

Transformative for Growth

**20
23**

Laporan Tahunan
Annual Report

PT Merdeka Copper Gold Tbk

Penafian | Disclaimer

PT Merdeka Copper Gold Tbk (selanjutnya disebut sebagai Perseroan, "Merdeka", atau "MDKA") tidak memberikan pernyataan dan/atau jaminan, baik tersurat maupun tersirat, mengenai keakuratan, keandalan, atau kelengkapan informasi yang disediakan di sini. Seluruh pernyataan yang terkandung dalam Laporan Tahunan ini ("Laporan") mengenai waktu, kegiatan, peristiwa, dan perkembangan di masa depan yang diantisipasi oleh Perseroan adalah pernyataan berwawasan ke masa depan. Meskipun Perseroan, entitas anak Perseroan, pejabat, dan konsultannya menyakini bahwa ekspektasi yang diungkapkan dalam pernyataan berwawasan ke masa depan tersebut didasarkan pada suatu asumsi yang masuk akal, Anda diperingatkan bahwa pernyataan ini tidak menjamin kinerja Perseroan di masa depan, serta hasil dan/atau perkembangan aktual mungkin akan berbeda secara material dari yang diharapkan sebagaimana diungkapkan dalam pernyataan berwawasan ke masa depan. Faktor-faktor yang dapat menyebabkan perbedaan tersebut mencakup, antara lain, fluktuasi harga komoditas, penilaian teknis pengembangan tambang di masa depan, variasi dalam perkiraan sumber daya dan cadangan, kegagalan pabrik dan peralatan yang tidak terduga, keterlambatan dalam memperoleh persetujuan lingkungan dan peraturan, dan kondisi ekonomi secara umum, pasar, atau kondisi-kondisi bisnis. Perseroan, beserta direksi, karyawan, agen, penasihat, dan konsultannya, melepaskan tanggung jawab apa pun (termasuk kelalaian atau pernyataan yang salah karena kelalaian) atas setiap pernyataan, pendapat, informasi, atau hal apa pun, baik tersurat maupun tersirat, yang timbul dari, terkandung dalam, atau diperoleh dari Laporan ini, serta segala kekurangan yang ada di dalamnya. Informasi yang diungkapkan berkaitan dengan rencana kegiatan usaha Perseroan sampai dengan tanggal Laporan ini. Baik ketentuan dalam Laporan ini maupun informasi apa pun yang terkandung di dalamnya atau yang selanjutnya dikomunikasikan kepada siapa pun sehubungan dengan Laporan ini, tidak merupakan dan/atau tidak boleh ditafsirkan sebagai pemberian nasihat investasi kepada siapa pun. Dengan menerima Laporan ini, Anda mengakui dan setuju untuk terikat oleh setiap pernyataan di atas.

PT Merdeka Copper Gold Tbk (referred to herein as the "Company," "Merdeka," or "MDKA") makes no representation and/or warranty, whether express or implied, as to the accuracy, reliability, or completeness of the information provided herein. All statements contained in this Annual Report ("Report") pertaining to future timings, activities, events, and developments anticipated by the Company are forward-looking statements. While the Company, its subsidiaries, officers, and consultants believe that the expectations expressed in such forward-looking statements are based on reasonable assumptions, you are cautioned that these statements do not guarantee future performance, and actual results and/or developments may materially differ from those expressed in the forward-looking statements. Factors that could cause such differences include, among other things, fluctuations in commodity prices, future technical assessments for mine developments, variations in resources and reserve estimates, unforeseen failures of plant and equipment, delays in obtaining environmental and regulatory approvals, and general economic, market, or business conditions. The Company, along with its directors, employees, agents, advisers, and consultants, disclaims all liability (including negligence or negligent misstatement) for any statements, opinions, information, or matters, whether express or implied, arising from, contained in, or derived from this Report, as well as for any omissions therein. The information disclosed pertains to the Company's proposed business activities as of the date of this Report. Neither the provision of this Report nor any information contained herein or subsequently communicated to any person in connection therewith constitutes and/or should be construed as constituting the provision of investment advice to any person. By accepting this Report, you acknowledge and agree to be bound by each of the foregoing statements.



Transformative for Growth

Dalam perjalanan yang dinamis di 2023, Merdeka memulai perjalanan transformasi yang monumental, menandai langkah signifikan menuju perusahaan pertambangan yang diakui secara global dengan portofolio terdiversifikasi yang mencakup aset emas, tembaga, dan nikel yang memiliki pengaruh internasional.

Sepanjang 2023, Merdeka menunjukkan keteguhan komitmen terhadap keunggulan di seluruh aspek operasinya, yang mencakup efisiensi operasional, pengembangan sumber daya manusia, stabilitas keuangan, kepatuhan terhadap peraturan, dan inisiatif Lingkungan, Sosial, dan Tata Kelola (ESG). Pendekatan holistik ini membuahkan hasil yang luar biasa: Merdeka berhasil meningkatkan peringkat ESG dari MSCI menjadi "A" dari peringkat sebelumnya "BBB". Dengan peningkatan ini, Merdeka menjadi satu-satunya perusahaan pertambangan Indonesia yang memperoleh peringkat "A" di industri Logam dan Pertambangan dalam sub-industri Logam dan Pertambangan yang beragam, hal ini merupakan bukti dedikasinya yang tak tergoyahkan terhadap praktik terbaik secara global.

Di tengah peningkatan pendapatan dan produksi di seluruh segmen operasional, Merdeka mencapai tonggak penting dengan berhasil mencatatkan anak perusahaannya, MBMA, di BEI pada April 2023. Langkah strategis ini tidak hanya memperkuat kondisi keuangan Merdeka namun juga meletakkan dasar bagi pembentukan operasi produksi nikel yang terintegrasi secara vertikal. Inisiatif ini, yang didorong oleh komitmen kami untuk berkontribusi aktif terhadap transisi energi ramah lingkungan di Indonesia, menempatkan Merdeka sebagai salah satu pemain kunci dalam pasar bahan baterai kendaraan listrik yang sedang berkembang.

Pencapaian 2023 menjadi landasan bagi transformasi berkelanjutan Merdeka, memperkuat posisinya sebagai pelopor di sektor logam dan pertambangan Indonesia. Merdeka tetap teguh dalam komitmennya untuk mendorong perubahan positif sambil menetapkan standar baru untuk keunggulan dalam industri pertambangan global seiring dengan upayanya untuk terus memetakan jalur menuju pertumbuhan dan inovasi yang berkelanjutan.

In the dynamic landscape of 2023, Merdeka embarked on a monumental journey of transformation, marking significant strides towards becoming a globally recognized mining company with a diversified portfolio encompassing gold, copper, and nickel assets of international significance.

Throughout the year, Merdeka exhibited an unwavering commitment to excellence across all facets of its operations, encompassing operational efficiency, human capital development, financial stability, regulatory compliance, and Environmental, Social, and Governance (ESG) initiatives. This holistic approach culminated in a notable achievement: Merdeka achieved an upgraded ESG rating from MSCI to an "A" from a previous "BBB" rating. With this upgrade, Merdeka became the only Indonesian mining company to receive an "A" rating in the Metals and Mining industry within the diversified Metals and Mining sub-industry, this is a testament to its unwavering dedication to global best practices.

Against the backdrop of escalating revenue and augmented production levels across all operational segments, Merdeka reached a pivotal milestone with the successful listing of its subsidiary, MBMA, on the Indonesian Stock Exchange in April 2023. This strategic move not only bolstered Merdeka's financial standing but also laid the groundwork for the establishment of a vertically integrated nickel production operation. This initiative, driven by our commitment to actively contribute to Indonesia's clean energy transition, positions Merdeka as one of the key players in the burgeoning electric vehicle battery materials market.

The achievements of 2023 serve as a cornerstone for Merdeka's ongoing transformation, fortifying its position as a frontrunner in the Indonesian metal and mining sector. Merdeka remains steadfast in its commitment to driving positive change while setting new standards for excellence in the global mining industry as it continues to chart a path toward sustained growth and innovation.



Daftar Isi

Table of Contents

6	Ikhtisar Kinerja Performance Highlights	104	Sumber Daya Manusia Human Resources
8	MERDEKA: Pemimpin Produksi Logam Kelas Dunia di Indonesia MERDEKA: Leading Indonesia's World-Class Metal Production	108	Profil Dewan Komisaris Profile of the Board of Commissioners
12	Ikhtisar Keuangan Financial Highlights	114	Profil Direksi Profile of the Board of Directors
14	Ikhtisar Saham dan Obligasi Share and Bonds Highlights	124	Informasi Pemegang Saham Shareholders Information
16	Aksi Korporasi Corporate Action	128	Kronologi Pencatatan Saham Share Listing Chronology
16	Penghentian Sementara Perdagangan Saham dan/atau Penghapusan Pencatatan Kembali Saham Temporary Suspension of Shares Trading and/or Delisting of Shares	132	Sertifikasi Certification
17	Penghargaan Sepanjang 2023 Awards Throughout 2023	133	Daftar Keanggotaan Asosiasi Industri Merdeka dan/atau Anak Perusahaan List of Merdeka and/or Subsidiary Company Industry Association Memberships
18	Peristiwa Penting Significant Events	133	Lembaga dan Profesi Penunjang Pasar Modal Capital Market Supporting Professionals and Institutions
20	Pernyataan Cadangan Bijih dan Sumber Daya Mineral Konsolidasian per 31 Desember 2023 Consolidated Mineral Resources and Ore Reserves Statement as of 31 December 2023	135	Informasi pada Situs Web Perseroan Information on the Company Website
52	Laporan Manajemen Management Reports	138	Analisis dan Pembahasan Manajemen Management Discussion and Analysis
54	Laporan Dewan Komisaris Report of the Board of Commissioners	141	Tinjauan Industri Industry Overview
62	Laporan Direksi Report of the Board of Directors	143	Tinjauan Kinerja Operasional di 2023 Review of Operational Performance in 2023
72	Profil Perusahaan Company Profile	143	Kinerja per Segmen di Indonesia di 2023 Performance per Segment in 2023
74	Data Perseroan Corporate Data	155	Tinjauan Keuangan Financial Review
76	Profil Singkat Brief Profile	161	Kemampuan Membayar Utang dan Kolektibilitas Piutang Solvency and Receivables Collectability
80	Visi, Misi, Budaya dan Nilai-Nilai Perusahaan Vission, Mission, Corporate Culture and Values	162	Struktur Modal dan Kebijakan Manajemen atas Struktur Modal Capital Structure and Management Policy about the Capital Structure
82	Perjalanan Kami Our Journey	163	Ikatan Material untuk Investasi Barang Modal Material Commitment for Capital Goods Investment
87	Kegiatan Usaha Business Activities	163	Investasi Barang Modal di 2023 Capital Goods Investment in 2023
89	Wilayah Operasi Area of Operational	165	Informasi dan Fakta Material yang Terjadi Setelah Tanggal Laporan Keuangan Material Information and facts at Subsequent to the Financial Report
90	Struktur Grup per 31 Desember 2023 serta Informasi mengenai Pemegang Saham Pengendali Group Structure as of 31 December 2023 and Information about the Company's Controlling Shareholders	166	Prospek Bisnis di 2024 Business Prospects in 2024
92	Daftar Anak Perusahaan List of Subsidiaries	167	Perbandingan antara Target dan Realisasi di 2023 Comparison between Target and Realization in 2023
101	Alamat Anak Perusahaan Subsidiaries' Address	168	Target/Proyeksi di 2024 Target/Projection in 2024
103	Struktur Organisasi Organizational Structure	169	Aspek Pemasaran Marketing Aspect
		170	Kebijakan Dividen Dividend Policy
		172	Penggunaan Dana Hasil Penawaran Umum Use of Proceeds of the Public Offering

<p>172 Laporan Realisasi Penggunaan Dana Hasil Penawaran Umum Selama 2023 Report on the Realization of the Appropriation of Funds Resulting from Public Offerings During 2023</p> <hr/> <p>174 Informasi Material mengenai Investasi, Ekspansi, Divestasi, Penggabungan/Peleburan Usaha, Akuisisi, Restrukturisasi Utang/Modal, Transaksi Material, Transaksi Afiliasi, dan Transaksi yang Mengandung Benturan Kepentingan Material Information on Investment, Expansion, Divestment, Business Merger/Consolidation, Acquisition, Debt/Capital Restructuring, Material Transactions, Affiliated Transactions, and Transactions Contain Conflict of Interest Conflict of Interest</p> <hr/> <p>185 Perubahan Ketentuan Peraturan Perundang-undangan yang Berpengaruh Signifikan terhadap Perseroan Changes in the Law and Regulations that Significantly Affects to the Company</p> <hr/> <p>188 Perubahan Kebijakan Akuntansi Changes in Accounting Policy</p> <hr/> <p>189 Tinjauan Pengelolaan Sumber Daya Manusia Human Resources Management Review</p> <hr/> <p>198 Tata Kelola Perusahaan Corporate Governance</p> <hr/> <p>200 Komitmen terhadap Tata Kelola Perusahaan Commitment to Corporate Governance</p> <hr/> <p>201 Struktur Tata Kelola Perusahaan Corporate Governance Structure</p> <hr/> <p>202 Rapat Umum Pemegang Saham General Meeting of Shareholders</p> <hr/> <p>220 Dewan Komisaris The Board of Commissioners</p> <hr/> <p>224 Direksi The Board of Directors</p> <hr/> <p>229 Rapat Dewan Komisaris dan Direksi Meetings of the Board of Commissioners and the Board of Directors</p> <hr/> <p>232 Keberagaman Komposisi Dewan Komisaris dan Direksi Diversity in Boards of Commissioners and Boards of Directors' Compositions</p> <hr/> <p>233 Penilaian Kinerja terhadap Dewan Komisaris dan Direksi Performance Assessment of the Board of Commissioners and the Board of Directors</p> <hr/> <p>234 Prosedur Nominasi Anggota Dewan Komisaris dan Direksi Procedure For Nominating Members of the Board of Commissioners and Board of Directors</p> <hr/> <p>235 Remunerasi Bagi Dewan Komisaris dan Direksi Remuneration of the Board of Commissioners and the Board of Directors</p> <hr/> <p>237 Hubungan Afiliasi antara Anggota Dewan Komisaris, Direksi, dan Pemegang Saham Utama dan/atau Pengendali Affiliation Relationships among Board of Commissioners, Board of Directors, and Major and/or Controlling Shareholders</p> <hr/> <p>238 Organ Pendukung Dewan Komisaris dan Direksi Supporting Organs of the Board of Commissioners and Board of Directors</p> <hr/> <p>239 Komite Audit Audit Committee</p> <hr/> <p>245 Komite Nominasi dan Remunerasi Nomination and Remuneration Committee</p>	<p>249 Sekretaris Perusahaan Corporate Secretary</p> <hr/> <p>254 Unit Audit Internal Internal Audit Unit</p> <hr/> <p>259 Akuntan Publik Public Accountant</p> <hr/> <p>260 Sistem Pengendalian Internal Internal Control System</p> <hr/> <p>266 Manajemen Risiko dan Peluang Risk and Opportunity Management</p> <hr/> <p>277 Perkara Penting Significant Legal Case</p> <hr/> <p>277 Sanksi Administratif Administrative Sanctions</p> <hr/> <p>277 Kode Etik Code of Conduct</p> <hr/> <p>279 Program Kepemilikan Saham oleh Karyawan dan/atau Manajemen Employee and/or Management Share Ownership Program</p> <hr/> <p>280 Kebijakan Pengungkapan Informasi mengenai Kepemilikan Saham Anggota Direksi dan Dewan Komisaris Information Disclosure Policy Regarding Share Ownership by Members of the Board of Directors and Commissioners</p> <hr/> <p>281 Sistem Pelaporan Pelanggaran Whistleblowing System</p> <hr/> <p>284 Kebijakan Anti-Korupsi dan Anti-Suap Anti-Corruption and Bribery Policy</p> <hr/> <p>286 Kebijakan Anti-Pencucian Uang Anti Money Laundering Policy</p> <hr/> <p>287 Pedoman Tata Kelola Perusahaan bagi Perusahaan Publik Corporate Governance Guideline for Public Companies</p> <hr/> <p>296 Tanggung Jawab Sosial Perusahaan Corporate Social Responsibility</p> <hr/> <p>299 Definisi dan Istilah Teknis Kegiatan Usaha Grup Merdeka Definitions and Technical Terms of Merdeka Group's Business Activities</p> <hr/> <p>301 Singkatan Lain Abbreviation</p> <hr/> <p>309 Surat Pernyataan Anggota Direksi dan Anggota Dewan Komisaris tentang Tanggung Jawab atas Laporan Tahunan Tahun 2023 PT Merdeka Copper Gold Tbk Statement of Members of the Board of Directors and the Board of Commissioners on the Responsibility for the 2023 Annual Report of PT Merdeka Copper Gold Tbk</p> <hr/> <p>310 Laporan Keuangan Financial Statement</p>
---	---

Ikhtisar Kinerja

Performance Highlights



Merdeka berdedikasi untuk mencapai keunggulan operasional yang didukung oleh komitmen teguh untuk menegakkan standar Lingkungan, Sosial, dan Tata Kelola (ESG) kelas dunia.

Merdeka is dedicated to achieving operational excellence underpinned by a steadfast commitment to upholding world-class Environmental, Social, and Governance (ESG) standards.



MERDEKA: Pemimpin Produksi Logam Kelas Dunia di Indonesia

MERDEKA: Leading Indonesia's World-Class Metal Production

Sejak IPO pada Juni 2015, Merdeka telah mengalami transformasi yang luar biasa, mengemuka sebagai pemain utama di industri pertambangan dengan portofolio aset yang memiliki pengaruh global.

Since its IPO in June 2015, Merdeka has undergone a remarkable transformation, emerging as a major player in the mining industry with a portfolio of assets that hold global significance.



'A'

Peringkat ESG MSCI

MSCI ESG Rating

Merdeka menjadi satu-satunya perusahaan pertambangan Indonesia yang mendapatkan peringkat "A" dalam industri Logam dan Pertambangan di dalam sub-industri Logam dan Pertambangan yang beragam.

Merdeka became the only Indonesian mining company to receive an "A" rating in the Metals and Mining industry within the diversified Metals and Mining sub-industry.



Kuartil Teratas

Top Quartile

Peringkat Risiko ESG Sustainalytics
Sustainalytics ESG Risk Rating

Sebagai pemimpin dalam peringkat risiko ESG oleh Sustainalytics di antara perusahaan pertambangan yang beragam di Indonesia dalam kategori penilaian komprehensif dan meningkatkan posisi globalnya dari persentil ke-18 menjadi persentil ke-16 dalam sub-industri logam dan pertambangan.

A leader in the ESG risk rating by Sustainalytics among diversified mining companies in Indonesia in the comprehensive assessment category and improved its global position from the 18th percentile to the 16th percentile in the metal and mining sub-industry.



MSCI Indonesia ESG Leaders Index

MSCI Indonesia ESG Leaders Index

Termasuk dalam MSCI Indonesia ESG Leaders Index yang terdiri dari perusahaan besar dan menengah dengan kinerja ESG yang tinggi relative terhadap sektor sejenis.

Termasuk dalam MSCI Indonesia ESG Leaders Index yang terdiri dari perusahaan besar dan menengah dengan kinerja ESG yang tinggi relative terhadap sektor sejenis.

Target emisi karbon

Carbon emission targets



29%

Pengurangan intensitas emisi gas rumah kaca pada tahun 2030

Greenhouse gas emissions intensity reduction in 2030



0%

Emisi nol bersih pada tahun 2050

Net zero emissions by 2050

1

Aset Pertambangan yang Signifikan Secara Global

Globally Significant Mining Assets

Di Merdeka, tambang emas, tembaga, dan nikel kami mewakili beberapa tambang terbesar dan terkemuka di Indonesia dan lanskap pertambangan global. Pada tanggal 31 Desember 2023, basis sumber daya mineral kami mencapai 36,4 juta ons (Moz) emas, 8,5 juta metrik ton (Mt) tembaga, 86,0 Moz perak, dan 13,8 Mt nikel. Cadangan ini menyoroti peran penting kami di sektor pertambangan internasional.

At Merdeka, our gold, copper, and nickel mines represent some of the largest and most prominent in Indonesia and the global mining landscape. As of 31 December 2023, our mineral resource base stands impressively at 36.4 million ounces (Moz) of gold, 8.5 million metric tons (Mt) of copper, 86.0 Moz of silver, and 13.8 Mt of nickel. These reserves highlight our key role in the international mining sector.

2

Komitmen terhadap Standar ESG Tertinggi

Committed to the Highest ESG Standards

Merdeka baru-baru ini meraih peringkat ESG "A" dari MSCI, yang menunjukkan dedikasi kami terhadap keunggulan Lingkungan, Sosial, dan Tata Kelola. Pengakuan ini menunjukkan komitmen kami terhadap praktik penambangan yang bertanggung jawab dan keberlanjutan di seluruh operasi kami. Dengan menetapkan standar yang tinggi bagi diri kami sendiri, kami bertujuan untuk memenuhi dan melampaui harapan para pemangku kepentingan dan menunjukkan kepemimpinan dalam praktik pertambangan yang bertanggung jawab.

Merdeka recently achieved an "A" ESG rating from MSCI, showcasing our dedication to Environmental, Social, and Governance excellence. This recognition demonstrates our commitment to responsible mining practices and sustainability across all our operations. By setting the bar high for ourselves, we aim to meet and exceed stakeholders' expectations and demonstrate leadership in responsible mining practices.



3

Dukungan dan Kemitraan yang Kuat Strong Support and Partnerships

Merdeka secara khusus mendapat dukungan dari mitra investasi terkemuka dengan pengalaman luas selama lebih dari dua dekade baik di pasar lokal maupun global. Keyakinan mereka terhadap visi kami membantu kami menjalankan strategi pertumbuhan secara efektif, memaksimalkan nilai bagi pemegang saham dan pemangku kepentingan.

Merdeka is privileged to have the support of esteemed investment partners with extensive experience spanning over two decades in both local and global markets. Their confidence in our vision helps us execute our growth strategies effectively, maximizing value for our shareholders and stakeholders.

4

Ketiadaan Risiko Divestasi Berdasarkan Hukum Pertambangan Indonesia

No Risk of Divestment under Indonesian Mining Law

Berdasarkan peraturan pertambangan di Indonesia, Merdeka mendapatkan keuntungan dari status uniknya sebagai perusahaan swasta nasional, yang membebaskan kami dari persyaratan divestasi bertahap yang biasanya dikenakan pada pemegang saham asing. Pengecualian ini memberikan stabilitas bagi operasi kami yang memungkinkan kami untuk fokus pada penciptaan nilai jangka panjang tanpa gangguan terkait divestasi.

Under Indonesian mining regulations, Merdeka benefits from a unique status as a national private company, exempting us from the requirement for gradual divestment typically imposed on foreign shareholders. This exemption provides stability for our operations, allowing us to focus on long-term value creation without divestment-related disruptions.

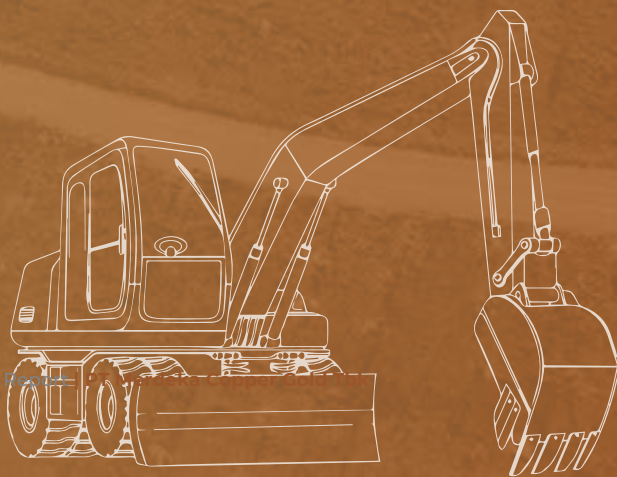



Ikhtisar Keuangan

Financial Highlights

(dalam jutaan AS\$)

(in million US\$)

Keterangan	2023	2022	2021	Description
Ringkasan Laporan Laba atau Rugi dan Penghasilan Komprehensif Lain Konsolidasian				
Summary of Consolidated Statements of Profit or Loss and Other Comprehensive Income				
Pendapatan	1,706.8	869.9	381.0	Revenue
EBITDA	241.5	277.4	221.0	EBITDA
Laba bruto	145.7	164.7	120.1	Gross profit
Laba tahun berjalan	5.7	64.8	33.4	Profit for the year
Jumlah penghasilan komprehensif tahun berjalan	7.8	57.1	30.6	Total comprehensive income for the year
Laba/(rugi) tahun berjalan yang dapat diatribusikan kepada:				Profit/(loss) the year attributable to:
Pemilik entitas induk	(20.6)	58.4	36.2	Owners of the parent entity
Kepentingan non-pengendali	26.3	6.4	(2.8)	Non-controlling interests
Penghasilan/(rugi) komprehensif yang dapat diatribusikan kepada:				Comprehensive Income/(loss) for the year attributable to:
Pemilik entitas induk	(18.5)	50.5	33.4	Owners of the parent entity
Kepentingan non-pengendali	26.3	6.6	(2.8)	Non-controlling interests
(Rugi)/laba per Saham (Dasar)	(0.0009)	0.0025	0.0016	(Loss)/earnings per Share (Basic)
Ringkasan Posisi Keuangan Konsolidasian				
Summary of Consolidated Statement of Financial Position				
Aset lancar	1,206.8	895.6	411.3	Current assets
Aset tidak lancar	3,757.5	2,981.0	867.3	Non-current assets
Jumlah aset	4,964.3	3,876.6	1,278.6	Total assets
Liabilitas jangka pendek	909.5	604.5	297.2	Current liabilities
Liabilitas jangka panjang	1,290.7	1,247.3	202.0	Non-current liabilities
Jumlah liabilitas	2,200.2	1,851.8	499.2	Total liabilities
Jumlah ekuitas	2,764.1	2,024.8	779.4	Total equity
Ringkasan Laporan Arus Kas Konsolidasian				
Summary of Consolidated Statement of Cash Flows				
Kas bersih diperoleh dari aktivitas operasi	57.2	463.0	132.9	Net cash provided by operating activities
Kas bersih digunakan untuk aktivitas investasi	(718.0)	(1,127.0)	(242.3)	Net cash used in investing activities
Kas bersih diperoleh dari aktivitas pendanaan	737.8	931.5	246.6	Net cash provided by financing activities
Kenaikan kas dan setara kas	77.0	267.5	137.2	Increase in cash and cash equivalent
Kas dan setara kas pada awal tahun	443.9	185.5	51.0	Cash and cash equivalent at the beginning of the year
Efek nilai tukar mata uang asing terhadap kas dan setara kas	(2.2)	(9.1)	(2.7)	Effect of foreign exchange translation on cash and cash equivalent
Kas dan setara kas pada akhir tahun	518.7	443.9	185.5	Cash and cash equivalent at the end of the year

(dalam jutaan AS\$)

(in million US\$)

Keterangan	2023	2022	2021	Description
Rasio Keuangan				
Financial Ratios				
Laba tahun berjalan terhadap pendapatan	0.3%	7.4%	8.8%	Profit for the year to revenue
Laba tahun berjalan terhadap jumlah aset	0.1%	1.7%	2.6%	Profit for the year to total assets
Laba tahun berjalan terhadap jumlah ekuitas	0.2%	3.2%	4.3%	Profit for the year to total equity
Penghasilan komprehensif tahun berjalan terhadap jumlah aset	0.2%	1.5%	2.4%	Comprehensive income for the year to total assets
Penghasilan komprehensif tahun berjalan terhadap jumlah ekuitas	0.3%	2.8%	3.9%	Comprehensive income for the year to total equity
Jumlah aset lancar terhadap jumlah liabilitas jangka pendek (x)	1.3	1.5	1.4	Total current assets to total short term liabilities (x)
Jumlah liabilitas terhadap jumlah ekuitas (x)	0.8	0.9	0.7	Total liabilities to total equity (x)
Jumlah liabilitas terhadap jumlah aset (x)	0.4	0.5	0.4	Total liabilities to total assets (x)

Pendapatan

Revenue

(dalam juta AS\$/in million US\$)

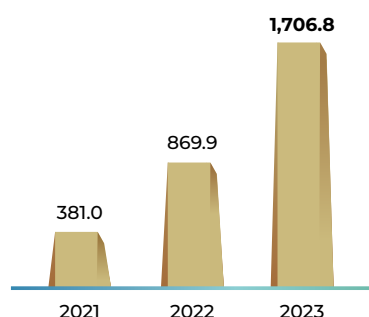

EBITDA

EBITDA

(dalam juta AS\$/in million US\$)

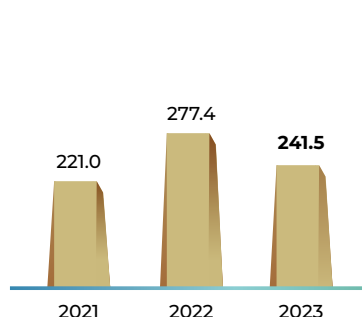

Laba Tahun Berjalan

Profit for the Year

(dalam juta AS\$/in million US\$)

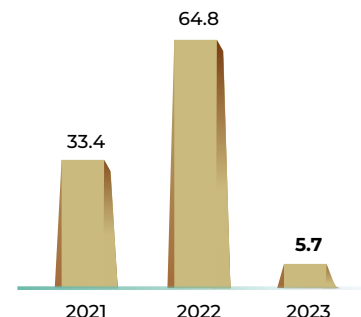

Jumlah Aset

Total Assets

(dalam juta AS\$/in million US\$)

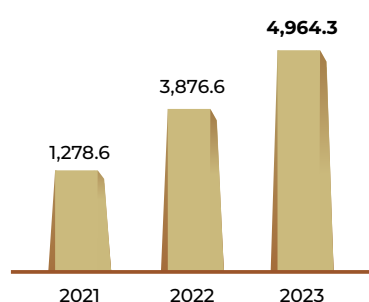

Jumlah Liabilitas

Total Liabilities

(dalam juta AS\$/in million US\$)

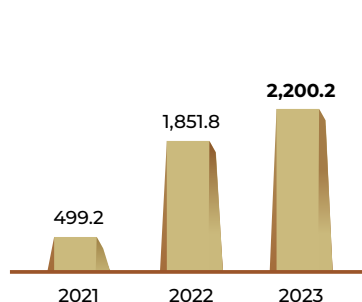

Jumlah Ekuitas

Total Equity

(dalam juta AS\$/in million US\$)

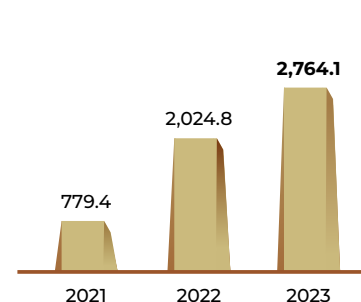



Ikhtisar Saham dan Obligasi

Shares and Bonds Highlights

Ikhtisar Saham Shares Highlights

Kinerja Saham Triwulanan

Quarterly Shares Performance

Triwulan Quarter	Harga Saham (Rp) Shares Price (Rp)			Volume Perdagangan (Saham) Trading Volume (Shares)	Jumlah Saham Beredar (Saham) Total of Outstanding Shares (Shares)	Kapitalisasi Pasar (Rp) Market Capitalization (Rp)
	Tertinggi Highest	Terendah Lowest	Penutupan Closing			
2023						
Q1	4,950	3,770	4,190	3,732,561,300	24,110,850,771	101,024,464,730,490
Q2	4,320	2,850	3,060	2,690,489,000	24,110,850,771	73,779,203,359,260
Q3	3,580	2,860	2,880	1,733,556,700	24,110,850,771	69,439,250,220,480
Q4	2,890	2,060	2,700	3,381,073,600	24,110,850,771	65,099,297,081,700
2022						
Q1	4,890	3,510	4,530	4,209,157,500	22,904,850,815	103,758,974,191,950
Q2	5,800	3,940	3,990	5,092,497,100	24,110,850,771	96,202,294,576,290
Q3	4,540	3,350	3,940	3,873,855,100	24,110,850,771	94,996,752,037,740
Q4	4,610	3,530	4,120	2,415,763,900	24,110,850,771	99,336,705,176,520

Sumber | Source: PT Bursa Efek Indonesia

Grafik Pergerakan Saham di 2023

2023 Shares Price Movement Chart

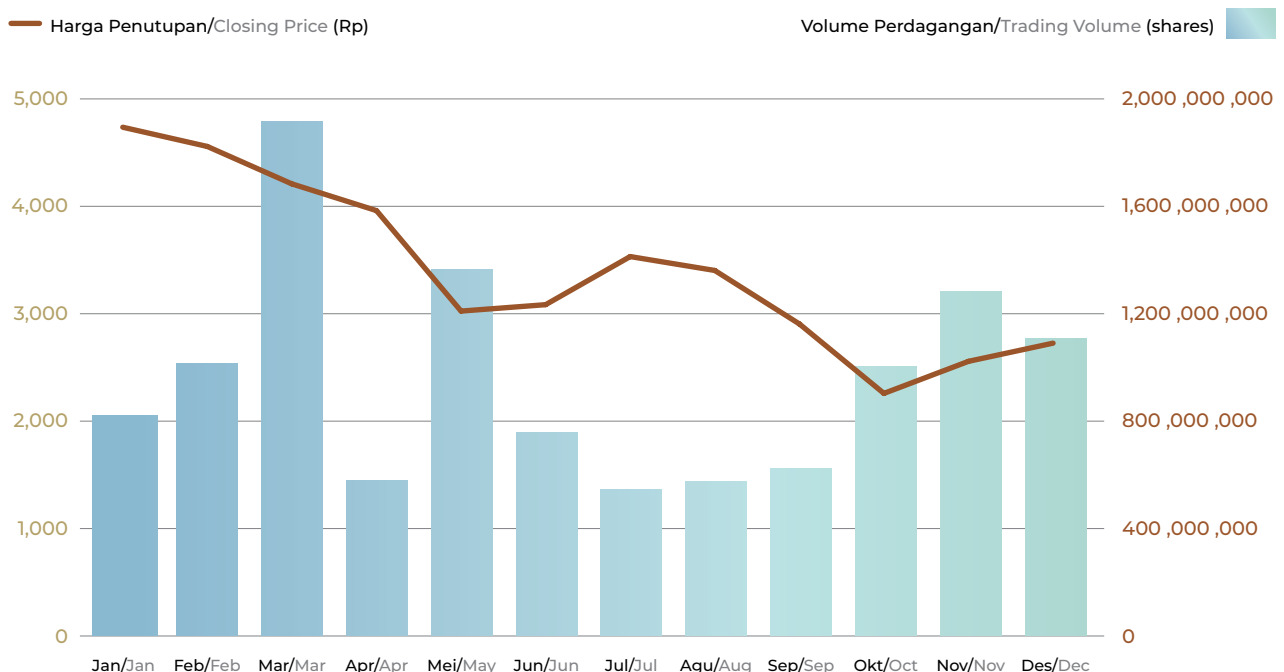

Ikhtisar Obligasi Rupiah*

IDR Bonds Highlights*

Jenis Obligasi Bonds Type	Tahun Penerbitan Issuing Year	Seri Series	Nilai Nominal (Rp) Nominal Value (Rp)	Bunga Obligasi Bonds Interest (%)	Peringkat Obligasi Bonds Type Rating	Periode Period	Jatuh Tempo Maturity Date	Pencatatan Obligasi di BEI Bonds Listing on IDX
Obligasi Berkelanjutan II Merdeka Copper Gold Tahap I Tahun 2021 Shelf Bonds II Merdeka Copper Gold Phase I Year 2021	2021	Seri B Series B	940 miliar 940 billion	9,85% per tahun 9.85% per annum	A+ dari Pefindo A+ from Pefindo	3 tahun/ years	26 Maret/ March 2024	29 Maret/ March 2021
Obligasi Berkelanjutan III Merdeka Copper Gold Tahap I Tahun 2022 Shelf Bonds III Merdeka Copper Gold Phase I Year 2022	2022	Seri B Series B	2,04 triliun 2.04 trillion	7,80% per tahun 7.80% per annum	A+ dari Pefindo A+ from Pefindo	3 tahun/ years	8 Maret/ March 2025	9 Maret/ March 2022
Obligasi Berkelanjutan III Merdeka Copper Gold Tahap II Tahun 2022 Shelf Bonds III Merdeka Copper Gold Phase II Year 2022	2022	Seri A Series A	310 miliar 310 billion	7,80% per tahun 7.80% per annum	A+ dari Pefindo A+ from Pefindo	3 tahun/ years	28 April 2025	9 Mei/May 2022
		Seri B Series B	1,69 triliun 1.69 trillion	9,25% per tahun 9.25% per annum	A+ dari Pefindo A+ from Pefindo	5 tahun/ years	28 April 2027	
Obligasi Berkelanjutan III Merdeka Copper Gold Tahap III Tahun 2022 Shelf Bonds III Merdeka Copper Gold Phase III Year 2022	2022	Seri B Series B	1,73 triliun 1.73 trillion	8,25% per tahun 8.25% per annum	A+ dari Pefindo A+ from Pefindo	3 tahun/ years	1 September 2025	2 September 2022
		Seri C Series C	798 miliar 798 billion	9,50% per tahun 9.50% per annum	A+ dari Pefindo A+ from Pefindo	5 tahun/ years	1 September 2027	
Obligasi Berkelanjutan IV Merdeka Copper Gold Tahap I Tahun 2022 Shelf Bonds IV Merdeka Copper Gold Phase I Year 2022	2022	-	3,1 triliun 3.1 trillion	10,30% per tahun 10.30% per annum	A+ dari Pefindo A+ from Pefindo	3 tahun/ years	13 Desember/ December 2025	14 Desember/ December 2022
Obligasi Berkelanjutan IV Merdeka Copper Gold Tahap II Tahun 2023 Shelf Bonds IV Merdeka Copper Gold Phase II Year 2023	2023	-	2,50 triliun 2.50 trillion	6,50% per tahun 6.50% per annum	A+ dari Pefindo A+ from Pefindo	367 hari kalender/ calendar days	15 Maret/ March 2024	9 Maret/ March 2023
Obligasi Berkelanjutan IV Merdeka Copper Gold Tahap III Tahun 2023 Shelf Bonds IV Merdeka Copper Gold Phase III Year 2023	2023	Seri A Series A	1,08 triliun 1.08 trillion	6,75% per tahun 6.75% per annum	A+ dari Pefindo A+ from Pefindo	367 hari kalender/ calendar days	11 Agustus/ August 2024	7 Agustus/ August 2023
		Seri B Series B	1,48 triliun 1.48 trillion	8,00% per tahun 8.00% per annum	A+ dari Pefindo A+ from Pefindo	3 tahun/ years	4 Agustus/ August 2026	
Obligasi Berkelanjutan IV Merdeka Copper Gold Tahap IV Tahun 2023 Shelf Bonds IV Merdeka Copper Gold Phase IV Year 2023	2023	Seri A Series A	800 miliar 800 billion	7,75% per tahun 7.75% per annum	A+ dari Pefindo A+ from Pefindo	367 hari kalender/ calendar days	22 Desember/ December 2024	18 Desember/ December 2023
		Seri B Series B	1,29 triliun 1.29 trillion	9,50% per tahun 9.50% per annum	A+ dari Pefindo A+ from Pefindo	3 tahun/ years	15 Desember/ December 2026	

* Tabel ini memberikan gambaran mengenai obligasi berkelanjutan MDKA yang belum jatuh tempo.
This table provides an overview of MDKA's shelf bonds that have not reached maturity.



Ikhtisar Operasional Operational Highlights

	Produksi 2023 Production in 2023	Produksi 2022 Production in 2022
Emas (ons) Gold (oz)	138,666	125,133
Tembaga (ton) Copper (tonnes)	12,706	19,551
Nikel dalam NPI* (ton) Nickel in NPI* (tonnes)	65,117	38,786
Nikel dalam Matte* Nickel in Matte*	30,333	-

* NPI dan Matte diproduksi oleh Grup MBMA
NPI and Matte are produced by MBMA Group

Aksi Korporasi

Corporate Action

Sepanjang 2023, saham Perseroan tidak terpengaruh oleh aksi korporasi yang biasanya mengakibatkan perubahan struktur atau nilai yang mencakup namun tidak terbatas pada pemecahan saham (*stock split*), pemecahan saham terbalik (*reverse stock split*), dividen saham, saham bonus, pengurangan modal, penambahan modal, perubahan saham, nilai nominal saham, atau penerbitan surat berharga yang dapat dikonversi. Stabilitas pada aspek-aspek tersebut menunjukkan konsistensi struktur kepemilikan saham Perseroan sepanjang tahun.

Throughout 2023, the Company's shares remained unaffected by corporate actions that typically result in alterations to their structure or value that including but not limited to stock splits, reverse stock splits, share dividends, bonus shares, capital reductions, capital increases, changes in the nominal value of shares, or the issuance of convertible securities. The stability in these aspects underscores the consistency of the Company's shareholding structure throughout the year.

Penghentian Sementara Perdagangan Saham dan/atau Penghapusan Pencatatan Kembali Saham

Temporary Suspension of Shares Trading and/or Delisting of Shares

Status perdagangan saham Perseroan, yang diberi kode saham "MDKA," menunjukkan stabilitas yang tidak tergoyahkan dan tidak terputus sepanjang tahun 2023. Khususnya, sepanjang tahun ini, saham-saham tersebut tidak pernah ditangguhkan dari perdagangan atau penghapusan pencatatan saham dari pasar mana pun.

The trading status of the Company's shares, designated by the ticker code "MDKA," exhibited unwavering stability and remained uninterrupted throughout 2023. Notably, at no juncture throughout the year were the shares subject to suspension from trading or delisting of shares from any market exchange.

Penghargaan Sepanjang 2023

Awards Throughout 2023

Penerima Recipient	Nama Penghargaan Name of Award	Penyelenggara Organizer	Bulan Diterima Month Received
BSI	The Best Corporate Public Relations - Silver Winner	PR Jatim Award 2023	Mei May
MBMA	TrenAsia ESG Award 2023 – Kategori Perusahaan Nikel, predikat Aksi Nikel TrenAsia ESG Award 2023 – Nickel Company Category, Nickel Action predicate	TrenAsia	Agustus August
MDKA	The 14 th IICD Corporate Governance Conference and Award 2023 - Top 50 Big Capitalization, Public Listed Company	Indonesian Institute for Corporate Directorship	September
BSI	Good Mining Practice (GMP) Award <ul style="list-style-type: none"> • Pengelolaan Teknis Pertambangan (Pratama), • Konservasi Pertambangan (Pratama) • Perlindungan Lingkungan Pertambangan (Pratama) • Standarisasi dan Usaha Jasa Pertambangan (Pratama) Good Mining Practice (GMP) Award <ul style="list-style-type: none"> • Technical Mining Management (1st rank) • Mining Conservation (1st rank) • Mining Environmental Protection (1st rank) • Standardization and Mining Service Efforts (1st rank) 	Kementerian ESDM Ministry of Energy and Mineral Resources	September
MDKA	Asia Sustainability Reporting Rating (ASRRAT) 2023 - Gold Rank	National Center for Corporate Reporting (NCCR)	November
MDKA	Stellar Workplace Award 2023 <ul style="list-style-type: none"> • Employee Commitment • Employee Satisfaction 	One GML dan Kontan Business & Investment Media One GML and Kontan Business & Investment Media	November
MDKA	Penghargaan Employer of Choice 2023 - Peringkat Pertama, Kategori Perusahaan di atas 1.000 Karyawan Employer of Choice 2023 Award - 1st Rank, Companies above 1000 Employees Category	Korn Ferry dan Majalah SWA Korn Ferry and SWA Magazine	November
MDKA	CSA Awards 2023 - Analyst's Favorite in the Basic Materials Sector	Asosiasi Analis Efek Indonesia (AAEI) dan CSA Community Asosiasi Analis Efek Indonesia (AAEI) and CSA Community	November
BSI	detikJatim Awards 2023 - Anugerah Program Bisnis Terpuji, Katalisator Pembangunan Berkelanjutan	detikJatim	November
BSI	Tamasya Award	Kementerian ESDM Ministry of Energy and Mineral Resources	Desember December
BSI	Special Achievement Award, Best Sustainable Economic Growth Kabupaten Banyuwangi	Anugerah Times Indonesia	Desember December



Peristiwa Penting

Significant Events



Januari | January

Morningstar Sustainalytics meningkatkan peringkat Risiko ESG Merdeka, sehingga secara signifikan meningkatkan posisinya ke peringkat global ke-46 atau kuartil teratas di antara perusahaan-perusahaan logam dan pertambangan yang terdiversifikasi. Peringkat ini mencerminkan komitmen Merdeka terhadap praktik berkelanjutan dan operasional yang bertanggung jawab.

Morningstar Sustainalytics upgraded Merdeka's ESG Risk rating, significantly enhancing its standing to the 46th global ranking or top quartile among rated diversified metals and mining companies. This rating reflects Merdeka's commitment to sustainable practices and responsible operations.



April | April

- PT Merdeka Battery Materials Tbk memulai debutnya di BEI pada April 2023, dengan kode saham MBMA. Merdeka tetap memegang saham pengendali di MBMA melalui anak perusahaannya, MEN, yang menegaskan investasi strategisnya di sektor bahan baku baterai.
- Merdeka menyelenggarakan RUPSLB pada 12 April 2023.
- PT Merdeka Battery Materials Tbk made its debut on the IDX in April 2023, under the ticker code MBMA. Merdeka retains a controlling share in MBMA through its subsidiary, MEN, underscoring its strategic investment in the raw battery materials sector.
- Merdeka convened its EGMS on 12 April 2023.



Juni | June

- Tambang Emas Tujuh Bukit mencapai tonggak penting dengan melampaui target produksi sebesar 1 juta ons emas sejak 2017, yang menunjukkan keunggulan operasional dan potensi sumber daya Merdeka.
- Komitmen Merdeka terhadap transparansi dan keterlibatan pemangku kepentingan tercermin melalui Paparan Publik Tahunan yang diselenggarakan pada 13 Juni 2023 dan RUPST pada 21 Juni 2023.
- The Tujuh Bukit Gold Mine achieved a significant milestone by surpassing the production target of 1 million oz of gold since 2017, demonstrating Merdeka's operational excellence and resource potential.
- Merdeka's commitment to transparency and stakeholder engagement was highlighted through its Annual Public Expose held on 13 June 2023 and AGMS on 21 June 2023.

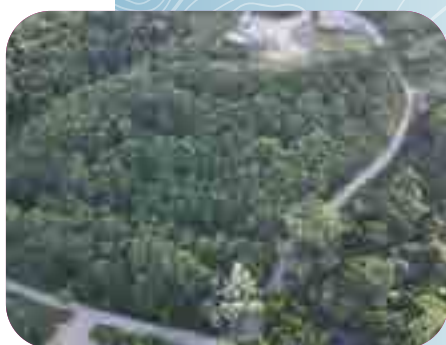

Oktober | October

Dedikasi Merdeka terhadap prinsip-prinsip Lingkungan, Sosial, dan Tata Kelola (ESG) diakui dengan peningkatan peringkat ESG MSCI dari BBB menjadi A, menjadi satu-satunya perusahaan pertambangan Indonesia yang mendapatkan peringkat "A" dalam industri Logam dan Pertambangan di dalam sub-industri Logam dan Pertambangan yang beragam.

Merdeka's dedication to Environmental, Social, and Governance (ESG) principles was recognized with an upgrade in its ESG MSCI rating from BBB to A, positioning it as the sole Indonesian mining company in its category to achieve this distinction, becoming the only Indonesian mining company to receive an "A" rating in the Metals and Mining industry within the diversified Metals and Mining sub-industry.



November | November

BSI berhasil memenuhi kewajiban kompensasi lahan dengan menyelesaikan pengalihan bagian akhir lahan reboisasi kepada pemerintah. Total luas lahan yang diserahkan sebesar 1.990,79 hektare, melebihi luas yang diamanatkan sebesar 1.985,72 hektare. Pencapaian ini menandakan pengalihan lahan kompensasi terbesar yang dilakukan lembaga swasta kepada pemerintah, yang menegaskan komitmen BSI terhadap konservasi lingkungan dan praktik pengelolaan lahan yang bertanggung jawab.

BSI successfully fulfilled its compensation land obligation by completing the transfer of the final portion of reforested land to the government. The total area handed over amounted to 1,990.79 hectares, which exceeded the mandated area of 1,985.72 hectares. This achievement signifies the largest compensation land transfer by a private institution to the government, underscoring BSI's commitment to environmental conservation and responsible land management practices.



Pernyataan Cadangan Bijih dan Sumber Daya Mineral Konsolidasian per 31 Desember 2023*

Consolidated Mineral Resources and Ore Reserves Statement as of 31 December 2023*

Merdeka dengan senang hati melaporkan Sumber Daya Mineral dan Cadangan Bijih pada 31 Desember setiap tahun.

Aset-aset utama Merdeka adalah:

- Tambang Emas Tujuh Bukit (Merdeka 100%) – tambang terbuka konvensional dengan *heap leach pad* serta pengolahan emas dan perak;
- Tambang Tembaga Wetar (Merdeka 100%) – tambang terbuka konvensional dengan *heap leach pad* dan pengolahan melalui SX/EW untuk katoda tembaga;
- Proyek Tembaga Tujuh Bukit (Merdeka 100%) – salah satu deposit tembaga dan emas porfiri terbesar di dunia yang belum diproduksi;
- Pengembangan Proyek Emas Pani (Merdeka 70%) – deposit emas terkait epitermal sulfidasi rendah yang tersebar luas yang saat ini sedang dikembangkan; dan
- PT Merdeka Battery Materials Tbk (IDX: MBMA) – perusahaan bahan baku baterai yang terintegrasi secara vertikal dan memiliki portofolio aset pertambangan dan pengolahan berkualitas tinggi yang berlokasi di Sulawesi Tengah dan Tenggara, termasuk tambang Sulawesi Cahaya Mineral (“Tambang Nikel SCM Konawe”), salah satu sumber daya nikel laterit terbesar di dunia, pabrik peleburan Rotary Kiln-Electric Furnace (“RKEF”), fasilitas pengolahan *nickel matte* dengan kadar nikel tinggi, proyek Acid Iron Metal (“AIM”), kawasan industri di Konawe (“IKIP”), serta kapabilitas pengolahan HPAL dalam waktu dekat.

Informasi lebih lanjut dapat ditemukan di situs web MDKA dan MBMA: <http://www.merdekacoppergold.com> dan <http://www.merdekabattery.com>.

Merdeka is pleased to reports its mineral resources and ore reserves as of 31 December each year.

Merdeka’s major assets are:

- Tujuh Bukit Gold Mine (Merdeka 100%) – a conventional open cut mine with a heap leach pad and processing via ADR plant for gold and silver;
- Wetar Copper Mine (Merdeka 100%) – a conventional open cut mine with a heap leach pad and processing via SX/EW for copper cathode;
- Tujuh Bukit Copper Project (Merdeka 100%) – one of the world’s largest pre-production copper-gold porphyry deposits;
- Pani Gold Project (Merdeka 70%) – a large disseminated low sulphidation epithermal related gold deposit currently under development; and
- PT Merdeka Battery Materials Tbk (IDX: MBMA) – a vertically-integrated, battery materials company holding a portfolio of high-quality mining and processing assets located in Central and Southeast Sulawesi, including the Sulawesi Cahaya Mineral mine (“SCM Konawe Nickel Mine”), the world’s largest laterite nickel resource, Rotary Kiln-Electric Furnace (“RKEF”) smelters, high-grade nickel matte processing facilities, the Acid Iron Metal (“AIM”) project, an industrial park in Konawe (“IKIP”), and near term HPAL processing capabilities.

Additional details may be found on MDKA and MBMA websites: <http://www.merdekacoppergold.com> and <http://www.merdekabattery.com>.

* Laporan ini telah diterjemahkan dengan bebas dari versi aslinya dalam bahasa Inggris ke dalam bahasa Indonesia. Jika terdapat kesalahan atau kebingungan dalam membaca, disarankan untuk merujuk kembali ke versi aslinya dalam bahasa Inggris.

This report has been translated freely from its original version in English to Indonesian. If there are any errors or confusion in reading, it is advised to refer back to the original English version.





Sumber Daya Mineral Grup

Pada 31 Desember 2023, sumber daya mineral Grup diperkirakan mengandung 36,4 juta ons emas, 8,5 juta ton tembaga, 86,0 juta ons perak, dan 13,8 juta ton nikel.

Hal ini menunjukkan peningkatan sekitar 1,2 juta ons emas (+3,5%), 69.000 ton tembaga (+0,8%), 6 juta ons perak (+7,9%), dan penurunan sekitar 57.000 ton nikel (-0,4%) dibandingkan dengan estimasi per 31 Desember 2022. Merdeka juga mencapai peningkatan material sebesar 71% pada sumber daya yang terindikasi di Proyek Tembaga Tujuh Bukit. Estimasi sumber daya mineral Grup per 31 Desember 2023 disajikan pada Tabel 1 hingga Tabel 5. Sumber daya mineral yang dilaporkan termasuk cadangan bijih.

Sumber daya mineral Grup pada 31 Desember 2023 mencakup perubahan pada banyak endapan akibat pengoptimalan *notional constraining shells* yang diperbarui dan/atau model sumber daya, yaitu:

- Depleksi tambang selama 2023 (sebagaimana dirinci di bagian cadangan bijih Grup).
- Penerapan atas uji *Reasonable Prospects of Eventual Economic Extraction* ("RPEEE") sebagaimana disyaratkan di bawah kode pelaporan Indonesia (Kode KCMI) dan Australasia (Kode JORC);
- Penerapan awal atas uji RPEEE pada sumber daya mineral Partolang;
- Memperbarui estimasi sumber daya mineral untuk tembaga, emas, perak, besi, belerang sulfida, belerang, timah, dan seng yang terkandung dalam tumpukan pelindian Wetar sebagai sumber daya yang cocok untuk pengolahan di Proyek AIM;
- Memperbarui estimasi sumber daya mineral untuk cadangan VHMS Partolang di Tambang Tembaga Wetar, yang termasuk sumber daya Proyek AIM, yang mencakup hasil program pengeboran definisi sumber daya di 2023;
- Memperbarui estimasi sumber daya mineral untuk Proyek Tembaga Tujuh Bukit, yang terdiri dari sumber daya terindikasi dan tereka. Pembaruan ini menggabungkan model geologi dan mineralisasi yang diperbarui, dan hasil pengeboran dari penurunan dan permukaan eksplorasi bawah tanah dan dari permukaan;
- Memperbarui estimasi sumber daya mineral untuk Tambang Emas Tujuh Bukit termasuk mineralisasi pada *pit* BW dan *pit* BE yang sebelumnya dikecualikan, dalam perspektif RPEEE. Estimasi sumber daya mineral yang diperbarui ini menggabungkan hasil pengeboran baru dari definisi sumber daya dekat tambang dan model geologis dan mineralisasi yang diperbarui;

Group Mineral Resources

As of 31 December 2023, Group mineral resources are estimated to contain 36.4 million oz of gold, 8.5 million tonnes of copper, 86.0 million oz of silver, and 13.8 million tonnes of nickel.

This represents an increase of approximately 1.2 million oz of gold (+3.5%), 69,000 tonnes of copper (+0.8%), 6 million oz of silver (+7.9%), and a decrease of approximately 57,000 tonnes of nickel (-0.4%) compared with the estimates as of 31 December 2022. Merdeka also achieved a material 71% increase in indicated resources at the Tujuh Bukit Copper Project. The Group mineral resources estimates as of 31 December 2023 are set out in Table 1 to Table 5. Mineral resources are reported inclusive of ore reserves.

The Group mineral resources as of 31 December 2023 includes changes at numerous deposits following updated notional constraining pit optimisation shells and/or resource models. These include:

- Mining depletion during 2023 (as detailed in the Group ore reserves section);
- Application of the Reasonable Prospects of Eventual Economic Extraction ("RPEEE") test, as required under both the Indonesian (KCMI Code) and Australasian (JORC Code) reporting codes;
- Initial application of the RPEEE test to the Partolang mineral resource;
- Updated mineral resource estimate of copper, gold, silver, iron, sulphide sulphur, sulphur, lead, and zinc contained in the current Wetar heap leach pads as resources suitable for processing at the AIM Project;
- Updated mineral resource estimate for the Partolang VHMS deposit at the Wetar Copper Mine, including the AIM Project resource, which includes the results of the 2023 resource definition drilling program;
- Updated mineral resource estimate for the Tujuh Bukit Copper Project, containing both indicated and inferred resources. This update incorporates updated geological and mineralisation models and drilling results from the underground exploration decline and from surface;
- Updated mineral resource estimate for the Tujuh Bukit Gold Mine including the *pit* BW and *pit* BE mineralisation, which were previously excluded, in a RPEEE perspective. This updated mineral resource estimate incorporates new drilling results from near mine resource definition and updated geological and mineralisation models;

- Memperbarui estimasi sumber daya mineral untuk Proyek Emas Pani, dengan menggabungkan sumber daya dari Kontrak Karya Sewa ("Pani GSM") dan Izin Usaha Pertambangan Pani asli ("Pani PETS"). Pembaruan ini menggabungkan model geologi dan mineralisasi yang telah diperbarui, dan hasil pengeboran dari program pengeboran definisi sumber daya;
- Memperbarui estimasi sumber daya mineral untuk Tambang Nikel SCM Konawe. Pembaruan ini menggabungkan model geologi yang telah diperbarui dan hasil pengeboran dari program pengeboran definisi sumber daya.
- Updated mineral resource estimate for the Pani Gold Project, combining the resources of the Contract of Work Lease ("Pani GSM") and of the original Pani Izin Usaha Pertambangan ("Pani PETS"). This update incorporates updated geological and mineralisation models and drilling results from the resource definition drilling program;
- Updated mineral resource estimate for the Konawe Nickel Mine. This update incorporates updated geological models and drilling results from the resource definition drilling program.

Cadangan Bijih Grup

Pada 31 Desember 2023, cadangan bijih emas dan perak Grup berjumlah 384 juta ton dengan kandungan 0,65 g/t emas dan 4 g/t perak yang mengandung 8 juta ons emas dan 49 juta ons perak seperti ditunjukkan pada Tabel 6 (emas) dan Tabel 8 (perak), dengan rincian rinci pada Tabel 9 hingga 12. Hal ini menunjukkan peningkatan signifikan sebesar 832% dan 26% dalam ons emas dan perak dibandingkan cadangan bijih 2022, yang didorong oleh cadangan bijih Proyek Tembaga Tujuh Bukit dan Proyek Emas Pani (Tabel 14).

Pada 31 Desember 2023, cadangan bijih tembaga Grup berjumlah 311 juta ton pada 0,6% tembaga, mengandung 1,87 juta ton tembaga seperti ditunjukkan pada ringkasan Tabel 7, dan secara rinci pada Tabel 10 dan 11. Dibandingkan dengan cadangan bijih tembaga 2022, cadangan tersebut telah meningkat sebesar 632% yang didasarkan oleh Operasi Proyek Tembaga Tujuh Bukit (Tabel 14).

Per 31 Desember 2023, cadangan MBMA adalah sebanyak 328 juta metrik ton basah atau 196 juta metrik ton kering pada 1,24% nikel yang mengandung 2,4 juta ton nikel seperti ditunjukkan pada ringkasan Tabel 13. Dibandingkan dengan cadangan nikel tahun 2022, cadangan metrik ton kering meningkat sebesar 4% (Tabel 14).

Cadangan bijih didasarkan pada hal-hal berikut (asumsi nilai batas terlampir pada Tabel 15):

• Tambang Tembaga Wetar

- o Wetar dioptimalkan pada harga sebesar AS\$8.000/t tembaga untuk Pit Partolong, Partolang. Tidak ada optimisasi baru yang dilakukan untuk Pit Lerokis
- o Riwayat biaya penambangan, pengolahan, dan administrasi umum secara historis. Termasuk perjanjian penjualan bijih AIM antara BKP/BTR dan MTI sebagai kredit biaya pengolahan dalam biaya pengolahan

Group Ore Reserves

As of 31 December 2023, the Group gold and silver ore reserves are 384 million tonnes at 0.65 g/t gold and 4 g/t silver containing to 8 million oz of gold and 49 million oz of silver as shown in Table 6 (gold) and Table 8 (silver) respectively, with a detailed breakdown in Tables 9 through 12. This represents a significant 832% and 26% increase in gold and silver oz against 2022 ore reserves, driven by the Tujuh Bukit Copper Project and Pani Gold Project ore reserves (Table 14).

As of 31 December 2023, the Group copper ore reserves are 311 million tonnes at 0.6% copper, containing 1.87 million tonnes of copper as shown in summary Table 7, and in detail in Tables 10 and 11. Compared to 2022 copper ore reserves, the ore reserves have increased by 632% underpinned by the Tujuh Bukit Copper Project Operations (Table 14).

As of 31 December 2023, MBMA reserves are 328 million wet metric tonnes or 196 million dry metric tonnes at 1.24% nickel, containing 2.4 million tonnes of nickel as shown in summary Table 13. Compared to 2022 nickel reserves, the dry metric tonnes reserves have increased by 4% (Table 14).

The ore reserves are based on the following (cut-off grade assumptions in Table 15):

• Wetar Copper Mine

- o Wetar optimised at US\$8,000/t copper price for Partolang Pit, Partolang. No new optimisation done in Lerokis Pit
- o Historical mining, processing, and general administration costs. Included AIM ore sales agreement between BKP/BTR and MTI as processing cost credits in processing costs



- o Pemulihan pengolahan berdasarkan jenis bijih dan *pit area*
- o Beberapa nilai batas untuk Tumpukan Pelindian tergantung pada lokasi pit dan litologi (rata-rata tertimbang sebesar 0,33% Cu untuk Partolang)
- o Pengoptimalan Pit Patolang menggunakan perangkat lunak Whittle (optimasi Lerchs-Grossmann)
- o Hanya sumber daya terukur dan terindikasi yang digunakan untuk menentukan *pit shell*
- o Memilih *shell* dengan pendapatan yang paling optimal sebagai dasar desain pit (RFI)
- o Penginputan perhitungan arus kas konsisten dengan anggaran dan perkiraan
- o Tidak ada perubahan yang dilakukan pada deklarasi Cadangan Pit Lerokis
- o Peningkatan cadangan AIM (*Acid Iron Metal*) karena peningkatan “*tonase spent ore*” dari Pelindian BTR 2023

- o Processing recoveries by ore type and pit area
- o Multiple cut-off grades for Heap Leach depending on the pit location and lithology (weighted average at 0.33% Cu for Partolang)
- o Partolang Pit optimisation using Whittle software (Lerchs-Grossmann optimisation)
- o Only measured and indicated resource are used to define pit shell
- o Selected the most optimised revenue shell as basis of pit design (RFI)
- o Cash flow calculation inputs consistent to budget and forecast
- o No changes made in Lerokis Pit Reserve declaration
- o Increase in AIM (*Acid Iron Metal*) reserve due to increasing “*spent ore tonnages*” from 2023 BTR Heap Leach

• Tambang Emas Tujuh Bukit

- o Dioptimalkan untuk pelindian timbunan Emas transisi dan *oxide*
- o Peluang potensial untuk memperpanjang umur tambang selama tiga tahun hingga 2029
- o Dioptimalkan pada harga AS\$1.600/ons Emas dan AS\$24/ons Perak
- o Kadar batas 0,20 g/t Cadangan Au
- o Riwayat biaya penambangan, pengolahan, dan administrasi umum
- o Riwayat pemulihan pengolahan berdasarkan jenis bijih
- o Optimasi pit menggunakan perangkat lunak Whittle (optimasi Lerchs-Grossmann)
- o Tidak ada sumber daya mineral teroka yang disertakan untuk mendefinisikan *pit shell*
- o Memilih *shell* dengan pendapatan yang paling optimal sebagai dasar desain pit (RFI)
- o Penginputan perhitungan arus kas konsisten dengan anggaran dan perkiraan

• Tujuh Bukit Gold Mine

- o Optimised for transitional and oxide gold heap leaching
- o Potential opportunity to extend mine life by additional three years to 2029
- o Optimised at US\$1,600/oz gold and US\$24/oz silver prices
- o 0.20 g/t Au Reserve cut-off grade
- o Historical mining, processing, and general administration costs
- o Historical processing recoveries by ore type
- o Pit optimisation using Whittle software (Lerchs-Grossmann optimisation)
- o No inferred mineral resource included to define pit shell
- o Selected the most optimised revenue shell as basis of pit design (RFI)
- o Cash flow calculation inputs consistent to budget and forecast

• Proyek Tembaga Tujuh Bukit

- o Optimasi tembaga Tujuh Bukit menggunakan harga AS\$3,63/pon tembaga, AS\$1.600/ons emas, dan AS\$21/ons perak
- o Nilai batas untuk *sublevel caving* adalah NSR AS\$65/t dan AS\$21,18/t untuk tambang *block caving*

• Tujuh Bukit Copper Project

- o Tujuh Bukit copper optimisation is using US\$3.63/lbs copper, US\$1,600/oz gold and US\$21/oz silver
- o Cut-off grade for sublevel caving is NSR US\$65/t and US\$21.18/t for block caving mine

- o Perangkat lunak Geovia GEMS digunakan untuk optimasi, sedangkan optimasi *sublevel caving* menggunakan perangkat lunak PCSLC dan optimasi *block caving* menggunakan perangkat lunak PCBC
- o Tidak ada sumber daya terukur yang tersedia untuk dikonversi menjadi cadangan, hanya sumber daya terindikasi yang digunakan untuk menentukan persediaan tambang

- o Geovia GEMS software was used for optimisation, whereas *sublevel caving* optimisation used PCSLC software and *block caving* optimisation used PCBC software
- o No measured resource available to convert to reserve, only indicated resource are used to define mine inventory

• Proyek Emas Pani

- o Studi Kelayakan pekerjaan
- o Hanya penambangan permukaan yang menggunakan kombinasi truk-eksavator konvensional yang dipertimbangkan ketika memperkirakan cadangan bijih
- o Cadangan bijih dilaporkan pada harga emas AS\$1,650/ons; Tidak ada penyisihan yang diberikan untuk kredit perak dalam menghitung nilai batas
- o Tidak ada materi sumber daya mineral tersirat yang dimasukkan dalam pelaporan cadangan bijih
- o Nilai batas emas yang diterapkan untuk memperkirakan cadangan bijih adalah:
 - *Pani Ridge*: Oxide: 0,24 g/t Au, *Transitional*: 0,25 g/t Au, *Fresh* = 0,40 g/t Au
 - *Baganite*: Oxide: 0,28 g/t Au, *Transitional*: 0,32 g/t Au, *Fresh*: 0,55 g/t Au, *Lapilli Tuff*: 0,27 g/t Au

• Pani Gold Project

- o Feasibility Study work
- o Only surface mining adopting the conventional truck-excavator combination is considered when estimating the ore reserves
- o Ore reserves are reported at gold price of US\$1,650/oz; No allowance has been made for silver credits in calculating the cut-off grade
- o No inferred mineral resources material has been included in ore reserves reporting
- o The gold cut-off grades applied to estimate the ore reserves are:
 - *Pani Ridge*: Oxide: 0.24 g/t Au, *Transitional*: 0.25 g/t Au, *Fresh*: 0.40 g/t Au
 - *Baganite*: Oxide: 0.28 g/t Au, *Transitional*: 0.32 g/t Au, *Fresh*: 0.55 g/t Au, *Lapilli Tuff*: 0.27 g/t Au

• Cadangan Nikel

- o Laporan Sumber Daya JORC untuk SCM yang diterbitkan pada Mei 2023
- o Peningkatan cadangan mineral, mengimbangi beberapa penipisan tambang
- o *Shell* yang dioptimalkan di semua area
- o Topografi akhir Desember 2023
- o Nilai batas cadangan tergantung pada litologi
- o Pengoptimalan pit menggunakan perangkat lunak Vulcan (optimasi Lerchs-Grossmann)
- o Riwayat pemulihan dan dilusi
- o Hanya bijih sumber daya terukur dan terindikasi yang digunakan untuk menentukan *pit shell*
- o SCM telah beroperasi sejak Februari 2021 oleh karena itu sebagian besar parameter teknis dan ekonomi untuk memperkirakan cadangan didasarkan pada data historis dan studi yang sudah diterapkan

• Nickel Reserves

- o JORC Resource Report for SCM issued in May 2023
- o Increase in mineral reserves, offsetting some of mining depletion
- o Optimised shell in all areas
- o End of 2023 December topography
- o Single cut-off grades depending on the lithology
- o Pit optimisation using Vulcan software (Lerchs-Grossmann optimisation)
- o Historical recoveries and dilution
- o Only measured and indicated resources are used to define pit shell
- o SCM has been operating since February 2021, therefore most technical and economic parameters for estimating the reserve are based on historical data and already-implemented studies



Grup Sumber Daya Mineral Group Mineral Resources

Tabel 1: Sumber Daya Mineral Emas Desember 2023 (termasuk Cadangan Bijih) ¹

Table 1: December 2023 Gold Mineral Resources (inclusive of Ore Reserves) ¹

Sumber Daya Mineral Desember 2023 December 2023 Mineral Resources	Pihak Kompeten ² Competent Person ²	Sumber Daya Terukur Measured Resource		Sumber Daya Terindikasi Indicated Resource	
		Ton (juta) Tonnes (million)	Kadar Emas (g/t) Gold Grade (g/t)	Ton (juta) Tonnes (million)	Kadar Emas (g/t) Gold Grade (g/t)
Operasi Operations					
Tambang Emas Tujuh Bukit Tujuh Bukit Gold Mine	1	2.0	0.35	78.7	0.40
Wetar (Barite)	2	0.5	1.61	0.02	1.55
Wetar (VMS)	2	1.6	0.54	4.2	0.63
Jumlah Operasi Total Operations					
Proyek Projects					
Proyek Tembaga Tujuh Bukit Tujuh Bukit Copper Project	1			755.1	0.66
Proyek Emas Pani Pani Gold Project	1			253.7	0.74
Wetar (AIM)	2	1.0	0.59	18.8	0.48
Jumlah Proyek Total Projects					
Jumlah Sumber Daya Mineral Emas (ribu ons) Total Gold Mineral Resources (thousand oz)					

¹ Angka-angka di atas bisa tidak sesuai karena pembulatan
Note: Figures above may not sum due to rounding

² 1) Pihak Kompeten: Bapak Bastian dari MMS; 2) Pihak Kompeten: Bapak Williams dari CSA Global.
1) Competent Person: Mr Bastian of MMS; 2) Competent Person: Mr Williams of CSA Global.

Sumber Daya Tereka Inferred Resource		Jumlah Sumber Daya Total Resource			Perbandingan dengan Jumlah Sumber Daya 2022 Comparison to 2022 Total Resource		
Ton (juta) Tonnes (million)	Kadar Emas (g/t) Gold Grade (g/t)	Ton (juta) Tonnes (million)	Kadar Emas (g/t) Gold Grade (g/t)	Emas (ribu ons) Gold (thousand oz)	Ton (juta) Tonnes (million)	Kadar Emas (g/t) Gold Grade (g/t)	Emas (ribu ons) Gold (thousand oz)
Operasi Operations							
20.1	0.32	100.9	0.38	1,235	73.8	0.43	1,020
0.08	1.81	0.6	1.63	30	0.6	1.64	31
0.01	0.19	5.8	0.61	113	8.9	0.52	149
				1,378			1,199
Proyek Projects							
982.4	0.37	1,737.5	0.50	27,898	1,705.6	0.50	27,360
49.5	0.54	303.1	0.70	6,864	263.6	0.75	6,351
1.1	0.08	20.9	0.46	310	26.7	0.35	300
				35,072			34,011
				36,450			35,210



Tabel 2: Sumber Daya Mineral Tembaga Desember 2023 (termasuk Cadangan Bijih) ¹

Table 2: December 2023 Copper Mineral Resources (inclusive of Ore Reserves) ¹

Sumber Daya Mineral Desember 2023 December 2023 Mineral Resources		Sumber Daya Terukur Measured Resource		Sumber Daya Terindikasi Indicated Resource	
	Pihak Kompeten ² Competent Person ²	Ton (juta) Tonnes (million)	Kadar Tembaga (%) Copper Grade (%)	Ton (juta) Tonnes (million)	Kadar Tembaga (%) Copper Grade (%)
Operasi Operations					
Wetar (VMS)	2	1.6	1.42	4.2	1.92
Jumlah Operasi Total Operations					
Proyek Projects					
Proyek Tembaga Tujuh Bukit Tujuh Bukit Copper Project	1			755.1	0.60
Wetar (AIM)	2	3.1	1.25	18.8	1.00
Jumlah Proyek Total Projects					
Jumlah Sumber Daya Mineral Tembaga (ribu ton) Total Copper Mineral Resources (thousand tonnes)					

¹ Angka-angka di atas bisa tidak sesuai karena pembulatan. Tonase sumber daya bijih pada Wetar AIM lebih tinggi dari tabel sumber daya mineral emas dan perak karena termasuk persediaan yang tidak termasuk pada tabel sumber daya mineral emas dan tembaga.
Figures above may not sum due to rounding. The Wetar AIM resource ore tonnage is higher than for the gold and copper mineral resource tables because it includes stockpiles not included in the gold and copper mineral resource tables.

² 1) Pihak Kompeten: Bapak Bastian dari MMS; 2) Pihak Kompeten: Bapak Williams dari CSA Global.
1) Competent Person: Mr Bastian of MMS; Competent Person: MrMr Williams of CSA Global.

Sumber Daya Tereka Inferred Resource		Jumlah Sumber Daya Total Resource			Perbandingan dengan Jumlah Sumber Daya 2022 Comparison to 2022 Total Resource		
Ton (juta) Tonnes (million)	Kadar Tembaga (%) Copper Grade (%)	Ton (juta) Tonnes (million)	Kadar Tembaga (%) Copper Grade (%)	Tembaga (kt) Copper (kt)	Ton (juta) Tonnes (million)	Kadar Tembaga (%) Copper Grade (%)	Tembaga (kt) Copper (kt)
Operasi Operations							
0.0	0.36	5.8	1.77	103	8.9	1.37	122
							122
Proyek Projects							
982.4	0.37	1,737.5	0.47	8,173	1,705.6	0.47	8,096
1.1	0.21	22.9	0.99	228	28.4	0.77	218
				8,401			
				8,504			
							8,314
							8,436



Tabel 3: Sumber Daya Mineral Perak Desember 2023 (termasuk Cadangan Bijih) ¹

Table 3: December 2023 Silver Mineral Resources (inclusive of Ore Reserves) ¹

Sumber Daya Mineral Desember 2023 December 2023 Mineral Resources		Sumber Daya Terukur Measured Resource		Sumber Daya Terindikasi Indicated Resource	
Pihak Kompeten ² Competent Person ²		Ton (juta) Tonnes (million)	Kadar Perak (g/t) Silver Grade (g/t)	Ton (juta) Tonnes (million)	Kadar Perak (g/t) Silver Grade (g/t)
Sumber Daya Perak (Termasuk Cadangan Bijih) Silver Mineral Resources (Inclusive of Ore Reserves)					
Operasi Operations					
Tambang Emas Tujuh Bukit Tujuh Bukit Gold Mine	1	2.0	16	78.7	23
Wetar (Barite)	2	0.5	45	0.02	107
Wetar (VMS)	2	1.6	22	4.2	31
Jumlah Operasi Total Operations					
Proyek Projects					
Wetar (AIM)	2	1.0	25	18.8	20
Jumlah Proyek Total Projects					
Jumlah Sumber Daya Mineral Perak (juta ons) Total Silver Mineral Resources (million oz)					

¹ Angka-angka di atas bisa tidak sesuai karena pembulatan
Note: Figures above may not sum due to rounding

² 1) Pihak Kompeten: Bapak Bastian dari MMS; 2) Pihak Kompeten: Bapak Williams dari CSA Global.
1) Competent Person: Mr Bastian of MMS; 2) Competent Person: Mr Williams of CSA Global.

Sumber Daya Tereka Inferred Resource		Jumlah Sumber Daya Total Resource			Perbandingan dengan Jumlah Sumber Daya 2022 Comparison to 2022 Total Resource		
Ton (juta) Tonnes (million)	Kadar Perak (g/t) Silver Grade (g/t)	Ton (juta) Tonnes (million)	Kadar Perak (g/t) Silver Grade (g/t)	Perak (juta ons) Silver (million oz)	Ton (juta) Tonnes (million)	Kadar Perak (g/t) Silver Grade (g/t)	Perak (ribu ons) Silver (million oz)
Operasi Operations							
20.1	10	100.9	20	66.4	73.8	25	59.6
0.1	85	0.6	53	1.0	0.6	52	1.0
0.0	10	5.8	29	5.4	8.9	22	6.4
				72.7			67.0
Proyek Projects							
1.1	7	20.9	19	13.0	26.7	14	12.5
				13.0			12.5
				86			79



Tabel 4: Sumber Daya Mineral AIM Desember 2023 (termasuk Cadangan Bijih) ¹

Table 4: December 2023 AIM Mineral Resources (inclusive of Ore Reserves) ¹

Sumber Daya Mineral AIM Desember 2023 (Termasuk Cadangan Bijih) December 2023 AIM Mineral Resources (Inclusive of Ore Reserves)	Pihak Kompeten ² Competent Person ²	Kategori Sumber Daya Resource Category	Bijih (Mt) Ore (Mt)	Kadar Grade			
				Au (g/t)	Ag (g/t)	Cu (%)	Fe (%)
Sumber Daya insitu Pertolang dan Lerokis Partolang and Lerokis in-situ Resources	2	Terukur Measured	1.0	0.59	25	1.93	32.9
		Terindikasi Indicated	5.1	0.15	7	0.37	22.4
		Tereka Inferred	1.1	0.08	7	0.21	20.7
		Jumlah Total	7.3	0.20	10	0.57	23.7
Tumpukan Pelindian Heap Leach Pads	1	Terukur Measured	-	-	-	-	-
		Terindikasi Indicated	13.6	0.60	25	1.23	35.7
		Tereka Inferred	-	-	-	-	-
		Jumlah Total	13.6	0.60	25	1.23	35.7
Persediaan Stockpiles	1	Terukur Measured	2.1	-	-	0.92	31.0
		Terindikasi Indicated	-	-	-	-	-
		Tereka Inferred	-	-	-	-	-
		Jumlah Total	2.1	-	-	0.92	31.0
Jumlah Sumber Daya AIM Total AIM Resources		Terukur Measured	3.1	-	-	1.25	31.7
		Terindikasi Indicated	18.8	0.48	20	1.00	32.1
		Tereka Inferred	1.1	0.08	7	0.21	20.7
		Jumlah Total	22.9	-	-	0.99	31.5

¹ Angka-angka di atas bisa tidak sesuai karena pembulatan. Sumber Daya AIM emas, perak dan tembaga juga diungkapkan pada tabel 1, 2, dan 3.

Figures above may not sum due to rounding. Gold, silver and copper AIM resources are also declared in tables 1, 2, and 3.

² 1) Pihak Kompeten: Bapak Bastian dari MMS; 2) Pihak Kompeten: Bapak Williams dari CSA Global.

1) Competent Person: Mr Bastian of MMS; 2) Competent Person: Mr Williams of CSA Global.

Kadar Grade				Kandungan Logam Metal Content								
S (%)	Sulphide S (%)	Pb (%)	Zn (%)	Au (koz)	Ag (koz)	Cu (kt)	Fe (kt)	S (kt)	Sulphide S (kt)	Pb (kt)	Zn (kt)	
41.4	38.6	0.19	1.08	19	807	20	335	421	393	2	11	
26.2	24.8	0.07	0.22	25	1213	19	1154	1348	1275	4	11	
23.6	23.2	0.06	0.16	3	251	2	226	258	254	1	2	
28.0	26.5	0.09	0.33	48	2271	41	1716	2028	1922	6	24	
-	-	-	-	-	-	-	-	-	-	-	-	
44.2	41.0	0.11	0.22	263	10743	168	4873	6022	5596	15	30	
-	-	-	-	-	-	-	-	-	-	-	-	
44.2	41.0	0.11	0.22	263	10743	168	4873	6022	5596	15	30	
-	-	-	0.27	-	-	19	637	-	-	-	6	
-	-	-	-	-	-	-	-	-	-	-	-	
-	-	-	-	-	-	-	-	-	-	-	-	
-	-	-	0.27	-	-	19	637	-	-	-	6	
-	-	-	0.54	-	-	39	972	-	-	-	17	
39.2	36.6	0.10	0.22	288	11957	187	6027	7370	6871	19	42	
23.6	23.2	0.06	0.16	3	251	2	226	258	254	1	2	
-	-	-	0.26	-	-	228	7226	-	-	-	60	



Tabel 5: Sumber Daya Mineral Nikel Desember 2023 (termasuk Cadangan Bijih) ¹

Table 5: December 2023 Nickel Mineral Resources (inclusive of Ore Reserves) ¹

Sumber Daya Desember 2023 December 2023 Mineral Resource												
Sumber Daya Laterit Ni Ni laterite Resource	Pihak Kompeten ² Competent Person ²	Ton Tonnes		Ni		Co		Fe		SiO ₂	MgO	Al ₂ O ₃
		Juta Million	%	Ribu ton Thousand tonnes	%	Ribu ton Thousand tonnes	%	%	%	%	%	
Limonit Limonite												
Sumber Daya Terukur Measured Resource	1	33.7	1.18	398	0.117	40	44.7	5.6	1.2	10.05		
Sumber Daya Terindikasi Indicated Resource		177.7	1.11	1,980	0.113	200	44.0	5.2	1.4	10.67		
Sumber Daya Tereka Inferred Resource		667.0	1.09	7,263	0.097	644	43.0	6.3	1.7	11.22		
Jumlah Total		878.5	1.10	9,642	0.101	883	43.3	6.1	1.6	11.06		
Saprolit kadar rendah Low grade saprolite resources												
Sumber Daya Terukur Measured Resource	1	16.7	1.39	233	0.032	5	14.2	39.3	23.6	3.39		
Sumber Daya Terindikasi Indicated Resource		31.4	1.39	435	0.034	11	14.0	37.6	23.9	3.73		
Sumber Daya Tereka Inferred Resource		103.5	1.38	1,428	0.033	34	14.2	37.5	23.5	3.87		
Jumlah Saprolit Kadar Rendah Total Low Grade Saprolite		151.6	1.38	2,096	0.033	50	14.2	37.7	23.6	3.79		
Saprolit kadar tinggi High grade saprolite												
Sumber Daya Terukur Measured Resource	1	11.3	1.88	213	0.044	5	18.4	35.9	18.7	4.10		
Sumber Daya Terindikasi Indicated Resource		23.1	1.90	439	0.045	10	17.7	34.9	19.3	4.49		
Sumber Daya Tereka Inferred Resource		72.8	1.92	1,397	0.045	33	18.7	34.4	18.3	4.97		
Jumlah Saprolit Kadar Tinggi Total High Grade Saprolite		107.3	1.91	2,049	0.045	48	18.4	34.7	18.5	4.78		
Gabungan limonit dan saprolit Combined limonite and saprolite												
Sumber Daya Terukur Measured Resource	1	61.8	1.37	844	0.081	50	31.6	20.3	10.5	7.16		
Sumber Daya Terindikasi Indicated Resource		232.3	1.23	2,855	0.095	221	37.3	12.5	6.2	9.12		
Sumber Daya Tereka Inferred Resource		843.3	1.20	10,089	0.084	711	37.4	12.6	5.8	9.78		
Jumlah Sumber Daya Total Resource		1,137.4	1.21	13,787	0.086	982	37.0	13.0	6.1	9.50		

¹ Angka-angka di atas bisa tidak sesuai karena pembulatan. Ton adalah ton kering.
Figures above may not sum due to rounding. Tonnes are dry tonnes.

² Pihak Kompeten: Bapak Pertel dari AMC Consultants Pty Ltd (sumber daya *in situ*) dan Dr. Lorilleux dari MMS (sumber daya persediaan)
Competent Person: Mr Pertel of AMC Consultants Pty Ltd (in situ resource) and Dr. Lorilleux dari MMS (stockpile resource)

Perbandingan dengan Jumlah Sumber Daya 2022 Comparison to 2022 Resource				
Sumber Daya Laterit Ni Ni laterite Resource	Ton Tonnes	Ni		
	Juta Million	%	Ribu ton Thousand tonnes	
Limonit Limonite				
Sumber Daya Terukur Measured Resource	6.6	1.15	76	
Sumber Daya Terindikasi Indicated Resource	209.4	1.10	2,307	
Sumber Daya Tereka Inferred Resource	664.5	1.08	7,175	
Jumlah Total	880.5	1.09	9,559	
Saprolit kadar rendah Low grade saprolite resources				
Sumber Daya Terukur Measured Resource	2.5	1.39	35	
Sumber Daya Terindikasi Indicated Resource	38.7	1.39	537	
Sumber Daya Tereka Inferred Resource	97.7	1.39	1,354	
Jumlah Saprolit Kadar Rendah Total Low Grade Saprolite	138.9	1.39	1,927	
Saprolit kadar tinggi High grade saprolite				
Sumber Daya Terukur Measured Resource	1.6	1.86	30	
Sumber Daya Terindikasi Indicated Resource	31.4	1.92	601	
Sumber Daya Tereka Inferred Resource	86.6	2.00	1,728	
Jumlah Saprolit Kadar Tinggi Total High Grade Saprolite	119.6	1.97	2,359	
Gabungan limonit dan saprolit Combined limonite and saprolite				
Sumber Daya Terukur Measured Resource	10.8	1.31	141	
Sumber Daya Terindikasi Indicated Resource	279.4	1.23	3,446	
Sumber Daya Tereka Inferred Resource	848.8	1.21	10,257	
Jumlah Sumber Daya Total Resource	1,139.0	1.22	13,845	



Grup Cadangan Bijih Group Ore Reserves

Tabel 6: Tabel Ringkasan Cadangan Bijih Emas Desember 2023¹

Table 6: December 2023 Gold Ore Reserves Summary Table¹

Cadangan Emas Gold Reserves	Pihak Kompeten ² Competent Person ²	Cadangan Terbukti Proved Reserves		Cadangan Terkira Probable Reserves		Jumlah Cadangan Akhir Tahun 2023 Total Reserves End of 2023		
		Ton (juta) Tonnes (million)	Au g/t	Ton (juta) Tonnes (million)	Au g/t	Ton (juta) Tonnes (million)	Au g/t	Au (ribu Ons) (thousand Oz)
Operasi Operations								
Tambang Emas Tujuh Bukit Tujuh Bukit Gold Mine	3	2.0	0.3	22.8	0.5	24.8	0.5	412
Pelindian Wetar Wetar Heap Leach								
Wetar AIM	3	0.9	0.5	17.4	0.5	18.3	0.5	311
Jumlah Operasi Total Operations		3.0	0.4	40.2	0.5	43.1	0.5	723
Proyek Projects								
Proyek Tembaga Tujuh Bukit Tujuh Bukit Copper Project	4			289.3	0.65	289.3	0.65	6,055
Proyek Emas Pani Pani Gold Project	5			51.5	0.73	51.5	0.73	1,216
Jumlah Proyek Total Projects				340.9	0.66	340.9	0.66	7,271
Jumlah Cadangan Bijih Emas Total Gold Ore Reserves		3.0	0.4	381.0	0.65	384.0	0.65	7,994

¹ Angka-angka di atas bisa tidak sesuai karena pembulatan. Ton adalah ton kering.
Figures above may not sum due to rounding. Tonnes are dry tonnes.

² 1) Pihak Kompeten: Bapak Pacunana dari MMS; 2) Pihak Kompeten: Bapak Rachmad dari Geomine Mine and Geotechnical Consultant dan Dr. Chen dari Stantec Mine Consultant; 3) Pihak Kompeten: Bapak Ludjio dari PT Mining One.

1) Competent Person: Mr Pacunana of MMS; 2) Competent Person: Mr Rachmad of Geomine Mine and Geotechnical Consultant and Dr. Chen of Stantec Mine Consultant; 3) Competent Person: Mr Ludjio of PT Mining One.

Tabel 7: Tabel Ringkasan Cadangan Bijih Tembaga Desember 2023¹

Table 7: December 2023 Copper Ore Reserves Summary Table¹

Cadangan Tembaga Copper Reserves	Pihak Kompeten ² Competent Person ²	Cadangan Terbukti Proved Reserves		Cadangan Terkira Probable Reserves		Jumlah Cadangan Akhir Tahun 2023 Total Reserves End of 2023		
		Ton (juta) Tonnes (million)	Cu %	Ton (juta) Tonnes (million)	Cu %	Ton (juta) Tonnes (million)	Cu %	Cu (ribu ton) (thousand tonnes)
Operasi Operations								
Tambang Emas Tujuh Bukit Tujuh Bukit Gold Mine								
Pelindian Wetar Wetar Heap Leach	3	1.3	1.4	2.0	1.7	3.3	1.6	53
Wetar AIM	3	0.9	1.8	17.4	1.1	18.3	1.2	211
Jumlah Operasi Total Operations		2.2	1.6	19.4	1.2	21.6	1.2	264
Proyek Projects								
Proyek Tembaga Tujuh Bukit Tujuh Bukit Copper Project	4	0.0	0.00	289.3	0.55	289.3	0.55	1,602
Proyek Emas Pani Pani Gold Project								
Jumlah Proyek Total Projects				289.3	0.55	289.3	0.55	1.602
Jumlah Cadangan Bijih Tembaga Total Copper Ore Reserves		2.2	1.6	308.7	0.59	311.0	0.6	1,866

¹ Angka-angka di atas bisa tidak sesuai karena pembulatan. Ton adalah ton kering.
Figures above may not sum due to rounding. Tonnes are dry tonnes.

² 1) Pihak Kompeten: Bapak Pacunana dari MMS; 2) Pihak Kompeten: Bapak Rachmad dari Geomine Mine and Geotechnical Consultant dan Dr. Chen dari Stantec Mine Consultant; 3) Pihak Kompeten: Bapak Ludjio dari PT Mining One.
1) Competent Person: Mr Pacunana of MMS; 2) Competent Person: Mr Rachmad of Geomine Mine and Geotechnical Consultant and Dr. Chen of Stantec Mine Consultant; 3) Competent Person: Mr Ludjio of PT Mining One.



Tabel 8: Tabel Ringkasan Cadangan Bijih Perak Desember 2023¹

Table 8: December 2023 Silver Ore Reserves Summary Table¹

Cadangan Bijih Perak Silver Ore Reserves	Pihak Kompeten ² Competent Person 2	Cadangan Terbukti Proved Reserves		Cadangan Terkira Probable Reserves		Jumlah Cadangan Akhir Tahun 2023 Total Reserves End of 2023		
		Ton (juta) Tonnes (million)	Ag g/t	Ton (juta) Tonnes (million)	Ag g/t	Ton (juta) Tonnes (million)	Ag g/t	Ag (juta Ons) (million Oz)
		Operasi Operations						
Tambang Emas Tujuh Bukit Tujuh Bukit Gold Mine	3	2.0	15.9	22.8	30.1	24.8	28.9	23.1
Pelindian Wetar Wetar Heap Leach								
Wetar AIM	3	0.9	22.2	17.4	21.1	18.3	21.1	12.4
Jumlah Operasi Total Operations		3.0	17.8	40.2	26.2	43.1	25.6	35.5
Proyek Projects								
Proyek Tembaga Tujuh Bukit Tujuh Bukit Copper Project	4			289.3	1.23	289.3	1.23	11.41
Proyek Emas Pani Pani Gold Project	5			51.5	1.21	52	1.21	2.00
Jumlah Proyek Total Projects				340.9	1.23	340.9	1.23	13.41
Jumlah Sumber Daya Bijih Perak Total Silver Ore Reserves		3.0	17.8	381.0	3.9	384.0	4.0	48.9

¹ Angka-angka di atas bisa tidak sesuai karena pembulatan. Ton adalah ton kering.
Figures above may not sum due to rounding. Tonnes are dry tonnes.

² 1) Pihak Kompeten: Bapak Pacunana dari MMS; 2) Pihak Kompeten: Bapak Rachmad dari Geomine Mine and Geotechnical Consultant dan Dr. Chen dari Stantec Mine Consultant; 3) Pihak Kompeten: Bapak Ludjio dari PT Mining One.
1) Competent Person: Mr Pacunana of MMS; 2) Competent Person: Mr Rachmad of Geomine Mine and Geotechnical Consultant and Dr. Chen of Stantec Mine Consultant; 3) Competent Person: Mr Ludjio of PT Mining One.

Tabel 9: Tambang Emas Terbuka Tujuh Bukit - Cadangan Bijih 31 Desember 2023¹

Table 9: Tujuh Bukit Open Pit Gold Mine – Ore Reserves as of 31 December 2023¹

Cadangan Bijih Emas Gold Ore Reserves	Cadangan Terbukti Proved Reserves		Cadangan Terkira Probable Reserves		Jumlah Cadangan Akhir Tahun 2023 Total Reserves End of 2023		
	Ton (juta) Tonnes (million)	Kadar Emas Gold Grade (g/t)	Ton (juta) Tonnes (million)	Kadar Emas Gold Grade (g/t)	Ton (juta) Tonnes (million)	Kadar Emas Gold Grade (g/t)	Emas (ribu ons) Gold (thousand oz)
	Pit Operasi Pit Operations						
Tambang Emas Tujuh Pit A Tujuh Bukit Gold Mine Pit A			13.1	0.54	13.1	0.54	227
Tambang Emas Tujuh Bukit Pit C Tujuh Bukit Gold Mine Pit C			5.9	0.52	5.9	0.52	98
Tambang Emas Tujuh Bukit Pit D Tujuh Bukit Gold Mine Pit D			3.4	0.48	3.4	0.48	51
Tambang Emas Tujuh Bukit Pit E Tujuh Bukit Gold Mine Pit E			0.4	0.89	0.4	0.89	13
Persediaan Tambang Emas Tujuh Bukit Tujuh Bukit Gold Mine Stockpiles	2	0.35			2.0	0.35	23
Jumlah Cadangan Bijih Emas Total Gold Ore Reserves	2	0.35	23	0.53	25	0.52	412

Cadangan Bijih Perak Silver Ore Reserves	Cadangan Terbukti Proved Reserves		Cadangan Terkira Probable Reserves		Jumlah Cadangan Akhir Tahun 2023 Total Reserves End of 2023		
	Ton (juta) Tonnes (million)	Kadar Perak Silver Grade (g/t)	Ton (juta) Tonnes (million)	Kadar Perak Silver Grade (g/t)	Ton (juta) Tonnes (million)	Kadar Perak Silver Grade (g/t)	Perak (ribu ons) Silver (thousand oz)
	Pit Operasi / Lokasi Operations/ Location						
Tambang Emas Tujuh Pit A Tujuh Bukit Gold Mine Pit A			13.1	36.2	13.1	36.2	15,234
Tambang Emas Tujuh Bukit Pit C Tujuh Bukit Gold Mine Pit C			5.9	26.2	5.9	26.2	4,963
Tambang Emas Tujuh Bukit Pit D Tujuh Bukit Gold Mine Pit D			3.4	16.4	3.4	16.4	1,766
Tambang Emas Tujuh Bukit Pit E Tujuh Bukit Gold Mine Pit E			0.4	7.2	0.4	7.2	102
Persediaan Tambang Emas Tujuh Bukit Tujuh Bukit Gold Mine Stockpiles	2	15.9			2.0	15.85	1,037
Jumlah Cadangan Bijih Perak Total Silver Ore Reserves	2	15.85	23	30.11	25	28.9	23,102

¹ Angka-angka di atas bisa tidak sesuai karena pembulatan. Ton adalah ton kering.
Figures above may not sum due to rounding. Tonnes are dry tonnes.



Tabel 10: Operasi Wetar– Cadangan Bijih per 31 Desember 2023¹

Table 10: Wetar Operations – Ore Reserves as of 31 December 2023¹

Cadangan Tembaga Copper Reserves	Cadangan Terbukti Proved Reserves		Cadangan Terkira Probable Reserves		Jumlah Cadangan Akhir Tahun 2023 Total Reserves End of 2023		
	Ton (juta) Tonnes (million)	Cu %	Ton (juta) Tonnes (million)	Cu %	Ton (juta) Tonnes (million)	Cu %	Cu (ribu ton) Cu (thousand tonnes)
	Operasi Pelindian Heap Leach Operations						
Partolang	1.3	1.4	2.0	1.7	3.3	1.6	53.2
Lerokis							
Persediaan Stockpiles							
Subtotal	1.3	1.4	2.0	1.7	3.3	1.6	53.2
Operasi AIM AIM Operations							
Partolang	0.04	0.2	1.0	0.3	1.0	0.3	3.1
Lerokis	0.9	1.9	0.2	1.9	1.1	1.9	20.4
Persediaan Stockpiles			16.2	1.2	16.2	1.2	187.5
Subtotal	0.9	1.8	17.4	1.1	18.3	1.2	211.1
Jumlah Cadangan Bijih Tembaga Total Copper Ore Reserves	2.2	1.6	19.4	1.2	21.6	1.2	264.3

Cadangan Bijih Emas Gold Ore Reserves	Cadangan Terbukti Proved Reserves		Cadangan Terkira Probable Reserves		Jumlah Cadangan Akhir Tahun 2023 Total Reserves End of 2023		
	Ton (juta) Tonnes (million)	Kadar Emas Gold Grade (g/t)	Ton (juta) Tonnes (million)	Kadar Emas Gold Grade (g/t)	Ton (juta) Tonnes (million)	Kadar Emas Gold Grade (g/t)	Emas (ribu ons) Gold (thousand oz)
	Operasi Pelindian Heap Leach Operations						
Partolang	1.3	0.5	2.0	0.6	3.3	0.6	62.2
Lerokis							
Persediaan Stockpiles							
Subtotal	1.3	0.5	2.0	0.6	3.3	0.6	62.2
Operasi AIM AIM Operations							
Partolang	0.04	0.2	1.0	0.2	1.0	0.2	5.2
Lerokis	0.9	0.6	0.2	0.4	1.1	0.5	18.1
Persediaan Stockpiles			16.2	0.6	16.2	0.6	287.4
Subtotal	0.9	0.5	17.4	0.5	18.3	0.5	310.7
Jumlah Cadangan Bijih Emas Total Gold Ore Reserves	2.2	0.5	19.4	0.5	21.6	0.5	373.0

Cadangan Bijih Perak Silver Reserves	Cadangan Terbukti Proved Reserves		Cadangan Terkira Probable Reserves		Jumlah Cadangan Akhir Tahun 2023 Total Reserves End of 2023		
	Ton (juta) Tonnes (million)	Kadar Perak Silver Grade (g/t)	Ton (juta) Tonnes (million)	Kadar Perak Silver Grade (g/t)	Ton (juta) Tonnes (million)	Kadar Perak Silver Grade (g/t)	Perak (ribu ons) Silver (thousand oz)
	Operasi Pelindian Heap Leach Operations						
Partolang	1.3	23.0	2.0	27.2	3.3	25.5	2,737.5
Lerokis							
Persediaan Stockpiles							
Subtotal	1.3	23.0	2.0	27.2	3.3	25.5	2,737.5
Operasi AIM AIM Operations							
Partolang	0.04	5.3	1.0	6.3	1.0	6.3	208.4
Lerokis	0.9	23.0	0.2	17.2	1.1	22.0	756.1
Persediaan Stockpiles			16.2	22.0	16.2	22.0	11,438.9
Subtotal	0.9	22.2	17.4	21.1	18.3	21.1	12,403.3
Jumlah Cadangan Bijih Perak Total Silver Ore Reserves	2.2	22.6	19.4	21.7	21.6	21.8	15,140.8

¹ Angka-angka di atas bisa tidak sesuai karena pembulatan. Ton adalah ton kering.
Figures above may not sum due to rounding. Tonnes are dry tonnes.

Table 11: Proyek Tembaga Tujuh Bukit – Cadangan Bijih per 31 Desember 2023 ¹

Table 11: Tujuh Bukit Copper Project – Ore Reserves as of 31 December 2023 ¹

Cadangan Tembaga Copper Reserves	Cadangan Terbukti Proved Reserves		Cadangan Terkira Probable Reserves		Jumlah Cadangan Akhir Tahun 2023 Total Reserves End of 2023		
	Ton (juta) Tonnes (million)	Cu %	Ton (juta) Tonnes (million)	Cu %	Ton (juta) Tonnes (million)	Cu %	Au (ribu ons) Au (thousand oz)
	Lokasi Location						
Tujuh Bukit Bawah Tanah SLC Tujuh Bukit Underground SLC	-	-	35.25	0.94	35.25	0.94	331
Tujuh Bukit Bawah Tanah PC Tujuh Bukit Underground PC	-	-	254.09	0.50	254.09	0.50	1,270
Jumlah Cadangan Bijih Perak (ribu ton) Total Copper Reserves (thousand tonnes)					289.34	0.55	1,602



Cadangan Emas Gold Reserves	Cadangan Terbukti Proved Reserves		Cadangan Terkira Probable Reserves		Jumlah Cadangan Akhir Tahun 2023 Total Reserves End of 2023		
	Ton (juta) Tonnes (million)	Kadar Emas Gold Grade (g/t)	Ton (juta) Tonnes (million)	Kadar Emas Gold Grade (g/t)	Ton (juta) Tonnes (million)	Kadar Emas Gold Grade (g/t)	Emas (ribu ons) Gold (thousand oz)
	Lokasi Location						
Tujuh Bukit Bawah Tanah SLC Tujuh Bukit Underground SLC	-	-	35.25	1.09	35.25	1.09	1,235
Tujuh Bukit Bawah Tanah PC Tujuh Bukit Underground PC	-	-	254.09	0.59	254.09	0.59	4,820
Jumlah Cadangan Bijih Emas (ribu ons) Total Gold Ore Reserves (thousand oz)					289.34	0.65	6,055

Cadangan Perak Silver Reserves	Cadangan Terbukti Proved Reserves		Cadangan Terkira Probable Reserves		Jumlah Cadangan Akhir Tahun 2023 Total Reserves End of 2023		
	Ton (juta) Tonnes (million)	Kadar Perak Silver Grade (g/t)	Ton (juta) Tonnes (million)	Kadar Perak Silver Grade (g/t)	Ton (juta) Tonnes (million)	Kadar Perak Silver Grade (g/t)	Perak (ribu ons) Silver (thousand oz)
	Lokasi Location						
Tujuh Bukit Bawah Tanah SLC Tujuh Bukit Underground SLC	-	-	35.25	1.85	35.25	1.85	2,097
Tujuh Bukit Bawah Tanah PC Tujuh Bukit Underground PC	-	-	254.09	1.14	254.09	1.14	9,313
Jumlah Bijih Perak Cadangan (ribu ons) Total Silver Ore Reserves (thousand oz)					289.34	1.23	11,410

¹ Angka-angka di atas bisa tidak sesuai karena pembulatan. Ton adalah ton kering.
Figures above may not sum due to rounding. Tonnes are dry tonnes.

Table 12: Proyek Emas Pani – Cadangan Bijih per 31 Desember 2023

Table 12: Pani Gold Project – Ore Reserves as of 31 December 2023

Sumber Daya Emas Gold Reserves	Cadangan Terbukti Proved Reserves		Cadangan Terkira Probable Reserves		Jumlah Cadangan Akhir Tahun 2023 Total Reserves End of 2023		
	Ton (juta) Tonnes (million)	Kadar Emas Gold Grade (g/t)	Ton (juta) Tonnes (million)	Kadar Emas Gold Grade (g/t)	Ton (juta) Tonnes (million)	Kadar Emas Gold Grade (g/t)	Emas (ribu ons) Gold (thousand oz)
	Proyek Projects						
Proyek Emas Pani Pani Gold Project			51.5	0.73	51.5	0.73	1,216
Jumlah Cadangan Bijih Emas Total Gold Ore Reserves					51.5	0.7	1,216

Cadangan Perak Silver Reserves	Cadangan Terbukti Proved Reserves		Cadangan Terkira Probable Reserves		Jumlah Cadangan Akhir Tahun 2023 Total Reserves End of 2023		
	Ton (juta)	Kadar Perak Silver Grade (g/t)	Ton (juta)	Kadar Perak Silver Grade (g/t)	Ton (juta)	Kadar Perak Silver Grade (g/t)	Perak (ribu ons) Silver (thousand oz)
	Tonnes (million)		Tonnes (million)		Tonnes (million)		
Proyek Projects							
Proyek Emas Pani Pani Gold Project			51.5	1.21	51.5	1.21	2,002
Jumlah Cadangan Bijih Perak Total Silver Ore Reserves					51.5	1.21	2,002

¹ Angka-angka di atas bisa tidak sesuai karena pembulatan. Ton adalah ton kering.
Figures above may not sum due to rounding. Tonnes are dry tonnes.

Tabel 13: Perbandingan Cadangan Bijih per 31 Desember 2023^{1,2}

Table 13: Nickel Ore Reserves as of 31 December 2023^{1,2}

Klasifikasi Cadangan Bijih Ore Reserve Classification	Ton Basah (Juta) Wet Tonnes (Million)	Ton Kering (Juta) Dry Tonnes (Million)	Ni (%)	Nikel (ribu ton) Nickel (thousand tonnes)	Co (%)	Kobalt (ribu ton) Cobalt (thousand tonnes)	Fe (%)	SiO ₂ (%)	MgO (%)	Al ₂ O ₃ (%)	S/M
Limonit Limonite											
Jumlah Proved	36.00	21.16	1.20	255	0.12	25	44.61	5.79	1.17	9.92	4.94
Terkira Probable	222.13	131.64	1.13	1,489	0.11	151	44.12	4.91	1.36	10.64	3.61
Saprolit Saprolite											
Jumlah Proved	22.32	14.03	1.61	226	0.04	5	16.57	37.85	20.51	3.80	1.85
Terkira Probable	47.62	29.33	1.62	475	0.04	12	16.24	35.96	21.21	4.16	1.70
Jumlah Terbukti Total Proved	58.32	35.20	1.36	480	0.09	30	33.87	18.06	8.57	7.58	2.11
Jumlah Terkira Total Probable	269.75	160.97	1.22	1,964	0.10	163	39.20	10.39	4.86	9.50	2.14
Jumlah Bijih Total Ore	328.08	196.16	1.24	2,444	0.10	193	38.25	11.76	5.52	9.16	2.13

¹ Angka-angka di atas bisa tidak sesuai karena pembulatan.
Figures above may not sum due to rounding.

² Pihak Kompeten: Ibu Sitorus dari SCM
Competent Person: Mrs. Sitorus of SCM



Tabel 14: Perbandingan Cadangan Bijih Tahun 2022

Table 14: Comparison to 2022 Ore Reserves

Cadangan Tembaga Copper Reserves	Jumlah Cadangan Akhir Tahun 2023 Total Reserves End of 2023			Jumlah Cadangan Akhir Tahun 2022 Total Reserves End of 2022		
	Ton (juta) Tonnes (million)	Cu %	Cu (ribu ton) Cu (thousand tonnes)	Ton (juta) Tonnes (million)	Cu %	Cu (ribu ton) Cu (thousand tonnes)
	Operasi Operations					
Tambang Emas Tujuh Bukit Tujuh Bukit Gold Mine						
Pelindian Wetar Wetar Heap Leach	3.3	1.6	53	5.6	1.4	76.4
Wetar AIM	18.3	1.2	211	13.9	1.4	178.4
Jumlah Operasi Total Operations	21.6	1.2	264	19.4	1.3	254.8
Proyek Projects						
Proyek Tembaga Tujuh Bukit Tujuh Bukit Copper Project	289.3	0.55	1,602			
Proyek Emas Pani Pani Gold Project						
Jumlah Proyek Total Projects	289.3	0.55	1.602			
Jumlah Cadangan Bijih Tembaga Total Copper Ore Reserves	311.0	0.6	1,866.3	19.4	1.3	254.8

Emas Cadangan Gold Reserves	Jumlah Cadangan Akhir Tahun 2023 Total Reserves End of 2023			Jumlah Cadangan Akhir Tahun 2022 Total Reserves End of 2022		
	Ton (juta) Tonnes (million)	Au g/t	Au (ribu Ons) Au (thousand Oz)	Ton (juta) Tonnes (million)	Au g/t	Au (ribu Ons) Au (thousand Oz)
	Operasi Operations					
Tambang Emas Tujuh Bukit Tujuh Bukit Gold Mine	24.8	0.5	412	30.9	0.60	600
Pelindian Wetar Wetar Heap Leach						
Wetar AIM	18.3	0.5	311	13.9	0.6	258
Jumlah Operasi Total Operations	43.1	0.5	723	44.8	0.6	858
Proyek Projects						
Proyek Tembaga Tujuh Bukit Tujuh Bukit Copper Project	289.3	0.65	6,055			
Proyek Emas Pani Pani Gold Project	51.5	0.73	1,216			
Jumlah Proyek Total Projects	340.9	0.66	5,323			
Jumlah Cadangan Bijih Emas Total Gold Ore Reserves	384.0	0.490	6,046	44.8	0.6	858

Cadangan Perak Silver Reserves	Jumlah Cadangan Akhir Tahun 2023 Total Reserves End of 2023			Jumlah Cadangan Akhir Tahun 2022 Total Reserves End of 2022		
	Ton (juta) Tonnes (million)	Ag g/t	Ag (Juta Ons) Ag (Million Oz)	Ton (juta) Tonnes (million)	Ag g/t	Ag (Juta Ons) Ag (Million Oz)
Operasi Operations						
Tambang Emas Tujuh Bukit Tujuh Bukit Gold Mine	24.8	28.9	23.1	30.9	28.4	28.3
Pelindian Wetar Wetar Heap Leach						
Wetar AIM	18.3	21.1	12.4	13.9	24.0	10.7
Jumlah Operasi Total Operations	43.1	25.6	35.5	44.8	27.0	39.0
Proyek Projects						
Proyek Tembaga Tujuh Bukit Tujuh Bukit Copper Project	289.3	1.23	11.41			
Proyek Emas Pani Pani Gold Project	52	1.21	2.00			
Jumlah Proyek Total Projects	340.9	1.23	13.41			
Jumlah Cadangan Bijih Perak Total Silver Ore Reserves	384.0	4.0	48.9	44.8	27.0	39.0

Cadangan Nikel Nickel Reserves	Jumlah Cadangan Akhir Tahun 2023 Total Reserves End of 2023			Jumlah Cadangan Akhir Tahun 2022 Total Reserves End of 2022		
	Ton Kering (Juta) Dry Tonnes (Million)	Ni %	Nikel (ribu ton) Nickel (thousand tonnes)	Ton Kering (Juta) Dry Tonnes (Million)	Ni %	Nikel (ribu ton) Nickel (thousand tonnes)
Operasi Operations						
Sulawesi Cahaya Mineral	196.16	1.24	2,444	187.94	1.25	2,354
Jumlah Operasi Total Operations	196.16	1.24	2,444	187.94	1.25	2,354
Proyek Projects						
Sulawesi Cahaya Mineral						
Jumlah Proyek Total Projects						
Jumlah Cadangan Nikel Total Nickel Reserves	196.16	1.24	2,444	187.94	1.25	2,354



Tabel 15: Asumsi Batas Sumber Daya dan Cadangan

Table 15: Resource and Reserve Cut-off Assumptions

Asumsi Nilai Batas Cut-off Assumptions		
Deposit Deposit	Kriteria Nilai Batas Sumber Daya Mineral Mineral Resource Cut-off Criteria	Kriteria Nilai Cadangan Bijih Ore Reserve Cut-off Criteria
Tambang Emas Tujuh Bukit Tujuh Bukit Gold Mine	0.1 g/t emas gold	0.2 g/t emas gold
Tambang Tembaga Wetar (Partolang) Wetar Copper Mine (Partolang)	0.25% tembaga copper	Multiple CoG (Nilai Rata-Rata Tertimbang 0,33% Cu) Multiple CoG (Weighted Average Value 0.33% Cu)
Persediaan dan tumpukan pelindian Wetar (AIM) Wetar stockpiles and heap leach pads (AIM)	0% tembaga copper	Rata-Rata Feed S >= 32% Average Feed S >= 32%
Proyek Tembaga Tujuh Bukit Tujuh Bukit Copper Project	0.2% tembaga copper	n/a
Proyek Emas Pani Pani Gold Project	0.2 g/t emas gold	<ul style="list-style-type: none"> • Pani Ridge: Oxide 0,24, Transitional 0,25, Fresh 0,40 • Baganite: Oxide 0,28, Transitional 0,32, Fresh 0,55, Lapilli Tuff 0,27 • Pani Ridge: Oxide 0.24, Transitional 0.25, Fresh 0.40 • Baganite: Oxide 0.28, Transitional 0.32, Fresh 0.55, Lapilli Tuff 0.27
Wetar Partolang dan Lerokis (AIM) Wetar Partolang and Lerokis (AIM)	14% besi iron	n/a
Wetar (Barite)	1.0 g/t emas gold	n/a
Tambang Nikel SCM SCM Nickel Mine	<ul style="list-style-type: none"> • Limonit: 0,7% nikel • Saprolit kadar rendah: nikel ≥1,2% dan nikel <1,6%. • Saprolit kadar tinggi: ≥1,6% nikel • Limonite: 0.7% nickel • Low grade saprolite: ≥1.2% nickel and <1.6% nickel • High grade saprolite: ≥1.6% nickel 	<ul style="list-style-type: none"> • Limonit: 0,7% nikel • Saprolit: 1,2% nikel • Limonite: 0.7% nickel • Saprolite: 1.2% nickel

Pernyataan Pihak Kompeten – Sumber Daya Mineral

Laporan Sumber Daya Mineral Tahunan dan Catatan Penjelasan, selain untuk Sumber Daya SCM, telah disusun oleh Bapak Bastian, BEng (Geologi). Bapak Bastian adalah karyawan tetap MMS, sebagai *General Manager Exploration and Resource Development*.

Bapak Bastian terdaftar sebagai CPI IAGI (*Competent Person Indonesia*, ID: CPI-066 (PHE, ESM)), Anggota Ikatan Ahli Geologi Indonesia (ID: 05008), Anggota Masyarakat Geologi Ekonomi Indonesia (ID: B-0708), dan Anggota *Australian Institute of Geoscientists* (ID: 7237). Bapak Bastian memiliki pengalaman yang cukup relevan dengan model mineralisasi dan jenis deposit yang sedang dipertimbangkan serta dengan aktivitas yang dilakukan untuk memenuhi syarat sebagai Pihak Kompeten sebagaimana didefinisikan dalam Kode KCMI 2017 untuk Pelaporan Hasil Eksplorasi, Sumber Daya dan Cadangan Mineral, dan Edisi 2012 dari "*Australasian Code for Reporting of Exploration Results, Mineral Resources and Ore Reserves*."

Bapak Bastian menyetujui penggunaan materi yang tertuang di dalam laporan ini dalam bentuk dan konteks yang disajikan.

Pernyataan Pihak Kompeten – Sumber Daya Mineral

Laporan Sumber Daya Mineral Tahunan dan Catatan Penjelasan untuk Sumber Daya Wetar, telah disusun oleh Bapak Williams. Bapak Williams adalah karyawan tetap CSA Global Pty Ltd.

Bapak Williams merupakan Anggota *Australian Institute of Geoscientists* (ID:4176). Bapak Williams memiliki pengalaman yang cukup relevan dengan gaya mineralisasi dan jenis deposit yang sedang dipertimbangkan serta dengan aktivitas yang dilakukan untuk memenuhi syarat sebagai Pihak Kompeten sebagaimana didefinisikan dalam Edisi 2012 dari "*Australasian Code for Reporting of Exploration Results, Mineral Resources and Ore Reserves*."

Bapak Williams menyetujui penggunaan materi yang tertuang di dalam laporan ini dalam bentuk dan konteks yang disajikan.

Competent Person's Statement – Mineral Resources

The Annual Mineral Resources Statement and Explanatory Notes, other than for SCM Resources, have been compiled by Mr Bastian, BEng (Geology). Mr Bastian is a full-time employee of MMS as the General Manager Exploration and Resource Development.

Mr Bastian is listed as a CPI IAGI (*Competent Person Indonesia*, ID: CPI-066 (PHE, ESM)), a Member of the Indonesian Geologists Association (ID:05008), a Member of a Masyarakat Geologi Ekonomi Indonesia (ID: B-0708), and a Member of the Australian Institute of Geoscientists (ID: 7237). Mr Bastian has sufficient experience relevant to the style of mineralisation and type of deposit under consideration and to the activity being undertaken to qualify as a Competent Person as defined in the 2017 KCMI Code for Reporting of Exploration Results, Mineral Resources and Mineral Reserves, and the 2012 Edition of the "*Australasian Code for Reporting of Exploration Results, Mineral Resources and Ore Reserves*."

Mr Bastian consents to the inclusion in the report of the matters based on this information in the form and context in which it appears.

Competent Person's Statement – Mineral Resources

The Annual Mineral Resources Statement and Explanatory Notes of Wetar Resources, have been compiled by Mr Williams. Mr Williams is a full-time employee of CSA Global Pty Ltd.

Mr Williams is a Member of the Australian Institute of Geoscientists (ID: 4176). Mr Williams has sufficient experience relevant to the style of mineralisation and type of deposit under consideration and to the activity being undertaken to qualify as a Competent Person as defined in the 2012 Edition of the "*Australasian Code for Reporting of Exploration Results, Mineral Resources and Ore Reserves*."

Mr Williams consents to the disclosure of information in this report in the form and context in which it appears.



Pernyataan Pihak Kompeten – Sumber Daya Mineral – Sulawesi Cahaya Mineral (SCM)

Pernyataan Sumber Daya Mineral Tahunan dan Catatan Penjelasan Sumber Daya Mineral *in situ* SCM didasarkan pada informasi yang disusun oleh Bapak Pertel.

Pernyataan Sumber Daya Mineral Tahunan dan Catatan Penjelasan Sumber Daya Mineral yang terkandung dalam timbunan didasarkan pada informasi yang disusun oleh Dr. Lorilleux.

Bapak Pertel adalah karyawan tetap AMC. Bapak Pertel adalah Anggota *Australian Institute of Geoscientists* (#2248), dan CPI (*Competent Person Indonesia*; CPI-237/2022; Nikel PHE-ESM) of IAGI (Indonesian Association of Geologists; NPA 10893), serta KTI (Indonesian Society of Economic Geologists; NPA B-1411). Bapak Pertel memiliki pengalaman yang cukup relevan terkait dengan model mineralisasi dan jenis deposit yang dipertimbangkan dan dengan kegiatan yang dilakukan untuk memenuhi syarat sebagai Pihak Kompeten sebagaimana didefinisikan dalam Edisi 2012 dari "*Australasian Code for Reporting of Exploration Results, Mineral Resources and Ore Reserves*" (Kode JORC).

Dr. Lorilleux adalah karyawan tetap MMS, menjabat sebagai *General Manager Mineral Resource Group*. Dr. Lorilleux terdaftar sebagai CPI IAGI (Competent Person Indonesia, ID: CPI-250 (PHE, ESM)), Anggota Ikatan Ahli Geologi Indonesia (ID: 11042), Anggota Masyarakat Geologi Ekonomi Indonesia (ID: B-1430), *Fellow* di *Australasian Institute of Mining and Metallurgy* (ID: 332900), Anggota *Australian Institute of Geoscientists* (ID: 7210) serta Anggota *European Federation of Geologists* (ID: 1362). Bapak Lorilleux memiliki pengalaman relevan yang cukup dengan model mineralisasi dan jenis deposit yang sedang dipertimbangkan serta dengan aktivitas yang dilakukan untuk memenuhi syarat sebagai Pihak Kompeten sebagaimana didefinisikan dalam Kode KCMI 2017 untuk Pelaporan Hasil Eksplorasi, Sumber Daya Mineral dan Cadangan Mineral, dan Edisi 2012 dari "*Australasian Code for Reporting of Exploration Results, Mineral Resources and Ore Reserves*" (Kode JORC).

Bapak Pertel memberikan persetujuan sebagai Pihak Kompeten untuk pengungkapan informasi dari Laporan Sumber Daya Mineral jika sesuai dengan bentuk dan konteks yang muncul dalam Laporan ini.

Dr. Lorilleux menyetujui penggunaan materi yang tertuang di dalam laporan ini dalam bentuk dan konteks yang disajikan.

Competent Person's Statement – Mineral Resource – Sulawesi Cahaya Mineral (SCM)

The Annual Mineral Resources Statement and Explanatory Notes Statement and Explanatory Notes of the SCM *in situ* Mineral Resources is based on information compiled by Mr Pertel.

The Annual Mineral Resources Statement and Explanatory Notes of the SCM Mineral Resources contained in the stockpiles is based on information compiled by Dr. Lorilleux.

Mr Pertel is a full-time employee of AMC. Mr Pertel is a Member of the Australian Institute of Geoscientists (#2248), and a CPI (Competent Person Indonesia; CPI-237/2022; Nikel PHE-ESM) of IAGI (Indonesian Association of Geologists; NPA 10893), and KTI (Indonesian Society of Economic Geologists; NPA B-1411). Mr Pertel has sufficient experience relevant to the style of mineralisation and type of deposit under consideration and to the activity which he is undertaking to qualify as Competent Person as defined in the 2012 Edition of the "Australasian Code for the Reporting of Exploration Results, Mineral Resources and Ore Reserves" (JORC Code).

Dr. Lorilleux is a full-time employee of MMS as General Manager of the Mineral Resource Group. Dr. Lorilleux is listed as a CPI IAGI (Competent Person Indonesia, ID: CPI-250 (PHE, ESM)), a Member of the Indonesian Geologists Association (ID: 11042), a Member of a Masyarakat Geologi Ekonomi Indonesia (ID: B-1430), a Fellow of the Australasian Institute of Mining and Metallurgy (ID: 332900), a Member of the Australian Institute of Geoscientists (ID: 7210) and a member of the European Federation of Geologists (ID: 1362). Mr Lorilleux has sufficient experience relevant to the style of mineralisation and type of deposit under consideration and to the activity which he is undertaking to qualify as Competent Person as defined in the 2017 KCMI Code for Reporting of Exploration Results, Mineral Resources and Mineral Reserves and the 2012 Edition of the "Australasian Code for the Reporting of Exploration Results, Mineral Resources and Ore Reserves" (JORC Code).

Mr Pertel provides Competent Person consent for disclosure of information from the Mineral Resource Report if it adequately matches the form and context in which it appears in this Report.

Dr. Lorilleux consents to the inclusion in the report of the matters based on this information in the form and context in which it appears.

Pernyataan Pihak Kompeten – Cadangan Bijih Tambang Terbuka Tujuh Bukit dan Wetar

Pernyataan Cadangan Bijih Tahunan dan Catatan Penjelasan telah disusun oleh Bapak Arthur Pacunana. Bapak Pacunana adalah Manajer Perencanaan, dan karyawan tetap MMS, anak perusahaan Merdeka.

Bapak Pacunana adalah Anggota *Australian Institute of Mining and Metallurgy* sejak 2012 (309759), *Philippine Professional Regulation Commission Licensed Mining Engineer* (0002766) dan memiliki sertifikasi dari Badan Nasional Sertifikasi Profesi (BNSP) sebagai ahli dalam memperkirakan Cadangan Mineral (ACM 025 00001 2023). Bapak Pacunana memiliki pengalaman relevan yang cukup terkait dengan gaya mineralisasi dan jenis deposit yang dipertimbangkan dan dengan kegiatan yang dilakukan untuk memenuhi syarat sebagai Pihak Kompeten sebagaimana didefinisikan dalam Edisi 2012 dari "*Australasian Code for Reporting of Exploration Results, Mineral Resources and Ore Reserves*".

Bapak Pacunana menyetujui penggunaan materi yang tertuang di dalam laporan ini dalam bentuk dan konteks yang disajikan.

Pernyataan Pihak Kompeten – Cadangan Bijih Proyek Bawah Tanah Tujuh Bukit

Pernyataan Cadangan Bijih Tahunan dan Catatan Penjelasan telah disusun oleh Dr. Chen dan Bapak Rachmad.

Dr. Chen adalah karyawan penuh waktu di *Stantec International Consulting Services*, anggota terdaftar di *Society for Mining, Metallurgy and Exploration* (SME #4144152), dan insinyur profesional terdaftar di negara bagian Arizona (#80204). Bapak Rachmad adalah karyawan tetap di konsultan pertambangan dan geoteknik Geomine, anggota Perhimpunan Ahli Pertambangan Indonesia (PERHAPI), anggota FAusIMM (#326554) dan *Competent Person Indonesia-CPI* (CP.100.02.2016). Keduanya memiliki pengalaman relevan yang cukup terkait dengan gaya mineralisasi dan jenis deposit yang dipertimbangkan dan dengan aktivitas yang mereka lakukan untuk memenuhi syarat sebagai Pihak Kompeten sebagaimana didefinisikan dalam Edisi 2012 dari "*Australasian Code for Reporting of Exploration Results, mineral resources and Ore Reserves*"; Sumber Daya mineral dan Bijih Cadangan (Kode JORC).

Competent Person's Statement – Ore Reserves Tujuh Bukit Open Pit and Wetar

The Annual Ore Reserves Statement and Explanatory Notes have been compiled by Mr Arthur Pacunana. Mr Pacunana is the Planning Manager, and a full-time employee of MMS, a subsidiary of Merdeka.

Mr Pacunana is a Member of the Australian Institute of Mining and Metallurgy since 2012 (309759), a Philippine Professional Regulation Commission Licensed Mining Engineer (0002766) and certified by Indonesian Professional Certification Authority (BNSP) as expert in estimating Mineral Reserves (ACM 025 00001 2023). Mr Pacunana has sufficient experience relevant to the style of mineralisation and type of deposit under consideration and to the activity being undertaken to qualify as a Competent Person as defined in the 2012 Edition of the "Australasian Code for Reporting of Exploration Results, Mineral Resources and Ore Reserves".

Mr Pacunana consents to the inclusion in the report of the matters based on this information in the form and context in which it appears.

Competent Person's Statement – Ore Reserves Tujuh Bukit Underground Project

The Annual Ore Reserve Statement and Explanatory Notes have been compiled by Dr. Chen and Mr Rachmad.

Dr. Chen is a fulltime employee of Stantec International Consulting Services, a registered member of Society for Mining, Metallurgy and Exploration (SME #4144152), and a registered professional engineer in the state of Arizona (#80204). Mr Rachmad is full time employee of Geomine mining and geotechnical consultant, member of Perhimpunan Ahli Pertambangan Indonesia (PERHAPI), member FAusIMM (#326554) and a Competent Person Indonesia-CPI (CP.100.02.2016). Both have sufficient experience relevant to the style of mineralisation and type of deposit under consideration and to the activity which they are undertaking to qualify as Competent Persons as defined in the 2012 Edition of the "Australasian Code for the Reporting of Exploration Results, Mineral Resources and Ore Reserves" (JORC Code).



Pemeriksaan sumber daya mineral oleh karyawan di Proyek Emas Pani.

Mineral resources being checked by an employee at Pani Gold Project.



Pernyataan Pihak Kompeten – Cadangan Bijih Pani

Pernyataan Cadangan Bijih Tahunan dan Catatan Penjelasan telah disusun oleh Bapak Ludjio. Bapak Ludjio adalah karyawan penuh waktu PT Mining One Indonesia.

Bapak Ludjio adalah anggota Perhimpunan Ahli Pertambangan Indonesia (Perhapi), Anggota No. 1403806, dan *Competent Person Indonesia* (CPI) no. 1403806-035 untuk Pelaporan Cadangan Bijih Emas. Bapak Ludjio juga merupakan *Fellow of The Australasian Institute of Mining and Metallurgy*, Chartered Professional in Mining, FAusIMM CP (Min), Anggota No. 229604. Bapak Ludjio memiliki pengalaman relevan yang cukup dengan gaya mineralisasi dan jenis deposit yang sedang dipertimbangkan serta dengan aktivitas yang dilakukan untuk memenuhi syarat sebagai Pihak Kompeten sebagaimana didefinisikan dalam Kode KCMi 2017 untuk Pelaporan Hasil Eksplorasi, Sumber Daya Mineral dan Cadangan Mineral, dan Edisi 2012 dari "*Australasian Code for Reporting of Exploration Results, Mineral Resources and Ore Reserves*" (Kode JORC).

Bapak Ludjio menyetujui penggunaan materi yang tertuang di dalam laporan ini dalam bentuk dan konteks yang disajikan.

Pernyataan Pihak Kompeten – Cadangan Bijih Sulawesi Cahaya Mineral

Pernyataan Cadangan Bijih Tahunan dan Catatan Penjelasan telah disusun oleh Ibu Sitorus. Ibu Sitorus adalah Manajer Perencanaan Jangka Panjang dan Optimalisasi Cadangan, dan karyawan tetap SCM, anak perusahaan MBMA.

Ibu Sitorus terdaftar sebagai CPI PERHAPI (*Competent Person Indonesia*, NIP: CPI-035 (1403813-37 - EC)); Anggota *Australian Institute of Mining and Metallurgy* (ID: 312488). Ibu Sitorus memiliki pengalaman yang cukup terkait dengan gaya mineralisasi dan jenis deposit yang dipertimbangkan dan dengan kegiatan yang dilakukan untuk memenuhi syarat sebagai Pihak Kompeten sebagaimana didefinisikan dalam Kode KCMi 2017 untuk Pelaporan Hasil Eksplorasi, Sumber Daya Mineral dan Cadangan Mineral, dan Edisi 2012 dari "*Australasian Code for Reporting of Exploration Results, Mineral Resources and Ore Reserves*".

Ibu Sitorus menyetujui penggunaan materi yang tertuang di dalam laporan ini dalam bentuk dan konteks yang disajikan.

Competent Person's Statement – Ore Reserves Pani

The Annual Ore Reserves Statement and Explanatory Notes have been compiled by Mr Ludjio. Mr Ludjio is a full-time employee of PT Mining One Indonesia.

Mr Ludjio is a member of Perhimpunan Ahli Pertambangan Indonesia (PERHAPI), Member No. 1403806, and a Competent Person Indonesia (CPI) no. 1403806-035 for Gold Ore Reserve Reporting. Mr Ludjio is also Fellow of The Australasian Institute of Mining and Metallurgy, Chartered Professional in Mining, FAusIMM CP (Min), Member No. 229604. Mr Ludjio has sufficient experience relevant to the style of mineralisation and type of deposit under consideration and to the activity being undertaken to qualify as a Competent Person as defined in the 2017 KCMi Code for Reporting of Exploration Results, Mineral Resources and Mineral Reserves, and the 2012 Edition of the "Australasian Code for Reporting of Exploration Results, Mineral Resources and Ore Reserves".

Mr Ludjio consents to the inclusion in the report of the matters based on this information in the form and context in which it appears.

Competent Person's Statement – Ore Reserves Sulawesi Cahaya Mineral

The Annual Ore Reserves Statement and Explanatory Notes have been compiled by Mrs Sitorus. Mrs Sitorus is Manager Long Term Planning and Reserve Optimisation, and a full-time employee of SCM, a subsidiary of MBMA.

Mrs Sitorus is listed as a CPI PERHAPI (*Competent Person Indonesia*, ID: CPI-035 (1403813-37 - EC)); Member of the Australian Institute of Mining and Metallurgy (ID: 312488). Mrs Sitorus has sufficient experience relevant to the style of mineralisation and type of deposit under consideration and to the activity being undertaken to qualify as a Competent Person as defined in the 2017 KCMi Code for Reporting of Exploration Results, Mineral Resources and Mineral Reserves, and the 2012 Edition of the "Australasian Code for Reporting of Exploration Results, Mineral Resources and Ore Reserves".

Mrs. Sitorus consents to the inclusion in the report of the matters based on this information in the form and context in which it appears.



Laporan Manajemen

Management Reports

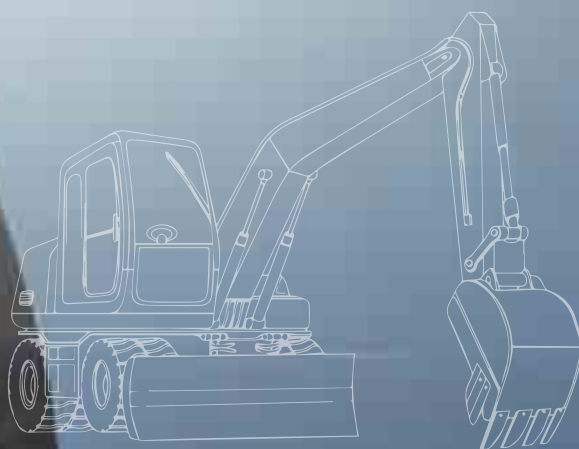

**Pertumbuhan yang transformatif,
menuju kepemimpinan global
di industri pertambangan dan
logam Indonesia.**

**Transformative growth, towards a global
leadership in the Indonesian mining
and metals industry.**



Laporan Dewan Komisaris

Report of the Board of Commissioners



Merdeka, sebagai perusahaan pertambangan dan logam yang terdiversifikasi dengan aset pertambangan yang signifikan secara global, memiliki posisi yang baik untuk pertumbuhan di masa depan,

Merdeka, as a diversified metal and mining company with globally significant mining assets, is well-positioned for future growth

Edwin Soeryadjaya

Presiden Komisaris
President Commissioner

Para Pemegang Saham yang terhormat,

Dear valued Shareholders,

Tahun 2023 merupakan tahun yang dinamis, penuh tantangan, dan penuh transformasi strategis bagi Merdeka.

Pemulihan global pasca-pandemi melambat pada 2023, dengan ekonomi global tumbuh 3,1% dibandingkan 3,5% pada tahun sebelumnya, menurut Dana Moneter Internasional. Meningkatnya ketegangan geopolitik, kekhawatiran inflasi, dan tekanan pada rantai pasokan memicu kinerja beragam emas, tembaga, dan nikel yang merupakan komoditas utama produksi Merdeka.

Emas mencatat kinerja baik, dengan harga yang melonjak 15% pada 2023 hingga mencapai AS\$2.078/ons, menandai penutupan tahunan tertinggi yang pernah tercatat. Meskipun terdapat tantangan seperti menurunnya permintaan dari sektor bangunan dan konstruksi Tiongkok, harga tembaga tetap stabil. Stabilitas ini didukung oleh peningkatan permintaan dari produksi kendaraan listrik dan perkembangan energi terbarukan, yang menjaga harga tembaga tetap di atas angka AS\$8.000 per metrik ton (MT). Di sisi lain, setelah mencapai rekor tertinggi pada 2022, nikel mengalami tren penurunan pada 2023.

Secara historis, produksi nikel di Indonesia terutama berfokus pada melayani pasar baja tahan karat. Namun, pada 2023 terjadi pertumbuhan yang signifikan di pasar bahan baterai, didorong oleh perluasan fasilitas konversi *nikel matte* dan operasi pelindian HPAL.

Meskipun permintaan kuat dari sektor baja tahan karat dan bahan baterai, harga nikel di London Metal Exchange (LME) turun sebesar 20% tahun-ke-tahun pada 2023. Memasuki 2024, konsumsi nikel global diperkirakan akan meningkat, didorong oleh rendahnya stok nikel LME—sekitar 60.000 metrik ton pada akhir 2023—serta pemulihan pasar baja tahan karat dan peningkatan penggunaan baterai EV.

2023 was a dynamic, challenging, and strategically transformational year for Merdeka.

The global post-pandemic recovery slowed in 2023, with the global economy growing 3.1% compared to 3.5% in the previous year, according to the International Monetary Fund. Heightened geopolitical tension, inflationary concerns, and supply chain tensions resulted in a mixed performance for gold, copper, and nickel, the main commodities Merdeka produces.

Gold performed well, with prices surging 15% in 2023 to reach US\$2,078/oz, marking the highest annual close ever recorded. Despite challenges like declining demand from the Chinese building and construction sector, copper prices remained stable. This stability was bolstered by increased demand from EV production and renewable energy generation, which kept copper above the US\$8,000 per metric ton (MT) mark. On the other hand, after reaching record highs in 2022, nickel trended down in 2023.

Historically, nickel production in Indonesia had primarily focused on serving the stainless-steel market. However, 2023 witnessed significant growth in the battery material market, driven by expansions in nickel matte conversion facilities and HPAL operations.

Despite strong demand from the stainless steel and battery material sectors, the London Metal Exchange (LME) nickel prices declined by 20% year-on-year in 2023. Looking ahead to 2024, global nickel consumption is expected to rise, fueled by the low levels of LME nickel stock—approximately 60,000 metric tonnes by the end of 2023—as well as the recovery in the stainless-steel market and increased usage in EV batteries.



Membangun Bisnis yang Berkelanjutan

Sejak IPO pada Juni 2015, Merdeka telah memulai perjalanan transformatif untuk menjadi perusahaan pertambangan terkemuka dan terdiversifikasi dengan portofolio aset yang signifikan secara global dan tim manajemen kelas dunia.

Transformasi ini terus berlanjut pada 2023 seiring dengan penerapan beberapa langkah signifikan yang dilakukan Perseroan untuk memperkuat posisi Merdeka sebagai produsen emas, tembaga, dan nikel global terkemuka di Indonesia, di bawah pengawasan Dewan Komisaris.

Penyelesaian studi kelayakan proyek pengembangan jangka panjang dan berbiaya rendah (Proyek Tembaga Tujuh Bukit dan Proyek Emas Pani) selama 2023 menunjukkan komitmen Perseroan dalam membangun bisnis berkelanjutan dan menjadi produsen tembaga dan emas kelas dunia.

Keberhasilan IPO salah satu anak perusahaan kami, MBMA, pada April 2023 menandai tonggak sejarah. Bersama dengan Merdeka dan mitra strategis seperti Tsingshan, CATL, GEM, dan Huayou, MBMA akan bekerja keras menerapkan strategi jangka panjangnya guna memaksimalkan nilai portofolio aset berkualitas tinggi dengan menjalankan proyek ekspansi hilir untuk menghasilkan bahan-bahan yang penting untuk mendukung rantai nilai EV yang berkembang pesat.

Building a Sustainable Business

Since its IPO in June 2015, Merdeka has embarked on a transformative journey to become a leading, diversified mining company with a portfolio of globally significant assets and a world-class management team.

This transformation continued to unfold in 2023 as the management implemented several significant measures to strengthen Merdeka's position as a leading global gold, copper, and nickel producer in Indonesia, under the supervision of the Board of Commissioners.

The completion of feasibility studies of long-life and low-cost development projects (Tujuh Bukit Copper Project and Pani Gold Project) during 2023 shows the Company's commitment to building a sustainable business and becoming a world-class copper and gold producer.

The successful IPO of one of our subsidiaries, MBMA, in April 2023 marked a historic milestone. Together with Merdeka and strategic partners such as Tsingshan, CATL, GEM, and Huayou, MBMA will work determinedly to implement its long-term strategy to maximize the value of its high-quality assets portfolio by pursuing downstream expansion projects to produce materials essential for supporting the fast-growing EV value chain.



Pendapatan tahun 2023
2023 Revenue

↑ **96.2%**

Pendapatan meningkat menjadi AS\$1.706,8 juta pada tahun 2023, sedangkan aset meningkat sebesar 28,1% menjadi AS\$4.964,3 juta seiring dengan pertumbuhan Perseroan yang transformatif.

Revenue increased to US\$1,706.8 million in 2023, while assets increased by 28.1% to US\$4,964.3 million in line with our transformative growth.

Selain itu, kami senang melihat kemajuan dalam indikator-indikator penting lainnya, seperti keberlanjutan, tata kelola, dan pengembangan sumber daya manusia, sebagaimana dibahas lebih lanjut dalam Laporan Tahunan dan Laporan Keberlanjutan Perseroan tahun 2023 ini.

Singkat kata, kami menyimpulkan bahwa manajemen telah berkinerja baik, memajukan Perseroan dengan cara yang transformatif bagi pertumbuhan, sehingga memposisikan Perseroan sebagai bagian integral dari rantai nilai baterai energi bersih.

Kepemimpinan dalam Keberlanjutan

Keberlanjutan merupakan elemen penting dalam mewujudkan visi Perseroan untuk menjadi pemimpin global dalam industri pertambangan dan logam Indonesia.

Kami sangat senang atas peningkatan peringkat ESG Perseroan yang dilakukan MSCI dari BBB menjadi A sebagai pengakuan atas fokusnya yang kuat terhadap keberlanjutan di seluruh aspek operasi kami.

Sejalan dengan komitmen kami, kami berjanji untuk menerapkan enam pilar strategi keberlanjutan sebagai berikut: Memelihara Lingkungan, Memastikan "Semua Orang Selamat, Selalu", Memberdayakan Pekerja Kami, Memperhatikan Masyarakat, Menghormati Hak Asasi Manusia, Mengadopsi Tata Kelola Perusahaan yang Baik.

Furthermore, we are pleased to see progress in other important indicators, such as sustainability, governance, and human capital development, as discussed further in this Company's 2023 Annual Report and Sustainability Report.

In summary, we conclude that the management has performed well, advancing the Company in a way that has been transformative for growth, thus positioning the Company as an integral part of the value chain for clean energy batteries.

Leadership in Sustainability

Sustainability is a pivotal element in realizing the Company's vision of becoming a global leader in the Indonesian mining and metals industry.

We are delighted to note MSCI's upgrade of the Company's ESG rating from BBB to A in recognition of its robust focus on sustainability across all facets of our operations.

Aligned with our commitment, we pledge to implement the following across six pillars strategy sustainability as follows: Preserving the Environment, Ensuring "Everyone Safe, Always", Empowering Our People, Caring for Communities, Respecting Human Rights, Adopting Good Corporate Governance.



Pilar-pilar ini berfungsi sebagai prinsip panduan yang tertanam dalam setiap aspek operasi kami, memastikan bahwa keberlanjutan tetap menjadi inti dari etos bisnis kami. Laporan Keberlanjutan Perseroan tahun 2023 memberikan rincian lebih lanjut.

Berkomitmen untuk Menegakkan Tata Kelola Perusahaan yang Baik

Sepanjang 2023, Grup Merdeka tetap teguh dalam memantapkan prinsip Tata Kelola Perusahaan yang Baik (GCG) secara menyeluruh. Khususnya, Dewan Komisaris mengawasi sosialisasi prinsip-prinsip GCG secara proaktif kepada karyawan dan vendor, dengan tetap menjunjung kerangka dan mekanisme yang ada, termasuk mekanisme pelaporan pelanggaran (*whistleblowing*).

Pemantauan berkelanjutan terhadap kerangka kepatuhan dan manajemen risiko memastikan efektivitas mekanisme pengendalian internal. Upaya tekun unit Audit Internal, Komite Audit, dan organ khusus lainnya dalam menilai operasional Perusahaan membuahkan hasil yang memuaskan. Setiap kekurangan yang teridentifikasi segera diatasi untuk meningkatkan struktur tata kelola dan pengendalian Perseroan.

Kami menekankan pentingnya kewaspadaan berkelanjutan dari Direksi dalam memantau dan meningkatkan penerapan praktik GCG, dengan mengakui praktik tersebut sebagai elemen yang sangat diperlukan untuk mendorong pertumbuhan berkelanjutan dan menjaga kepercayaan pemegang saham.

Penilaian Terhadap Prospek Perseroan

Kami yakin bahwa Merdeka, sebagai perusahaan pertambangan dan logam yang terdiversifikasi dengan aset pertambangan yang signifikan secara global, memiliki posisi yang baik untuk pertumbuhan di masa depan, terutama karena aset pertambangan tersebut, yaitu emas, tembaga, dan nikel, belum tergarap secara maksimal.

Dalam pandangan kami, nilai intrinsik emas selalu menjadi tempat berlindung yang aman bagi investor, sehingga memastikan permintaan yang konsisten.

These pillars serve as guiding principles embedded in every aspect of our operations, ensuring that sustainability remains central to our business ethos. The Company's 2023 Sustainability Report provides further details.

Committed to Upholding Good Corporate Governance

Throughout 2023, the Merdeka Group remained steadfast in fortifying the principles of Good Corporate Governance (GCG) across its entirety. Notably, the Board of Commissioners oversaw the proactive dissemination of GCG principles among employees and vendors while upholding existing frameworks and mechanisms, including the whistleblowing mechanism.

Continuous monitoring of compliance and risk management frameworks ensured the efficacy of internal control mechanisms. The diligent efforts of the Internal Audit unit, the Audit Committee, and other dedicated organs in assessing the Company's operations yielded satisfactory outcomes. Any identified inadequacies were promptly addressed to enhance the Company's governance and control structures.

We emphasize the significance of ongoing vigilance by the Board of Directors in monitoring and enhancing the implementation of GCG practices, recognizing them as indispensable elements for fostering sustainable growth and maintaining shareholder trust.

Assessment of the Prospects of the Company

We share the belief that Merdeka, as a diversified metal and mining company with globally significant mining assets, is well-positioned for future growth, especially as these mining assets, namely gold, copper, and nickel, have not yet been explored to their fullest potential.

In our view, gold's intrinsic value has always served as a safe haven for investors, ensuring a consistent demand. Meanwhile, the demand for copper and nickel

Sementara itu, menurut Wood Mackenzie dan pengamat industri lainnya, permintaan tembaga dan nikel diperkirakan akan meningkat seiring dengan meningkatnya permintaan baterai kendaraan listrik dan teknologi terbarukan.

Eksposur Merdeka terhadap emas, tembaga, dan nikel memberi Perseroan aliran pendapatan yang terdiversifikasi di sektor pertambangan di Indonesia. Selain itu, selain mengendalikan aset pada sumbernya, kami mengantisipasi bahwa strategi Merdeka untuk memperluas rantai nilai hilir nikel melalui anak perusahaannya MBMA akan memungkinkan Perseroan untuk menciptakan nilai tambah.

Risiko operasional tetap relatif rendah, didukung oleh diperolehnya seluruh izin yang diperlukan dan umur tambang aset Perusahaan yang panjang. Selain itu, peringkat lingkungan hidup dan keuangan kami yang kuat menegaskan komitmen kami terhadap praktik operasional yang baik dan neraca yang sehat.

Meskipun terdapat tantangan yang dapat diantisipasi, kami tetap yakin akan transisi menuju energi bersih yang sedang berlangsung. Meningkatnya penggunaan kendaraan listrik di Indonesia dan global, serta meningkatnya penggunaan energi terbarukan, menghadirkan prospek pertumbuhan yang menarik bagi bisnis nikel Merdeka.

Komposisi Dewan Komisaris

Rapat Umum Pemegang Saham Luar Biasa (RUPSLB) Perseroan yang diselenggarakan pada 12 April 2023 menyetujui pengunduran diri Bapak Garibaldi Thohir sebagai Komisaris Perseroan. Dengan demikian susunan Dewan Komisaris pada akhir 2023 adalah sebagai berikut:

- • Komisaris Utama : Edwin Soeryadjaya
- • Komisaris : Yoke Candra
- • Komisaris: Tang Honghui
- • Komisaris Independen : Budi Bowoleksono
- • Komisaris Independen : Muhamad Munir

Kami menyampaikan penghargaan yang tulus kepada Bapak Garibaldi Thohir atas kontribusinya yang luar biasa kepada Dewan Komisaris dan komitmennya yang teguh dalam menciptakan nilai bagi pemegang saham Perseroan.

is predicted to grow according to Wood Mackenzie and other industry observers, aligning with the rising demand for EV batteries and renewable technology.

Merdeka's exposure to gold, copper, and nickel provides the Company with diversified revenue streams within Indonesia's mining sector. Furthermore, apart from controlling its assets at the source, we anticipate that Merdeka's strategy to expand its downstream nickel value chain through its subsidiary MBMA will enable the Company to create additional value.

Operational risks remain relatively low, supported by the acquisition of all necessary permits and the extensive mine life of the Company's assets. Moreover, our strong environmental and financial ratings underscore our commitment to sound operational practices and a healthy balance sheet.

Despite anticipated challenges, we maintain confidence in the ongoing transition to clean energy. The increasing adoption of EVs in Indonesia and globally, alongside the growing uptake of renewables, presents compelling growth prospects for Merdeka's nickel business.

Composition of the Board of Commissioners

The Company's Extraordinary General Meeting of Shareholders (EGMS) held on 12 April 2023 approved Mr Garibaldi Thohir's resignation as the Company's Commissioner. Consequently, the Board of Commissioners' composition at the end of 2023 is as follows:

- President Commissioner: Edwin Soeryadjaya
- Commissioner: Yoke Candra
- Commissioner: Tang Honghui
- Independent Commissioner: Budi Bowoleksono
- Independent Commissioner: Muhamad Munir

We extend our sincere appreciation to Mr Garibaldi Thohir for his outstanding contributions to the Board of Commissioners and his unwavering commitment to creating value for the Company's shareholders.



Merdeka kini menjadi perusahaan logam dan pertambangan Indonesia dengan peringkat ESG MSCI tertinggi

Merdeka now stands as the Indonesian metals and mining company with the highest MSCI ESG rating



Kata Penutup

Menutup tahun yang penuh dampak ini, kami menyampaikan apresiasi yang sebesar-besarnya kepada tim manajemen dan seluruh karyawan Grup Merdeka atas dedikasi dan kerja keras mereka yang tak tergoyahkan sepanjang 2023. Upaya kolektif Anda telah memainkan peran penting dalam memajukan misi Merdeka dan memperkuat fondasi Perusahaan untuk mencapai kesuksesan. pertumbuhan di masa depan.

Selain itu, kami ingin mengucapkan terima kasih yang tulus kepada pelanggan, kontraktor, pemasok, pemegang saham, masyarakat, dan mitra pemerintah kami yang berharga atas dukungan mereka yang teguh. Berkat kolaborasi dan kepercayaan Anda, Merdeka terus berkembang. Kami tetap berkomitmen untuk membina hubungan yang saling menguntungkan dan yakin bahwa perjalanan kami akan membuka jalan bagi kesuksesan dan kesejahteraan bersama.

Dengan komitmen teguh terhadap keunggulan dan keberlanjutan, Merdeka siap menjadi pelopor dalam sektor mineral dan pertambangan Indonesia. Bersama-sama, mari kita terus berinovasi, berkolaborasi, dan mendorong perubahan positif demi kemajuan seluruh pemegang saham dan komunitas yang kita layani.

Closing Remarks

As we conclude another impactful year, we extend heartfelt appreciation to the management team and all employees of the Merdeka Group for their unwavering dedication and hard work throughout 2023. Your collective efforts have played a pivotal role in advancing Merdeka's mission and bolstering the Company's foundation for future growth.

Furthermore, we wish to express sincere gratitude to our valued customers, contractors, suppliers, shareholders, communities, and government partners for their steadfast support. It is through your collaboration and trust that Merdeka continues to thrive. We remain committed to fostering mutually beneficial relationships and are confident that our journey will pave the way for shared success and prosperity.

With a steadfast commitment to excellence and sustainability, Merdeka is poised to emerge as a trailblazer in Indonesia's minerals and mining sector. Together, let us continue to innovate, collaborate, and drive positive change for the betterment of all shareholders and the communities we serve.

Atas nama Dewan Komisaris,
On behalf of the Board of Commissioners,



Edwin Soeryadjaya

Presiden Komisaris
President Commissioner



Laporan Direksi

Report of the Board of Directors



Kami terus mengembangkan aset pertambangan Merdeka yang ada, sembari mengembangkan bisnis nikel yang baru untuk mendukung pertumbuhan dan diversifikasi di masa depan.

We continue to develop Merdeka's existing mining assets, while expanding the new nickel business to support future growth and diversification.

Albert Saputro

Presiden Direktur
President Director

Para Pemegang Saham yang terhormat,

Dear valued Shareholders,

Pada 2023, Merdeka mencapai kemajuan nyata dalam transformasi multi-tahun kami menuju menjadi perusahaan pertambangan yang terdiversifikasi dengan aset emas, tembaga, dan nikel kelas dunia. Kemajuan ini disertai dengan keberhasilan penawaran umum perdana (IPO) oleh anak perusahaan kami, MBMA, yang berfokus pada operasi produksi nikel yang terintegrasi secara vertikal untuk baterai EV. Hal ini sejalan dengan komitmen kami untuk mendukung dan mendorong transisi energi bersih di Indonesia.

Tahun ini bukannya tanpa tantangan. Penurunan harga nikel khususnya berdampak pada pendapatan Perseroan. Namun, dengan cadangan aset pertambangan yang signifikan dan meningkatnya eksposur terhadap bisnis bahan baterai listrik yang sangat menjanjikan, kami yakin Merdeka berada di jalur yang tepat untuk menangkap peluang jangka panjang di sektor pertambangan dan energi bersih, seiring kami melanjutkan transformasi menuju pertumbuhan.

Kinerja, Tantangan, dan Pencapaian Target Tahun 2023

Saat ini, Merdeka mengendalikan portofolio aset yang signifikan secara global di seluruh Indonesia dengan kelompok sumber daya mineral sebesar 36,4 juta ons kandungan emas, 8,5 juta ton kandungan tembaga, 13,8 juta ton kandungan nikel, dan 1,0 juta ton kandungan kobalt. Kami juga meningkatkan eksposur terhadap pengolahan hilir nikel melalui kepemilikan mayoritas kami di MBMA.

In 2023, Merdeka made concrete progress in our multiyear transformation towards becoming a diversified mining company with world-class gold, copper, and nickel assets. This progress was accompanied by the successful IPO of our subsidiary MBMA, which focuses on vertically integrated nickel production operations for EV batteries. This aligns with our commitment to support and drive Indonesia's clean energy transition.

The year was not without challenges. In particular, the softening price of nickel affected the Company's earnings. However, with the significant reserves in mining assets and growing exposure to the electric battery materials business, we believe that Merdeka is on track to capture long-term opportunities in the mining and clean energy sector as we continue our transformation for growth.

Performance, Challenges, and Target Achievement in 2023

At present, Merdeka controls a portfolio of globally significant assets across Indonesia with group mineral resources of 36.4 Moz of contained gold, 8.5 Mt of contained copper, 13.8 Mt of contained nickel, and 1.0 Mt of contained cobalt. We are also increasing our exposure downstream nickel processing through our majority ownership in MBMA.



Penguatan harga emas dan stabilnya harga tembaga membantu mengimbangi dampak penurunan harga rata-rata nikel dari AS\$24.906 pada 2022 menjadi AS\$22.541 per ton (MT) pada 2023. Sebagai respons, kami fokus pada perbaikan struktur biaya untuk mempertahankan pendapatan. Kami juga terus melakukan investasi pada sumber daya manusia untuk meningkatkan produktivitas di seluruh Grup Merdeka.

Secara umum, Merdeka mencapai targetnya tahun 2023 karena kami berhasil memulai pengoperasian smelter baru RKEF untuk menghasilkan tambahan nikel di NPI, sehingga berkontribusi terhadap angka produksi Grup yang mencapai 138.666 ons emas, 12.706 ton tembaga, dan 65.117 ton nikel di NPI. Selain itu, kami mencatat produksi nikel dalam *nickel matte* sebanyak 30.333 ton setelah akuisisi konverter *nickel matte* pada semester pertama 2023.

Sorotan operasional utama mencakup Tambang Emas Tujuh Bukit yang memproduksi emas dengan AISC sebesar AS\$1.212 per ons dan Tambang Tembaga Wetar yang memproduksi tembaga dengan AISC sebesar AS\$5,38 per pon. Selanjutnya, tambang SCM milik MBMA mulai mengirimkan bijih sapolit ke smelter MBMA pada pertengahan tahun 2023. Produk hilirnya, nikel dalam NPI dan *nickel matte*, diproduksi dengan AISC masing-masing sebesar US\$12.262 per ton dan US\$14.809 per ton.

Pada tahun 2023, total volume penjualan emas sebesar 129.867 ons, tembaga sebesar 13.217 ton, NPI sebesar 64.526 ton nikel, dan *nickel matte* sebesar 28.129 ton. Harga realisasi penjualan rata-rata adalah US\$1.939/ons emas, AS\$8.578/ton tembaga, US\$13.537/ton nikel dalam NPI, dan US\$15.592 nikel dalam *nickel matte*. Aliran pendapatan dari smelter baru RKEF, SCM, dan nikel dalam *nickel matte* ini merupakan tambahan pendapatan bagi Merdeka, dengan total pendapatan sebesar AS\$837 juta pada 2023.

Hasilnya, Perseroan mencatat pendapatan dan EBITDA konsolidasi sebesar AS\$1.706,8 juta dan AS\$241,5 juta.

Per 31 Desember 2023, Grup Merdeka telah merealisasikan investasi barang modal material sebesar AS\$648 juta dari anggaran belanja modal, termasuk AS\$280 juta yang dikeluarkan untuk pabrik AIM, US\$44 juta untuk Proyek Tujuh Bukit, AS\$103 juta untuk Proyek Tujuh Bukit, AS\$103 juta untuk pembangunan jalan angkut tambang SCM, dan AS\$101 juta untuk Proyek Emas Pani.

Strengthening gold prices and stable copper prices help offset the impact of declining average nickel prices from US\$24,906 in 2022 to US\$22,541 per ton (MT) in 2023. In response, we focus on improving our cost structure to maintain revenues. We also continued to invest in our human resources to enhance productivity across Merdeka Group.

In general, Merdeka achieved its targets in 2023 as we successfully commenced the operation of a new RKEF smelter to produce additional nickel in NPI, contributing to the Group's production figures, which reached 138,666 oz of gold, 12,706 tonnes of copper, and 65,117 tonnes of nickel in NPI. Additionally, we recorded the production of 30,333 tonnes of nickel in nickel matte following the acquisition of a nickel matte converter in the first semester of 2023.

Key operational highlights include the Tujuh Bukit Gold Mine producing gold with an AISC of US\$1,212 per oz and the Wetar Copper Mine producing copper with an AISC of US\$5.38 per pound. Furthermore, the SCM mine owned by MBMA started delivering saprolite ore to MBMA's smelters in mid 2023. The downstream products, nickel in NPI and nickel matte were produced with an AISC of US\$12,262 per tonnes and US\$14,809 per tonnes, respectively.

In 2023, total sales volume amounted to 129,867 oz of gold, 13,217 tonnes of copper, 64,526 tonnes of nickel in NPI, and 28,129 tonnes of nickel in nickel matte. The average realized selling price was US\$1,939/oz gold, US\$8,578/t copper, US\$13,537/t nickel in NPI, and US\$15,592 nickel in nickel matte. This revenue stream from the new RKEF smelter, SCM, and nickel in nickel matte represents additional revenue to Merdeka, totaling US\$837 million in 2023.

As a result, the Company recorded consolidated revenue and EBITDA of US\$1,706.8 million and US\$241.5 million.

As of 31 December 2023, the Merdeka Group has realized US\$648 million in investment in material capital goods from the capital expenditure budget, including US\$280 million spent on the AIM plants, US\$44 million for the Tujuh Bukit Project, US\$103 million for the construction of the SCM mine haul road, and US\$101 million for the Pani Gold Project.

Perkembangan tersebut dibiayai antara lain oleh dana IPO MBMA sebesar AS\$614 juta dan tiga kali penerbitan obligasi Rupiah yang mengalami kelebihan permintaan sekitar AS\$468 juta selama tahun 2023. Terdapat tambahan penarikan pinjaman berjangka MTI dan fasilitas PPN MTI sebesar AS\$41 juta. selama tahun 2023 dan penarikan Fasilitas Pinjaman MDKA sebesar AS\$60 juta.

Perseroan menutup tahun ini dengan likuiditas yang kuat, dengan kas dan setara kas berjumlah AS\$518,7 juta, memberikan Perseroan ruang yang luas untuk berinvestasi dalam pertumbuhan.

Kemajuan Strategis dan Berkelanjutan

Kami terus mengambil tindakan transformatif untuk pertumbuhan sepanjang tahun ini, dengan secara strategis membuka lebih banyak nilai dari aset-aset yang sudah matang dan memperluas infrastruktur untuk meningkatkan produktivitas pada aset-aset baru sebagai bagian dari strategi pertumbuhan kami di seluruh portofolio.

Sedangkan untuk aset yang sedang dikembangkan, pra-studi kelayakan dan kelayakan untuk Proyek Tembaga Tujuh Bukit dan Proyek Emas Pani menegaskan potensinya sebagai operasi berbiaya rendah dan berumur panjang dengan kemampuan produksi yang signifikan.

Sementara itu, anak perusahaan kami yang mayoritas sahamnya kami miliki, MBMA, mencapai tonggak sejarah yang signifikan dengan mencatatkan sahamnya di bursa pada 18 April 2023 dengan kode saham "MBMA." MBMA memiliki posisi yang baik untuk menjadi pemain global yang terintegrasi secara vertikal dalam rantai nilai mineral strategis dan baterai EV.

Melalui MBMA, Merdeka membangun bisnis produksi dan pemurnian nikel yang terintegrasi secara vertikal, didorong oleh tambang nikel SCM yang memiliki salah satu cadangan nikel terbesar di dunia. Inisiatif ini mencakup pengembangan fasilitas pengolahan nikel hilir, termasuk pabrik produksi AIM, pabrik smelter RKEF, dan pabrik HPAL di masa depan, yang bertujuan untuk memproduksi nikel tingkat baterai yang penting untuk mendorong transisi energi bersih. Untuk bagian hilirisasi, kami berkolaborasi dengan mitra berpengalaman yang terkenal karena keahlian khusus mereka di bidang tersebut.

These developments were financed, among other things, by the MBMA IPO proceeds of US\$614 million and three oversubscribed Rupiah bond issuances of approximately US\$468 million during 2023. There was an additional drawdown of an MTI term loan and MTI VAT facility totaling US\$41 million during 2023 and a drawdown of US\$60 million for the MDKA Loan Facility.

The Company closed the year with strong liquidity, with cash and cash equivalents totaling US\$518.7 million, giving the Company ample room to invest in growth.

Strategic and Sustainable Progress

We continued to take transformative actions for growth during the year, strategically unlocking more value from mature assets and expanding infrastructure to enhance productivity at newer assets as part of our growth strategy across the portfolio.

As for assets under development, pre-feasibility and feasibility studies for the Tujuh Bukit Copper Project and Pani Gold Project affirmed their potential as low-cost, long-life operations with significant production capabilities.

Meanwhile, our majority-owned subsidiary MBMA achieved a significant milestone by going public on 18 April 2023, listing on the IDX under the ticker code "MBMA." MBMA is well positioned to be as a vertically integrated global player in the strategic minerals and EV battery value chain.

Through MBMA, Merdeka is building a vertically integrated nickel production and refining business, driven by the SCM nickel mine, which has one of the world's largest nickel reserves. This initiative extends to the development of downstream nickel processing facilities, including the AIM production plant, RKEF smelters, and future HPAL plants, geared towards producing battery-grade nickel essential for driving the clean energy transition. For the downstream portion, we are collaborating with highly experienced partners renowned for their specific expertise in those domains.



Sementara kami memanfaatkan keahlian kami untuk pengembangan infrastruktur hulu, kami menyelesaikan pembangunan jalan angkut sepanjang 20-kilometer melintasi medan yang menantang, menghubungkan SCM ke IMIP, dan membangun dermaga tongkang untuk memfasilitasi pengangkutan bijih pirit dari Wetar ke lokasi Proyek AIM di IMIP, sepanjang tahun 2023. Khususnya, Merdeka mencapai 13,2 juta jam kerja tanpa *Lost Time Injury* sepanjang tahun, yang menunjukkan standar keselamatan kerja kami yang kuat. Pencapaian ini menunjukkan kemampuan Merdeka yang kuat dan juga menghasilkan penghematan biaya dibandingkan dengan *outsourcing*.

Pada paruh kedua tahun ini, tambang SCM mulai mengangkut bijih saprolit ke pabrik smelter RKEF untuk dimurnikan, sedangkan tambang Tembaga Wetar melakukan pengiriman bijih pirit untuk pertama kalinya ke Proyek AIM.

Kepemimpinan dalam Keberlanjutan

Kami telah memperkuat komitmen kami terhadap keberlanjutan di seluruh bisnis kami. Selaras dengan tujuan kami untuk menjadi perusahaan bersih dan hijau yang mematuhi standar ESG tertinggi, kami telah menetapkan enam pilar strategi keberlanjutan dengan tujuan berkontribusi terhadap Tujuan Pembangunan

While we leveraged our own expertise for upstream infrastructure development, we completed the construction of a 20-kilometer haul road across challenging terrain, linking SCM to IMIP, and constructed a barge jetty to facilitate the transportation of pyrite ore from Wetar to the AIM Project located in IMIP, throughout 2023. Notably, Merdeka achieved 13.2 million man-hours without Lost Time Injury during the year, demonstrating our strong workplace safety standards. These achievements show Merdeka's strong capabilities, which have also yielded cost-saving compared to outsourcing.

In the second half of the year, the SCM mine commenced hauling saprolite ore to our RKEF smelters for refining, while the Wetar Copper mine made its first delivery of pyrite ore to the AIM Project.

Leadership in Sustainability

We've strengthened our commitment to sustainability across our businesses. Aligned with our objective to be a clean and green company that adheres to the highest ESG standards, we have established six sustainability strategy pillars with the objective of contributing to the Sustainable Development Goals (SDGs). Central to



Sepanjang 2023, produksi Merdeka mencapai 138.666 ons emas, 12.706 ton tembaga, dan 95.450 ton nikel.

In 2023, Merdeka produced 138,666 oz of gold, 12,706 tonnes of copper, and 95,450 tonnes of nickel.

Berkelanjutan (SDGs). Inti dari hal ini adalah target ambisius kami untuk mengurangi intensitas emisi gas rumah kaca sebesar 29 persen pada 2030, dengan tujuan jangka panjang untuk mencapai emisi nol bersih pada 2050. Untuk mewujudkan visi ini, kami memanfaatkan sumber energi terbarukan, bersamaan dengan energi hijau dari PLN. Upaya-upaya ini diawasi oleh Komite Keberlanjutan dan Komite ESG yang berdedikasi dan diketuai oleh Wakil Presiden Direktur.

Kemajuan kami dalam bidang keberlanjutan diakui oleh MSCI, yang meningkatkan peringkat ESG kami dari BBB menjadi A, yang merupakan peringkat ESG MSCI tertinggi untuk perusahaan pertambangan di Indonesia. Demikian pula, Morningstar Sustainalytics menempatkan peringkat risiko ESG kami pada persentil ke-18 di antara perusahaan-perusahaan logam dan pertambangan yang terdiversifikasi global selama 2023, sehingga mempertahankan posisi Merdeka sebagai pemimpin dalam peringkat risiko ESG Sustainalytics di antara perusahaan-perusahaan Indonesia. Selanjutnya, pada Januari 2024, peringkat Morningstar Sustainalytics kami ditingkatkan lebih lanjut ke persentil ke-16 di seluruh dunia. Pencapaian ini menunjukkan komitmen Merdeka terhadap operasional yang berkelanjutan dan bertanggung jawab pada tingkat kelas dunia.

this is our ambitious target of reducing greenhouse gas emissions intensity by 29 percent by 2030, with a long-term objective of achieving net-zero emissions by 2050. To realize this vision, we are embracing renewable energy sources, in conjunction with green energy from the PLN. These efforts are overseen by a dedicated Sustainability and ESG Committee chaired by the Vice President Director.

Our progress in sustainability was recognized by MSCI, which upgraded our ESG rating from BBB to A, the highest MSCI ESG rating for Indonesia Mining company. Similarly, Morningstar Sustainalytics ranked our ESG risk rating in the 18th percentile among the rated global diversified metals and mining companies during 2023, maintaining Merdeka's position as the leader for Sustainalytics' ESG risk rating among Indonesian companies. Subsequently, in January 2024, our Morningstar Sustainalytics ranking was further upgraded to the 16th percentile worldwide. These achievements show Merdeka's commitment to sustainable and responsible operations at a world-class level.



Peran Direksi dalam Merumuskan dan Menerapkan Strategi Perusahaan

Sesuai amanat yang diberikan kepadanya, Direksi merumuskan strategi Perseroan dengan berkonsultasi dengan Dewan Komisaris. Sasaran strategis dan target terukur dirumuskan di tingkat *holding*, turun ke anak perusahaan dan seluruh tingkatan organisasi untuk memastikan keselarasan menuju tujuan bersama.

Sepanjang tahun, Direksi memantau, membimbing, dan menyesuaikan penerapan strategi dengan mempertimbangkan lingkungan bisnis dan perkembangan operasional di lapangan. Dalam melaksanakan tugas tersebut, Direksi mendapat bantuan dan nasihat dari berbagai organ, dengan mengacu pada pedoman GCG yang telah ditetapkan.

Penerapan Tata Kelola Perusahaan yang Baik

GCG merupakan andalan Perseroan. Dalam upaya kami menjadikan Merdeka sebagai pemimpin di sektornya, kami berkomitmen untuk menjunjung tinggi standar tata kelola perusahaan yang tertinggi, menjaga pertumbuhan kami, dan memperkuat kepercayaan terhadap Merdeka.

Untuk mencapai tujuan ini, kami telah menyusun pedoman GCG yang komprehensif, yang berfungsi sebagai mercusuar bagi penerapan prinsip-prinsip GCG di seluruh operasi kami. Pedoman ini, yang diselaraskan dengan undang-undang, peraturan, dan Anggaran Dasar yang berlaku, berfungsi sebagai cetak biru keunggulan tata kelola.

Sepanjang tahun, Perseroan terus melakukan sosialisasi dan penguatan prinsip-prinsip GCG di seluruh organisasi melalui lokakarya interaktif yang melibatkan karyawan dan vendor eksternal, saluran komunikasi berkelanjutan, mekanisme pelaporan pelanggaran (*whistleblower*)

Role of the Board of Directors in Formulating and Implementing the Corporate Strategy

In accordance with its mandate, the Board of Directors formulated the Company's strategy in consultation with the Board of Commissioners. Strategic objectives and measurable targets were formulated at the holding level, cascading down to subsidiaries and all levels of the organization to ensure alignment toward common goals.

Throughout the year, the Board of Directors monitored, guided, and adjusted the implementation of the strategy, considering the business environment and operational developments on the ground. In carrying out this task, the Board of Directors received assistance and advice from various organs, referring to established GCG guidelines.

Good Corporate Governance Implementation

GCG is a mainstay of the Company. In our pursuit of establishing Merdeka as a leader in its sector, we are committed to upholding the highest standards of corporate governance, safeguarding our growth, and strengthening trust in Merdeka.

To this end, we have crafted comprehensive GCG guidelines, serving as a beacon for the application of GCG principles across our operations. These guidelines, meticulously aligned with prevailing laws, regulations, and our Articles of Association, serve as a blueprint for governance excellence.

Throughout the year, the Company continued to socialize and reinforce GCG principles across the organization through interactive workshops involving employees and external vendors, continuous communications channels, whistleblower and other grievance mechanisms, and

dan mekanisme pengaduan lainnya, serta tindakan penegakan hukum yang bijaksana jika diperlukan. Mencerminkan komitmen kami terhadap tata kelola perusahaan, kami telah melibatkan PriceWaterhouse Coopers sebagai pihak ketiga yang independen untuk mengelola setiap laporan pelanggaran, memastikan transparansi dan ketidakberpihakan.

IICD Corporate Governance Award 2023 mengakui tingginya kualitas tata kelola perusahaan. Merdeka merasa terhormat terpilih menjadi salah satu dari 50 Emiten Big Cap di Indonesia yang menerima penghargaan tersebut berdasarkan metode Asean CG Scorecard yang dikembangkan berdasarkan Prinsip OECD tentang Tata Kelola Perusahaan.

Komposisi Direksi

Pada RUPSLB tanggal 12 April 2023, Bapak Simon James Milroy mengundurkan diri dari jabatannya sebagai Wakil Presiden Direktur Perseroan. Bapak Jason Laurence Greive ditunjuk untuk menggantikannya dalam peran ini. Dengan demikian susunan Direksi pada akhir 2023 adalah sebagai berikut:

- Presiden Direktur: Albert Saputro
- Wakil Presiden Direktur: Jason Laurence Greive
- Direktur: Andrew Phillip Starkey
- Direktur: Gavin Arnold Caudle
- Direktur: Hardi Wijaya Liong
- Direktur: Titien Supeno
- Direktur : Chrisanthus Supriyo

Kami mengucapkan terima kasih yang tulus kepada Bapak Simon James Milroy atas kontribusinya kepada Direksi dan dengan hangat menyambut Bapak Jason Laurence Greive ke dalam Direksi.

judicious enforcement measures when necessary. Reflecting our commitment to corporate governance, we have engaged PriceWaterhouse Coopers as an independent third party to manage any whistleblowing reports, ensuring transparency and impartiality.

The IICD Corporate Governance Award 2023 recognized the high quality of the company's governance. Merdeka was honored to be selected as one of the 50 Big Cap Issuers in Indonesia to receive the award, which is based on the Asean CG Scorecard method that developed based on the OECD Principles on Corporate Governance.

Composition of the Board of Directors

During the EGMS on April 12, 2023, Mr Simon James Milroy resigned from his position as the Company's Vice President Director. Mr Jason Laurence Greive was appointed to succeed him in this role. Consequently, the composition of the Board of Directors at the end of 2023 is as follows:

- President Director: Albert Saputro
- Vice President Director: Jason Laurence Greive
- Director: Andrew Phillip Starkey
- Director: Gavin Arnold Caudle
- Director: Hardi Wijaya Liong
- Director: Titien Supeno
- Director: Chrisanthus Supriyo

We express our sincere gratitude to Mr Simon James Milroy for his contributions to the Board of Directors and warmly welcome Mr Jason Laurence Greive to the board.



Prospek Usaha

Secara keseluruhan, kami yakin Merdeka mempunyai posisi yang baik untuk tumbuh. Kami yakin prospek harga emas, tembaga, dan nikel tetap menjanjikan dalam jangka panjang. Selain itu, permintaan tembaga dan nikel diperkirakan akan meningkat seiring berjalannya waktu karena penggunaan teknologi terbarukan. Sementara itu, emas secara historis berfungsi sebagai lindung nilai yang dapat diandalkan terhadap aset-aset lain dan sebagai tempat berlindung yang aman (*safe haven*), yang dapat mempertahankan nilainya secara andal dari waktu ke waktu.

Kami yakin komitmen berkelanjutan Pemerintah terhadap hilirisasi mineral dan transisi energi bersih akan memberikan peluang bagi Grup Merdeka. Oleh karena itu, Perseroan, melalui kepemilikannya di MBMA, mempunyai posisi yang baik untuk berpartisipasi.

Oleh karena itu, profitabilitas Merdeka memiliki potensi pertumbuhan yang baik, didukung oleh margin emas yang berkelanjutan dan normalisasi biaya produksi NPI. Pada 2024, laba operasional diperkirakan akan meningkat karena aktivitas penambangan dan pengangkutan yang terus meningkat di tambang SCM, menghasilkan kontribusi dari penjualan bijih saprolit dan limonit yang lebih tinggi, serta peningkatan produksi NPI dan *nickel matte* dari Grup MBMA.

Ketika Perseroan terus meningkatkan produksi dan memaksimalkan nilai asetnya, kami memperkirakan pendapatan akan meningkat dalam beberapa tahun ke depan. Ketika kita menjadi pemimpin global, hal ini akan didukung oleh manajemen operasional yang disiplin dan hati-hati sesuai dengan tata kelola yang baik dan prinsip-prinsip ESG.

Business Prospects

Overall, we believe that Merdeka is well-positioned for growth. We believe the gold, copper, and nickel price outlook remains promising in the long-term. Additionally, copper and nickel demand are expected to increase over time due to their use in renewable technologies. Meanwhile, gold has historically served as a reliable hedge to other assets and a safe haven, reliably holding its value over time.

We believe the Government's continued commitment to the minerals downstream and clean energy transition will provide opportunities for the Merdeka Group. Therefore, the Company, through its ownership in MBMA, is well-positioned to participate.

Merdeka's profitability, therefore, has good potential for growth, underpinned by sustained gold margins and normalized NPI production cost. In 2024, operational profit is expected to increase as mining and haulage activities continue to ramp up at the SCM mine, resulting in a contribution from higher saprolite and higher limonite ore sales, as well as rising NPI and nickel matte production from MBMA Group.

As the Company continues ramping production and unlocking value from its assets, we anticipate revenue will accelerate over the next few years. As we become a global leader, this will be supported by disciplined and prudent operational management in compliance with good governance and ESG principles.

Kata Penutup

Pencapaian Merdeka pada 2023 tidak lepas dari kerja keras dan dedikasi karyawan kami, serta dukungan pelanggan, mitra, pemerintah, pemegang saham, dan komunitas lokal tempat kami beroperasi. Kami sangat mengapresiasi kepercayaan mereka terhadap Perseroan, yang sangat penting dalam memungkinkan Perusahaan untuk terus maju. Kami juga berterima kasih kepada Dewan Komisaris atas nasihat dan bimbingannya yang tiada henti.

Bersama-sama, kami percaya bahwa Merdeka telah memperkuat basis operasional dan jalur pipanya untuk pertumbuhan di masa depan. Kami akan terus mengejar visi kami untuk bertransformasi menjadi perusahaan pertambangan dan logam kelas dunia, berpartisipasi dalam peluang transisi energi yang berkembang pesat melalui keunggulan operasional dan mempertimbangkan dampak lingkungan dan sosial.

Sebagai perusahaan mineral dan pertambangan terkemuka yang berbasis di Indonesia, kami bertujuan untuk memberikan nilai berkelanjutan kepada seluruh pemangku kepentingan.

Closing Remarks

Merdeka's achievements in 2023 were made possible by the hard work and dedication of our employees, as well as the support of our customers, partners, the government, shareholders, and the local communities where we operate. We deeply appreciate their trust in the Company, which has been pivotal in enabling the Company to continue advancing. We further thank the Board of Commissioners for their continuous advice and guidance.

Together, we believe that Merdeka has measurably strengthened its operational base and pipeline for future growth. We will continue to pursue our vision of transforming into a world-class mining and metals company, participating in the fast-growing energy transition opportunities through operational excellence and consideration of environmental and social impacts.

As an Indonesian-based leading minerals and mining company, we aim to deliver sustainable value to all stakeholders.

Atas nama Direksi,

On behalf of the Board of Directors,



Albert Saputro

Presiden Direktur
President Director

Profil Perusahaan

Company Profile



Pertumbuhan transformatif menjadikan Merdeka sebagai grup multi-aset yang terdiversifikasi dengan peluang pengembangan dan pertumbuhan jangka panjang yang menarik di skala global.

Transformative growth has positioned Merdeka as a diversified multi-asset group with exciting long-term development and growth opportunities on a global scale.





Data Perseroan

Corporate Data

Nama Perusahaan
Company Name

PT Merdeka Copper Gold Tbk

Kode Saham
Ticker Code

MDKA

Tanggal Berdiri
Date of Establishment

5 September 2012

Kegiatan Usaha
Line of Business

Induk Usaha pertambangan emas, perak, tembaga, nikel, dan mineral ikutan lainnya, industri dan kegiatan usaha terkait lainnya melalui perusahaan anak Perseroan

Holding Company of mining of gold, silver, copper, nickel and other associated minerals, industries and other related business activities through subsidiaries of the Company

Tanggal Pencatatan Saham
Date of Listing Share

19 Juni | 19 June 2015

Alamat Kantor Pusat
Head Office Address

Treasury Tower, 67th-68th Floor,
District 8 SCBD Lot. 28
Jl. Jenderal Sudirman Kav. 52-53
Senayan, Kebayoran Baru,
South Jakarta 12190, DKI Jakarta
Indonesia

Telepon | Phone
+62 21 3952 5580

Faksimile | Facsimile
+62 21 3952 5589

Situs Web
Website
www.merde kacoppergold.com

Sekretaris Perusahaan
Corporate Secretary

Adi Adriansyah Sjoekri
+62 21 3952 5580
corporate.secretary@merde kacoppergold.com

Hubungan Investor
Investor Relations
investor.relations@merde kacoppergold.com

Lokasi Operasional
Operational Location

- **Desa Sumberagung, Kec. Pesanggaran, Kab. Banyuwangi, Provinsi Jawa Timur (Tambang Emas Tujuh Bukit dan Proyek Tembaga Tujuh Bukit)**
Sumberagung Village, Pesanggaran Sub-District, Banyuwangi District, East Java Province (Tujuh Bukit Gold Mine and Tujuh Bukit Copper Project)
- **Desa Lurang, Pulau Wetar, Kec. Wetar, Kab. Maluku Barat Daya, Provinsi Maluku (Tambang Tembaga Wetar)**
Lurang Village, Wetar Island, Wetar Sub-District, Southwest Maluku District, Maluku Province (Wetar Copper Mine)
- **Desa Hulawa, Kec. Buntulia, Kab. Pohuwato, Provinsi Gorontalo (Proyek Emas Pani)**
Hulawa Village, Buntulia Sub-District, Pohuwato District, Gorontalo Province (Pani Gold Project)
- **Desa Lalomerui, Kec. Rota, Kab. Konawe, Provinsi Sulawesi Tenggara (MBMA: SCM tambang Nikel, IKIP)**
Lalomerui Village, Rota Sub-District, Konawe District, Southeast Sulawesi Province (MBMA: SCM Nickel Mine, IKIP)

Lokasi Fasilitas Pengolahan
Processing Facility Location

- **Pulau Wetar, Kec. Wetar, Kab. Maluku Barat Daya, Provinsi Maluku (Tambang Tembaga Wetar)**
Wetar Island, Wetar Sub-District, Southwest Maluku District, Maluku Province (Wetar Copper Mine)
- **Kawasan Indonesia Morowali Industrial Park (IMIP) di Morowali, Sulawesi Tengah (MBMA: Proyek AIM, RKEF Smelters, Konverter Nikel Matte, HPAL GEM)**
Indonesia Morowali Industrial Park (IMIP) in Morowali, Central Sulawesi (MBMA: AIM Project, RKEF Smelters, Nickel Matte Converter, HPAL GEM)

Jumlah Saham Beredar
Total Outstanding Shares

24.110.850.771 saham
24,110,850,771 shares

Modal Dasar
Authorized Capital

70.000.000.000 saham
70,000,000,000 shares

Modal Ditempatkan dan Disetor Penuh
Issued Capital and Fully Paid-Up Capital

24.110.850.771 saham
24,110,850,771 shares

Kode Saham di BEI
Ticker Code on the IDX

MDKA



Jumlah Karyawan
Total Employees

per 31 Desember 2023
as of 31 December 2023

10,970
karyawan
employees

Kepemilikan Saham
Share Ownership

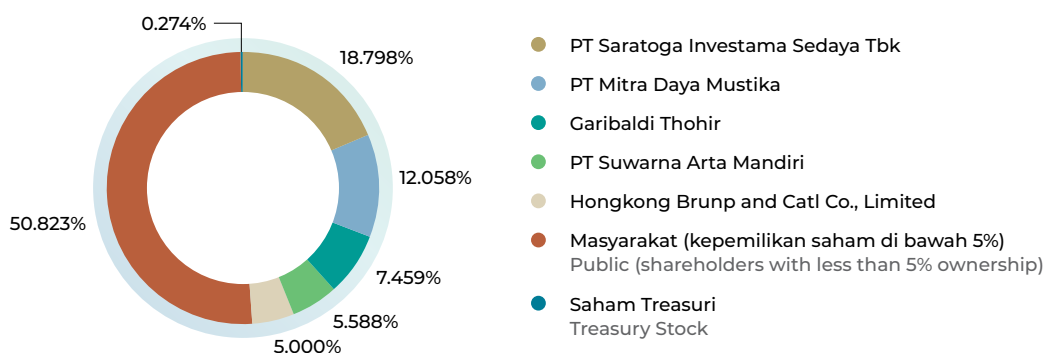

Dasar Hukum Pendirian Usaha dan Anggaran Dasar
Legal Basis of Establishment and Articles of Association

1. Akta Pendirian PT Merdeka Serasi Jaya No. 02 tanggal 5 September 2012 dibuat di hadapan Ivan Gelium Lantu, S.H., M.Kn., Notaris di Depok, yang disahkan oleh Menkumham, berdasarkan Surat Keputusan No. AHU-48205.AH.01.01.Tahun 2012 tanggal 11 September 2012 serta telah diumumkan dalam Berita Negara Republik Indonesia No. 47 tanggal 11 Juni 2013, Tambahan Berita Negara No. 73263 ("Akta Pendirian").
2. Perubahan Anggaran Dasar Perseroan terakhir adalah sebagaimana tercantum dalam Akta Pernyataan Keputusan Rapat Perubahan Anggaran Dasar No. 59 tanggal 12 April 2023 yang dibuat di hadapan Jose Dima Satria, S.H., M.Kn., Notaris di Kota Administrasi Jakarta Selatan yang telah memperoleh persetujuan dari Menkumham melalui Keputusan No. AHU-0023036.AH.01.02.TAHUN 2023 tanggal 17 April 2023 dan diberitahukan kepada Menkumham berdasarkan Penerimaan Pemberitahuan Perubahan Data Perseroan No. AHU-AH.01.09-0111358 tertanggal 17 April 2023 sehubungan dengan perubahan Pasal 3 Anggaran Dasar Perseroan mengenai maksud dan tujuan serta kegiatan usaha Perseroan ("Akta No. 59/2023").
1. Deed of Establishment of PT Merdeka Serasi Jaya No. 02 dated 5 September 2012 made before Ivan Gelium Lantu, S.H., M.Kn., Notary in Depok, ratified by the MOLHR, based on its Decree No. AHU-48205.AH.01.01.Tahun 2012 dated 11 September 2012 and has been announced in State Gazette No. 47 dated 11 June 2013, Supplement to State Gazette No. 73263 ("Deed of Establishment").
2. The latest amendment to the Articles of Association of the Company is as stated in the Deed of Statement of Meeting Resolution on the Amendment to the Articles of Association No. 59 dated 12 April 2023, made before Jose Dima Satria, S.H., M.Kn., Notary in Administrative City of South Jakarta, which has obtained approval from the MOLHR based on its Decree No. AHU-0023036.AH.01.02.TAHUN 2023 dated 17 April 2023 and has been notified to the MOLHR based on the Receipt of Notification on the Change of the Company's Data No. AHU-AH.01.09-0111358 dated 17 April 2023, in connection with the amendment to Article 3 of the Company's Articles of Association regarding the purposes and objectives as well as the business activities of the Company ("Deed No. 59/2023").



Profil Singkat

Brief Profile

Didirikan pada tanggal 5 September 2012, sebagai PT Merdeka Serasi Jaya, perusahaan kami memulai perjalanannya sebagai entitas induk bagi perusahaan-perusahaan yang terlibat dalam produksi bahan-bahan penting yang penting bagi kemajuan manusia, termasuk logam dan mineral, melalui anak perusahaannya. Setelah dua tahun, kami melakukan perubahan nama menjadi PT Merdeka Copper Gold pada tanggal 22 Desember 2014.

Sejak pencatatan saham perdana kami pada 19 Juni 2015, kami telah mengalami transformasi yang luar biasa. Dari sebuah entitas sederhana yang berfokus pada satu proyek emas jangka menengah yang belum dikembangkan, kami telah berkembang menjadi grup multi-aset yang terdiversifikasi dan penuh dengan prospek pengembangan dan pertumbuhan jangka panjang yang menjanjikan.

Sebagai perusahaan induk pertambangan logam dan mineral terkemuka di Indonesia, grup kami aktif terlibat dalam berbagai kegiatan bisnis, termasuk eksplorasi, penggalian, dan produksi emas, perak, tembaga, dan nikel. Selain itu, kami berpartisipasi dalam perdagangan industri dan grosir logam dan bijih logam serta menyediakan jasa mineral dan konstruksi pertambangan lainnya melalui anak perusahaan kami yang beroperasi di tiga pulau di Republik Indonesia.

Didorong oleh visi kami yang teguh untuk menjadi pemimpin global dalam industri pertambangan dan logam di Indonesia, kami telah menetapkan standar yang tinggi dengan menetapkan standar tertinggi dalam kinerja lingkungan, sosial, dan tata kelola perusahaan. Kami sangat yakin bahwa kesuksesan yang berkelanjutan memerlukan integrasi prinsip-prinsip keberlanjutan di setiap aspek operasi bisnis kami.

Komitmen kami terhadap keberlanjutan tertanam kuat dalam etos kami. Hal ini menggarisbawahi dedikasi kami terhadap pengelolaan lingkungan yang bertanggung jawab, mendorong dampak sosial yang positif, dan menjunjung tinggi standar etika tertinggi dalam praktik tata kelola perusahaan. Pendekatan holistik ini tidak hanya memungkinkan kami menciptakan nilai abadi bagi para pemangku kepentingan, namun juga berkontribusi terhadap kesejahteraan masyarakat di tempat kami beroperasi.

Established on 5 September 2012 as PT Merdeka Serasi Jaya, our company began its journey as a holding entity for firms involved in the production of essential materials vital for human progress, including metals and minerals, through its subsidiaries. After two years, we rebranded ourselves as PT Merdeka Copper Gold on 22 December 2014.

Since our public listing on 19 June 2015, we have undergone a remarkable transformation. From a modest entity focused on a single undeveloped medium-term gold project, we have evolved into a diversified multi-asset group brimming with promising long-term development and growth prospects.

As a prominent Indonesian metal and mineral mining holding company, our group is actively engaged in various business activities, including the exploration, excavation, and production of gold, silver, copper, and nickel. Moreover, we participate in industrial and wholesale trading of metal and metal ores and provide other minerals and mining construction services through our operating subsidiaries across three islands in the Republic of Indonesia.

Driven by our steadfast vision of becoming a global leader in Indonesia's mining and metals industry, we have set the bar high by establishing the highest environmental, social, and corporate governance performance standards. We firmly believe that sustained success necessitates the seamless integration of sustainability principles across every facet of our business operations.

Our commitment to sustainability is deeply ingrained in our ethos. It underscores our dedication to responsible environmental stewardship, fostering positive social impact, and upholding the highest ethical standards in corporate governance practices. This holistic approach not only enables us to create enduring value for our stakeholders but also contributes to the well-being of the communities in which we operate.

Transformasi untuk Pertumbuhan Transformative for Growth

2015

Perusahaan pertambangan dengan aset tunggal

Mining company with a single asset

**Emas
Gold**

Transformasi & Diversifikasi
Transformation & Diversification

2023

- **Perusahaan pertambangan yang memiliki multi-aset terdiversifikasi**
Mining company with diversified multi-assets
- **Kinerja ESG berstandar global**
World-class ESG performance

Aset yang saat ini dalam tahap produksi
Assets currently in production

Pengembangan aset untuk masa depan
Strong future pipeline development

**Emas
Gold**

Tambang Emas Tujuh Bukit
Tujuh Bukit Gold Mine

Proyek Emas Pani
Pani Gold Project

**Tembaga
Copper**

Tambang Tembaga Wetar
Wetar Copper Mine

Proyek Tembaga Tujuh Bukit
Tujuh Bukit Copper Project

**Nikel & AIM
Nickel & AIM**

Grup MBMA
MBMA Group

Tambang nikel dan fasilitas pengolahan nikel, Proyek AIM, dan lainnya

Nickel mine and nickel processing facilities, AIM Project, and others





Melalui anak-anak usahanya, saat ini Perseroan mengelola 5 aset tambang utama yang dilansir menyimpan cadangan dan sumber daya dekat permukaan dan porfiri yang substansial, serta sudah terbukti dan diperkirakan menjadi salah satu yang terbesar di dunia selama beberapa tahun terakhir, antara lain:

Through its subsidiaries, the Company currently manages 5 main mining assets known to harbor substantial near-surface and porphyry reserves and resources, and are proven to be among the largest in the world in recent years, including:

- **Tambang Emas Tujuh Bukit** | Tujuh Bukit Gold Mine
- **Proyek Tembaga Tujuh Bukit** | Tujuh Bukit Copper Project
- **Tambang Tembaga Wetar** | Wetar Copper Mine
- **Proyek Emas Pani** | Pani Gold Project
- **Grup MBMA** | MBMA Group

Portofolio kami mencakup proyek-proyek pertambangan emas ternama (Tambang Emas Tujuh Bukit dan Proyek Emas Pani) dan tembaga (Tambang Tembaga Wetar dan Proyek Tembaga Tujuh Bukit), yang menempatkan kami sebagai pemimpin di sektor-sektor ini. Selain itu, kami secara aktif terlibat dalam proyek nikel melalui anak perusahaan kami, Grup MBMA, untuk mendukung transisi global menuju energi bersih.

Grup MBMA adalah perusahaan yang terintegrasi secara vertikal dan memberikan kontribusi signifikan terhadap rantai nilai bahan baku baterai EV. Dengan kepemilikan Tambang SCM, salah satu sumber daya nikel terbesar di dunia, dan pengoperasian pabrik pengolahan (smelter RKEF, konverter *nickel matte* dan ke depannya HPAL), Grup MBMA memainkan peran penting dalam membentuk masa depan bahan nikel dan baterai. Selain itu, kemitraan strategis kami dengan beberapa *partner*, seperti Tsingshan dan GEM di kawasan industri IKIP menegaskan komitmen kami terhadap inovasi di bidang ini.

Melalui Proyek AIM, Grup MBMA bertujuan untuk mengolah sisa bijih mineral dari Tambang Tembaga Wetar yang terletak di Pulau Wetar, Maluku Barat Daya. Inisiatif ini memaksimalkan sumber daya mineral kami.

Pada akhir tahun 2023, operasi komersial kami meliputi BSI di Proyek Tujuh Bukit, BTR, dan BKP di Tambang Tembaga Wetar, dan berbagai entitas dalam Grup MBMA, seperti CSID, BSID, ZHN, HNMI, dan SCM. Selain itu, anak perusahaan seperti MMS, MIM, MMI, dan BAP juga mencapai kesuksesan komersial. Entitas-entitas ini terlibat dalam berbagai aktivitas yang mencakup pertambangan emas, perak, tembaga, nikel, jasa industri dan pertambangan, penyewaan, real estate, konsultasi bisnis, dan konsultasi manajemen, yang menunjukkan pendekatan bisnis kami yang terdiversifikasi.

Our portfolio features renowned mining projects in gold (Tujuh Bukit Gold Mine and Pani Gold Project) and copper (Wetar Copper Mine and Tujuh Bukit Copper Project), positioning us as leaders in these sectors. Moreover, we are actively involved in nickel projects through our subsidiary, MBMA Group, to support the global transition to clean energy.

MBMA Group is a vertically integrated company that contributes significantly to the EV battery value chain of raw materials. With ownership of SCM Mine, one of the world's largest nickel resources, and the operation of processing plants (RKEF smelters, nickel matte converter and in the future, HPAL), MBMA Group plays a pivotal role in shaping the future of nickel and battery materials. Additionally, our strategic partnership with several partners, such as Tsingshan and GEM in the IKIP industrial area underscores our commitment to innovation in this field.

Through the AIM Project, MBMA Group aims to process residual mineral ore from the Wetar Copper Mine, located in Southwest Maluku's Wetar Island. This initiative maximizes our mineral resources.

As of the end of 2023, our commercial operations include BSI in the Tujuh Bukit Project, BTR, and BKP in the Wetar Copper Mine, and various entities within the MBMA Group, such as CSID, BSID, ZHN, HNMI, and SCM. Additionally, subsidiaries like MMS, MIM, MMI, and BAP have also achieved commercial success. These entities are involved in a range of activities spanning gold, silver, copper, nickel mining, industrial and mining services, leasing, real estate, business consulting, and management consulting, showcasing our diversified business approach.



Visi, Misi, Budaya dan Nilai-Nilai Perusahaan

Vision, Mission, Corporate Culture and Values

Visi Vision

Menjadi pemimpin global industri pertambangan dan logam Indonesia.

The global leader in the Indonesian mining and metals industry.

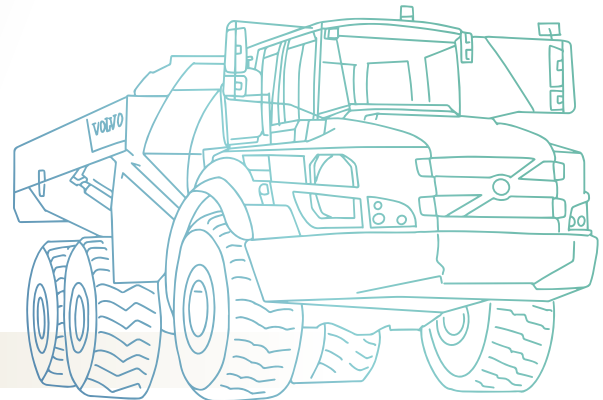

Misi Mission

- Menjadi mitra pilihan dalam pembangunan industri pertambangan dan logam Indonesia.
- Menjadi pemimpin keselamatan, pembangunan keberlanjutan dan dalam hal konservasi lingkungan, serta tanggung jawab sosial perusahaan.
- Menghasilkan nilai unggul dan manfaat-manfaat bagi investor melalui investasi yang terukur dan pengembangan proyek yang efektif.
- Menjadi pemimpin inovasi dan efisiensi.
- To be the development partner of choice in the Indonesian mining and metals industry.
- To be the leader in safety, sustainable development, environmental the conservation, and in term of corporate social responsibility.
- To generate superior value and investor returns through prudent investment and effective project development.
- To be the leader in innovation and efficiency.

GREATNESS

Pertumbuhan dapat diraih jika kita saling **menghormati**, bekerja secara **akuntabel** dan **kolaboratif** untuk menghasilkan **kinerja yang unggul** dan senantiasa mengutamakan **keselamatan kerja** dan **keberlanjutan**.

Growth can only be achieved if we **Respect** each other, work **Accountably** and **Collaboratively**, create performance **Excellence** and always prioritize **Safety** and **Sustainability**.

Budaya dan Nilai-Nilai Perusahaan Corporate Culture and Values



- Kami secara aktif mendorong pertumbuhan karyawan, organisasi, dan pemangku kepentingan.
We actively encourage growth for our employee, organization, and stakeholders.
- Kami tetap berpikiran terbuka dan terus mencari cara baru untuk berkembang.
We keep an open mind and constantly look for new ways to grow.



- Kami menghormati satu sama lain, pemangku kepentingan, dan lingkungan.
We respect each other, stakeholders and the environment.
- Kami mendengarkan kolega kami dan mempertimbangkan perspektif orang lain.
We listen to our colleagues and consider others' perspectives



- Kami bertanggung jawab atas pencapaian dan memenuhi komitmen.
We are responsible for achieving and fulfilling commitments.
- Kami proaktif dan berfokus pada solusi.
We are proactive and solution focused.



- Kami menciptakan lingkungan kerja yang inklusif dan menghargai kontribusi orang lain.
We create an inclusive work environment and value the contributions of others.
- Kami memahami hasil terbaik adalah hasil dari kerja sama tim.
We understand the best results are the result of teamwork.



- Kami berusaha untuk melakukan perbaikan berkelanjutan dan inovasi.
We strive for continuous improvement and innovation.
- Kami berusaha untuk mencapai lebih dari ekspektasi.
We strive to achieve more than what expected.



- Kami berkomitmen terhadap keselamatan seluruh karyawan dan pemangku kepentingan.
We are committed to the safety of all employees and stakeholders.
- Keselamatan dan manajemen risiko merupakan bagian integral dari seluruh yang kami lakukan.
Safety and risk management are an integral part of everything we do.



- Kami berusaha untuk bekerja dengan cara yang paling berkesinambungan.
We strive to work in the most sustainable way.
- Kami mengupayakan kesejahteraan jangka panjang bagi seluruh pemangku kepentingan.
We strive for long-term prosperity for all stakeholders.



Perjalanan Kami

Our Journey

2012

- Perseroan pertama kali didirikan dengan nama PT Merdeka Serasi Jaya.
- BSI memperoleh IUP untuk kegiatan operasi dan produksinya.
- The Company was first established under the name of PT Merdeka Serasi Jaya.
- BSI obtained IUP for its operation and production.

2014

- PT Merdeka Serasi Jaya berganti nama menjadi PT Merdeka Copper Gold.
- BSI memulai konstruksi Tambang Emas Tujuh Bukit di Banyuwangi, Jawa Timur.
- PT Merdeka Serasi Jaya changed its name to PT Merdeka Copper Gold.
- BSI commenced construction of the Tujuh Bukit Gold Mine in Banyuwangi, East Java.

2015

Perseroan melakukan IPO dan mencatatkan sahamnya di BEI dengan kode saham "MDKA" serta mengubah namanya menjadi PT Merdeka Copper Gold Tbk.

The Company conducted IPO and listed its shares on the IDX under the ticker code "MDKA" and changed its name to PT Merdeka Copper Gold Tbk.

2016

- Kegiatan konstruksi di Tambang Emas Tujuh Bukit mulai dilakukan, dan di tahun yang sama, aktivitas penambangan bijih mineral di lokasi Tambang Emas Tujuh Bukit resmi dimulai.
- BSI mendapatkan kredit sindikasi bank sejumlah AS\$130 juta.
- Perseroan mendapatkan pembiayaan sejumlah AS\$25 juta untuk membiayai Tambang Emas Tujuh Bukit.
- Construction of Tujuh Bukit Gold Mine began, and in the same year, mineral ore mining activities at Tujuh Bukit Gold Mine officially commenced.
- BSI obtained a syndicated bank loan of US\$130 million.
- The Company obtained financing in the amount of US\$25 million to finance Tujuh Bukit Gold Mine.



2017

- Tambang Emas Tujuh Bukit menyelesaikan konstruksinya dan berhasil mencatatkan produksi emas perdananya.
- Perseroan melakukan studi kelayakan untuk memperluas Tambang Emas Tujuh Bukit, serta kegiatan studi konsep Proyek Tembaga Tujuh Bukit selesai dilakukan.
- Perseroan mendirikan MMS, anak Perusahaan yang bergerak di kegiatan usaha jasa pertambangan.
- Tujuh Bukit Gold Mine completed its construction and marked its first gold production.
- The Company conducted a feasibility study to expand its Tujuh Bukit Gold Mine, and completed the concept study of Tujuh Bukit Copper Project.
- The Company established MMS, a subsidiary engaging in the mining services business activity.

2018

- Perseroan mengakuisisi 67,9% kepemilikan saham atas Tambang Tembaga Wetar, yang dikembangkan oleh BKP dan BTR.
- Perseroan mengakuisisi 66,7% kepemilikan saham di PBJ, suatu perusahaan induk dari perusahaan anak yang memegang IUP atas Proyek Emas Pani.
- Perseroan melakukan PUT I dengan menerbitkan HMETD senilai Rp1,3 triliun dan BSI memperoleh fasilitas pinjaman sejumlah AS\$200 juta dari pihak ketiga.
- Dimulainya tahap eksplorasi Proyek Tembaga Tujuh Bukit, tambang tembaga bawah tanah di Banyuwangi, Jawa Timur. Selain itu, Proyek Ekspansi Oksida pada Proyek Emas Tujuh Bukit mulai dilakukan untuk menggandakan kapasitas pengolahan/pencucian bijih dapat meningkat dari semula 4 juta ton menjadi 8 juta ton per tahun.



- The Company acquired a 67.9% shareholding in Wetar Copper Mine, developed by BKP and BTR.
- The Company acquired a 66.7% shareholding in PBJ, a holding company of a subsidiary which holds IUP of Pani Gold Project.
- The Company conducted a LPO I by issuing HMETD amounting to Rp1.3 trillion and BSI obtained a loan facility amounting to US\$200 million from third parties.
- Commencement of the exploration phase for the Tujuh Bukit Copper Project, an underground copper mine located in Banyuwangi, East Java. Additionally, the Oxide Expansion Project for the Tujuh Bukit Gold Project has begun, aiming to double the ore processing/leaching capacity from 4 million tonnes to 8 million tonnes annually.



2019

- Modal yang ditempatkan Perseroan mengalami peningkatan melalui penerbitan 215 juta saham baru dengan harga pelaksanaan sebesar Rp3.980 per saham melalui PMTHMETD.
- Perseroan melakukan aksi korporasi saham berupa pemecahan satu saham menjadi lima saham, sehingga jumlah saham dalam portepel Perseroan meningkat secara material.
- Perseroan mendapatkan Fasilitas Pinjaman Berjangka sejumlah AS\$100 juta.
- The Company's paid-up capital was increased through the issuance of 215 million new shares having the exercise price at Rp3,980 per share through PMTHMETD.
- The Company conducted a shares corporate action namely, a one-to-five stock split, thus the Company's treasury stock increased materially.
- The Company obtained a Term Loan Facility amounting to US\$100 million.

2020

- Perseroan menerbitkan Obligasi Rupiah pertama pada 30 Juli 2020 dengan nilai Rp1,4 triliun.
- Perseroan menandatangani Nota Kesepahaman dengan Grup Tsingshan untuk mengembangkan Proyek AIM di Wetar dan Morowali.
- Perseroan meningkatkan kepemilikan sahamnya di BKP dengan total kepemilikan saham langsung sebesar 30%.
- Perseroan mendapatkan tambahan pendanaan dengan jumlah total AS\$25 juta dari beberapa lembaga keuangan.
- The Company issued its first Rupiah Bond on 30 July 2020 for a total amount of Rp1.4 trillion.
- The Company executed a Memorandum of Understanding with Tsingshan Group for AIM Project in Wetar and Morowali.
- The Company increased its shares ownership in BKP with the total direct shares ownership of 30%.
- The Company secured an additional financing in the total amount of US\$25 million from several financial institutions.

2021

- Perseroan berhasil menandatangani Perjanjian Usaha Patungan untuk Proyek AIM yang dibuat antara Perseroan, BPI (salah satu entitas anak Perseroan), Wealthy Source Holding Ltd. ("Wealthy") dan Grup Tsingshan untuk Proyek AIM di Morowali.
- Perseroan melakukan PMTHMETD, sehingga Perseroan berhasil mengumpulkan dana sebesar Rp2,4 triliun.
- Perseroan berhasil menerbitkan Penawaran Umum Berkelanjutan Obligasi Berkelanjutan II Tahap I dan Tahap II dengan jumlah total sebesar Rp3 triliun.
- Perseroan meningkatkan kepemilikannya di BTR menjadi 99,99% dengan membeli saham yang sebelumnya milik Posco International Corporation.
- BSI memperoleh tambahan pendanaan dari pihak ketiga dengan jumlah total sebesar AS\$50 juta.
- The Company successfully entered into a Joint Venture Agreement for AIM Project, which was made by and between the Company, BPI (one of the Company's subsidiaries), Wealthy Source Holding Ltd. ("Wealthy") and Tsingshan Group for the AIM Project in Morowali.
- The Company carried out an PMTHMETD, which enabled it to successfully secure Rp2.4 trillion in funding.
- The Company successfully issued Public Offering Shelf Bonds II Phase I and Phase II with the total amount of Rp3 trillion.
- The Company increased its shares ownership in BTR to become 99.99% by way of purchasing shares previously owned by Posco International Corporation.
- BSI obtained further financing from third parties with the total amount of US\$50 million.

2022

- BSI berhasil memperoleh tiga fasilitas pembayaran emas di muka masing-masing senilai AS\$27,7 juta, AS\$19,5 juta, dan AS\$100 juta
 - Perseroan menandatangani Perjanjian Fasilitas Bergulir Mata Uang Tunggal sebesar AS\$100 juta dengan (i) PT Bank UOB Indonesia, The Korea Development Bank, Singapore Branch dan PT Bank Mizuho Indonesia, sebagai penerima mandat pengatur utama dan pemberi peminjam awal; (ii) United Overseas Bank Limited, sebagai Agen; dan (iii) PT Bank UOB Indonesia, sebagai Agen Jaminan.
 - MSCI menaikkan peringkat ESG Perseroan menjadi BBB, peringkat tertinggi ESG MSCI untuk perusahaan Logam dan Pertambangan Indonesia; menempatkan Perseroan dalam 30% peringkat teratas perusahaan pertambangan global di dunia yang dinilai MSCI.
 - Perseroan meningkatkan modal dengan HMETD II dan berhasil memperoleh dana sebesar Rp3,4 triliun.
 - Seratus persen tenaga listrik Tambang Emas Tujuh Bukit mulai menggunakan energi terbarukan PLN.
 - Perseroan mengakuisisi 16,65% saham PBJ yang dimiliki oleh Lion Selected Asia Limited, sehingga kepemilikan Perseroan pada PBJ meningkat menjadi 83,35%.
 - Perseroan menyelesaikan akuisisi GSM melalui ABI dengan total kepemilikan sebesar 50,1%. Pada tahun yang sama, ABI dan PBJ menandatangani Akta Penggabungan dengan nilai transaksi sebesar Rp2,3 triliun.
 - Perseroan melalui MEN berhasil menyelesaikan serangkaian transaksi akuisisi proyek nikel (MBMA) dengan total kepemilikan akhir sebesar 55,67%.
 - Perseroan menjadi anggota UN Global Compact.
 - MTI, Proyek AIM, berhasil mendapatkan pendanaan dengan nilai total sebesar AS\$260 juta dan Rp430 miliar dari beberapa lembaga keuangan.
-
- BSI successfully secured three gold prepayment facilities, with amounts of US\$27.7 million, US\$19.5 million, and US\$100 million respectively.
 - The Company entered into a Single Currency Revolving Credit Facility Agreement in the amount of US\$100 million with (i) PT Bank UOB Indonesia, The Korea Development Bank, Singapore Branch and PT Bank Mizuho Indonesia, as mandated lead arrangers and original lenders; (ii) United Overseas Bank Limited, as Agent; and (iii) PT Bank UOB Indonesia, as Security Agent.
 - MSCI upgraded the Company's ESG rating to BBB, MSCI's highest ESG rating for an Indonesian Mining and Metals company; placed the Company in the top 30% of mining companies in the world rated by MSCI.
 - The Company increased its capital through HMETD II and succeeded in obtaining funds amounting to Rp3.4 trillion.
 - One hundred percent of the Tujuh Bukit Gold Mine's electricity began to use PLN's renewable energy.
 - The Company acquired 16.65% of PBJ's shares owned by Lion Selected Asia Limited following which the Company's ownership in PBJ was increased to become 83.35%.
 - The Company completed the acquisition of GSM through ABI with the total ownership of 50.1%. In the same year, ABI and PBJ entered into a Deed of Merger with the transaction value of Rp2.3 trillion.
 - The Company through MEN successfully completed several project nickel (MBMA) acquisition transactions with the total final ownership of 55.67%.
 - The Company became a member of the UN Global Compact.
 - The MTI, AIM Project, successfully secured funding in the amount of US\$260 million and Rp430 billion, from several financial institutions.



2022

- MBMA berhasil mendapatkan pendanaan hingga AS\$300 juta dari beberapa lembaga keuangan.
- BSI kembali berhasil mendapatkan pendanaan dengan jumlah total sebesar AS\$60 juta.
- Sepanjang tahun 2022, Perseroan berhasil melakukan Penawaran Umum Obligasi Berkelanjutan III (Tahap I-III) dan Penawaran Umum Obligasi Berkelanjutan IV Tahap I dengan jumlah total sebesar Rp12 triliun.
- MBMA successfully secured funding in the amount of up to US\$300 million from several financial institutions.
- BSI once again successfully secured funding in the total amount of US\$60 million.
- Throughout 2022, the Company successfully conducted the Public Offering of Shelf Bonds III (Phase I-III) and Public Offering of Shelf Bonds IV Phase I with the total amount of Rp12 trillion.

2023

- MBMA telah menyelesaikan IPO dan mencatatkan sahamnya di BEI dengan kode saham “MBMA” dan mengubah namanya menjadi PT Merdeka Battery Materials Tbk.
- Produksi Tambang Emas Tujuh Bukit berhasil mencapai lebih dari 1 juta ons emas sejak 2017.
- Pada Oktober 2023, peringkat ESG MSCI Perseroan meningkat dari BBB menjadi A.
- MBMA melakukan 2 kali akuisisi dengan pengambilan bagian saham dan/atau pembelian saham di HNMI (Konverter *Nickel Matte*) dan PT ESG (HPAL GEM).
- Sepanjang tahun 2023, Perseroan berhasil melakukan Penawaran Umum Obligasi Berkelanjutan IV (Tahap II-IV) dengan jumlah total sebesar Rp7,2 triliun.
- MBMA completed its IPO and listed its shares on the IDX under the ticker code “MBMA” and changed its name to PT Merdeka Battery Materials Tbk.
- The production of Tujuh Bukit Gold Mine successfully reached over 1 million oz of gold since 2017.
- In October 2023, the Company’s ESG MSCI rating was upgraded from BBB to A.
- MBMA conducted 2 acquisitions through subscription and/or purchase of shares in HNMI (Nickel Matte Converter) and PT ESG (HPAL GEM).
- Throughout 2023, the Company successfully conducted the Public Offering of Shelf Bonds IV (Phase II-IV) with the total amount of Rp7.2 trillion.

Kegiatan Usaha

Business Activities

Kegiatan Usaha Berdasarkan Anggaran Dasar Terakhir

Berdasarkan Pasal 3 Anggaran Dasar Perseroan, maksud dan tujuan Perseroan adalah berusaha dalam aktivitas perusahaan *holding* dan konsultasi manajemen lainnya. Untuk mencapai maksud dan tujuan tersebut di atas, Perseroan dapat melaksanakan kegiatan usaha utama sebagai berikut: (i) aktivitas perusahaan *holding*, termasuk kepemilikan dan/atau penguasaan grup anak perusahaannya; dan (ii) aktivitas konsultasi manajemen lainnya dimana kegiatan utamanya (sebagaimana relevan) adalah memberikan bantuan nasihat, bimbingan dan operasional usaha dan permasalahan organisasi dan manajemen lainnya, seperti perencanaan strategi dan organisasi, keputusan berkaitan dengan keuangan, tujuan dan kebijakan pemasaran, perencanaan, praktik dan kebijakan SDM, perencanaan penjadwalan dan pengontrolan produksi.

Kegiatan Penunjang

Untuk mencapai maksud dan tujuan serta menunjang kegiatan usaha utama tersebut di atas, Perseroan dapat melakukan kegiatan usaha penunjang sebagai berikut:

- (i) jasa yang diberikan sebagai penasihat (*counsellors*) dan perunding (*negotiators*) dalam merancang merger dan akuisisi perusahaan; dan
- (ii) menyediakan jasa mencakup bantuan nasihat, bimbingan dan operasional usaha dan permasalahan organisasi dan manajemen lainnya, seperti perencanaan strategi dan organisasi; keputusan berkaitan dengan keuangan; tujuan dan kebijakan pemasaran; perencanaan, praktik dan kebijakan SDM; perencanaan penjadwalan dan pengontrolan produksi. Penyediaan jasa usaha ini dapat mencakup bantuan keuangan, nasihat, bimbingan dan operasional berbagai fungsi manajemen, konsultasi manajemen olah agronomis dan agrikultural ekonomis pada bidang pertanian dan sejenisnya, rancangan dari metode dan prosedur akuntansi, program akuntansi biaya, prosedur pengawasan anggaran belanja, pemberian pendanaan, nasihat dan bantuan untuk usaha dan pelayanan masyarakat dalam perencanaan, pengorganisasian, efisiensi dan pengawasan, informasi manajemen dan lain-lain, termasuk namun tidak terbatas pada jasa pelayanan studi investasi infrastruktur.

Business Activities Based on Latest Articles of Association

According to Article 3 of the Company's Articles of Association, the purpose and objectives of the Company are to engage in holding company activities and other management consulting. To achieve the aforementioned purpose and objectives, the Company may undertake the following main business activities: (i) holding company activities, including ownership and/or control of its subsidiary group; and (ii) other management consulting activities, in which its main activities (as relevant) is to provide advice, guidance, and operational support for management and organizational issues, such as strategic and organizational planning, financial decision-making, marketing goals and policies, HR planning, practices and policies, production scheduling and control of production.

Supporting Activities

To achieve the purposes and objectives as well as supporting the main business activities mentioned above, the Company can carry out the following supporting activities:

- (i) services provided as counsellors and negotiators in planning company mergers and acquisitions; and
- (ii) providing services including advisory assistance, guidance and operational support on management and other organizational issues, such as strategic and organizational planning; financial decision-making; marketing goals and policies; planning, practices, and policies of HR; production schedule planning and control. The provision of these business services may include financial assistance, advice, guidance, and operation of various management functions, management consulting on agronomic and agricultural economic aspects in agriculture and similar activities, design of accounting methods and procedures, cost accounting programs, budget expenditure control procedures, funding provision, advice and assistance for business and community services in planning, organizing, efficiency and supervision, management information and others, including but not limited to infrastructure investment study services.



Kegiatan Usaha yang Dilakukan Pada 2023

Pada 2023, Perseroan terlibat dalam beragam aktivitas bisnis, termasuk menyelenggarakan operasional perusahaan dan konsultasi manajemen. Melalui anak perusahaannya, Perseroan ini terlibat dalam berbagai proyek di sektor pertambangan dan industri:

- **Tambang Emas Tujuh Bukit dan Proyek Tembaga Tujuh Bukit ("Proyek Tujuh Bukit")**
Terletak sekitar 60 km barat daya Kabupaten Banyuwangi, Proyek Tujuh Bukit merupakan tambang emas, perak, dan tembaga. Grup Merdeka memegang 99,89% kepemilikan dalam proyek ini melalui BSI.
- **Tambang Tembaga Wetar**
Terletak di pesisir utara Pulau Wetar, Tambang Tembaga Wetar berjarak kurang lebih 400 km timur laut Kupang, Nusa Tenggara Timur. Perseroan secara efektif memiliki 99,99% saham tambang tembaga ini.
- **Grup MBMA**
Grup MBMA fokus pada produksi nikel untuk mendukung program hilirisasi pemerintah, meningkatkan daya saing nasional dan struktur industri. Aset utama dalam Grup MBMA meliputi tambang nikel SCM, fasilitas *smelter* bijih nikel, fasilitas pemrosesan *nickel matte*, Proyek AIM, dan IKIP, semuanya berlokasi di Provinsi Sulawesi Tenggara. Per Desember 2023, Grup Merdeka menguasai 50,04% kepemilikan di Grup MBMA.
- **Proyek Emas Pani**
Proyek Emas Pani terletak di Desa Hulawa, Kecamatan Buntulia, Kabupaten Pohuwato, Provinsi Gorontalo, Sulawesi. Grup Merdeka memegang kepemilikan tambang emas ini melalui PBJ dengan porsi 70,05%. PBJ selaku pemegang saham secara langsung dan tidak langsung memegang saham PETS (pemegang IUP-OP) dan GSM (pemegang Kontrak Karya) di Proyek Emas Pani.

Business Activities Conducted in 2023

In 2023, the Company was involved in a diverse range of business activities, including holding company operations and management consulting. Through its subsidiaries, it engaged in various projects within the mining and industrial sectors:

- **Tujuh Bukit Gold Mine and Tujuh Bukit Copper Project ("Tujuh Bukit Project")**
Located approximately 60 km southwest of Banyuwangi Regency, the Tujuh Bukit Project is a gold, silver, and copper mine. Merdeka Group holds 99.89% ownership in this project through BSI.
- **Wetar Copper Mine**
Situated on the northern coast of Wetar Island, the Wetar Copper Mine is approximately 400 km northeast of Kupang, East Nusa Tenggara. The Company effectively owns 99.99% of this copper mine.
- **MBMA Group**
The MBMA Group focuses on nickel production to support the government's downstream program, enhancing national competitiveness and industrial structure. Key assets within the MBMA Group include the SCM nickel mine, nickel ore processing facilities, nickel matte processing facilities, AIM Project, and IKIP, all located in Southeast Sulawesi Province. As of December 2023, Merdeka Group held 50.04% ownership in the MBMA Group.
- **Pani Gold Project**
The Pani Gold Project is situated in Hulawa Village, Buntulia District, Pohuwato Regency, Gorontalo Province, Sulawesi. Merdeka Group holds ownership in this gold mine through PBJ, with a 70.05% share. PBJ, as the shareholder, holds shares directly and indirectly in PETS (IUP-OP holder) and GSM (the Contract of Work holder) in the Pani Gold Project.

Barang dan/atau jasa yang Dihasilkan

Pertambangan emas, perak, tembaga, nikel dan mineral ikutan lainnya, industri, penyewaan, real estat, konsultasi bisnis dan *broker* bisnis, jasa pertambangan, serta aktivitas perusahaan induk dan konsultasi manajemen lainnya melalui anak-anak perusahaan Perseroan.

Goods and/or Services Produced

Gold, silver, copper, nickel, and other associated minerals mining, industrial activities, leasing, real estate, business consulting and business brokerage, mining services, as well as holding company activities and other management consulting through the Company's subsidiaries.

Wilayah Operasi

Area of Operations



1
Pani Gold Project
Gorontalo

2
MBMA Group
a. Konawe, Sulawesi Tenggara | Konawe, Southeast Sulawesi
b. Morowali, Sulawesi Tengah | Morowali, Central Sulawesi

3
Tujuh Bukit Gold Mine
Banyuwangi, Jawa Timur | East Java

4
Tujuh Bukit Copper Project
Banyuwangi, Jawa Timur | East Java

5
Wetar Copper Mine
Pulau Wetar, Maluku Barat Daya | Wetar Island, Southwest Maluku



Struktur Grup per 31 Desember 2023 serta Informasi Mengenai Pemegang Saham Pengendali

Group Structure as of 31 December 2023 and Information About the Company's Controlling Shareholders

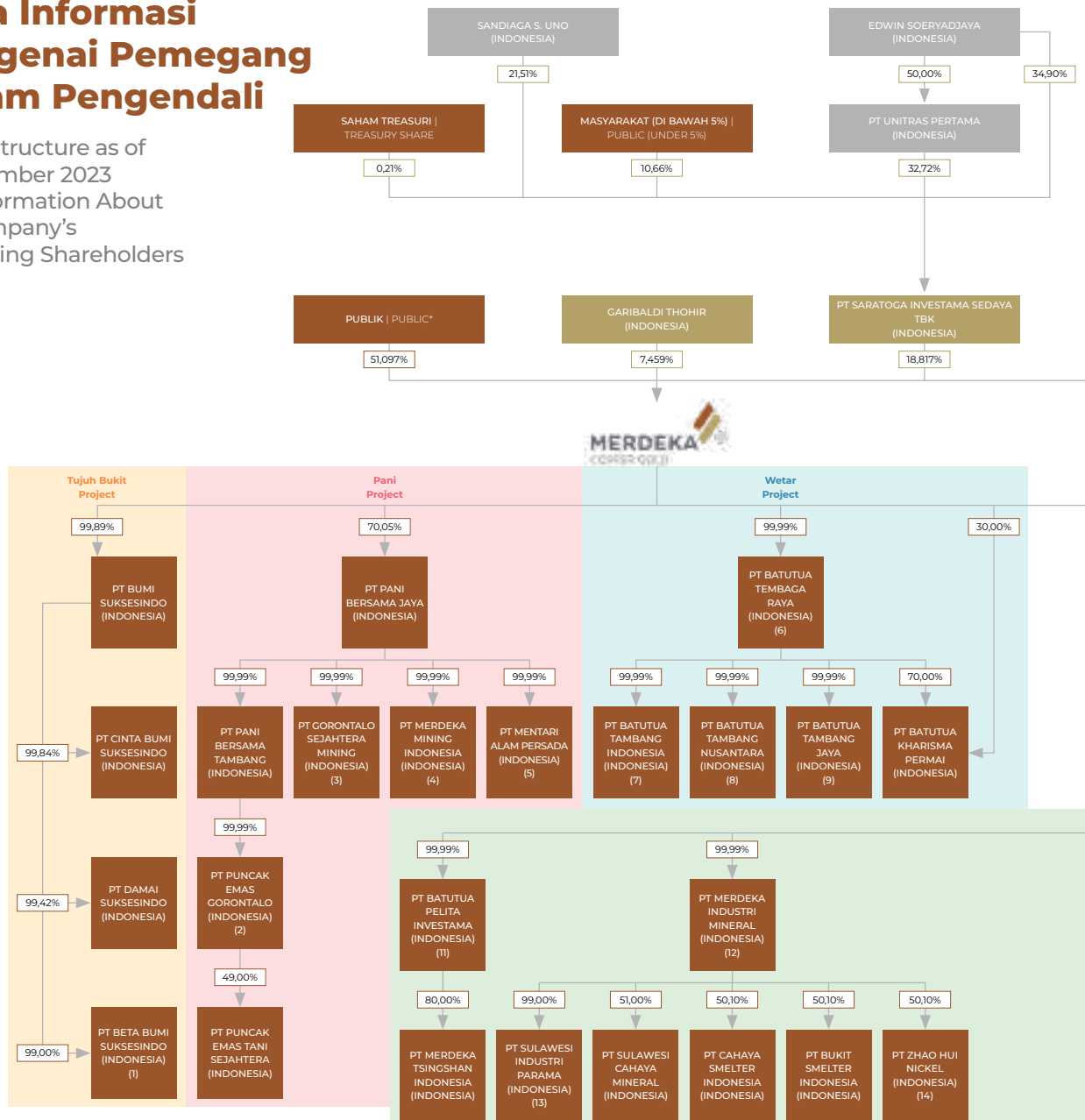

Catatan / Note:

* Persentase saham Pemerintah Daerah Kabupaten Banyuwangi sebesar 4.037% dan persentase saham treasury Perseroan sebesar 0.274% termasuk ke dalam komposisi persentase saham publik | The shares percentage of the Banyuwangi Regency Government is 4.037% and the shares percentage of treasury of the Company is 0.274% are included in the composition of the percentage of public shares

- Sisa sebesar 100% dari PT Beta Bumi Suksesindo dimiliki oleh PT Dama Suksesindo | The remaining of 100% from PT Beta Bumi Suksesindo is owned by PT Dama Suksesindo
- Sisa sebesar 0.01% dari PT Puncak Emas Corontalo dimiliki oleh PT Pani Bersama Jaya | The remaining of 0.01% from PT Puncak Emas Corontalo is owned by PT Pani Bersama Jaya
- Sisa sebesar 0.01% dari PT Corontalo Sejahtera Mining dimiliki oleh Perseroan | The remaining of 0.01% from PT Corontalo Sejahtera Mining is owned by the Company
- Sisa sebesar 0.01% dari PT Merdeka Mining Indonesia dimiliki oleh PT Merdeka Kapital Indonesia | The remaining of 0.01% from PT Merdeka Mining Indonesia is owned by PT Merdeka Kapital Indonesia
- Sisa sebesar 0.01% dari PT Mentari Alam Persada dimiliki oleh PT Merdeka Kapital Indonesia | The remaining of 0.01% from PT Mentari Alam Persada is owned by PT Merdeka Kapital Indonesia
- Sisa sebesar 0.01% dari PT Batutua Tembaga Raya dimiliki oleh PT Merdeka Kapital Indonesia | The remaining of 0.01% from PT Batutua Tembaga Raya is owned by PT Merdeka Kapital Indonesia
- Sisa sebesar 0.01% dari PT Batutua Tambang Indonesia dimiliki oleh Perseroan | The remaining of 0.01% from PT Batutua Tambang Indonesia is owned by the Company
- Sisa sebesar 0.01% dari PT Batutua Tambang Nusantara dimiliki oleh Perseroan | The remaining of 0.01% from PT Batutua Tambang Nusantara is owned by the Company
- Sisa sebesar 0.01% dari PT Batutua Tambang Jaya dimiliki oleh Perseroan | The remaining of 0.01% from PT Batutua Tambang Jaya is owned by the Company
- Sisa sebesar 0.01% dari PT Merdeka Energi Nusantara dimiliki oleh PT Batutua Abadi Jaya | The remaining of 0.01% from PT Merdeka Energi Nusantara is owned by PT Batutua Abadi Jaya
- Sisa sebesar 0.01% dari PT Batutua Pelita Investama dimiliki oleh PT Merdeka Energi Nusantara | The remaining of 0.01% from PT Batutua Pelita Investama is owned by PT Merdeka Energi Nusantara
- Sisa sebesar 0.01% dari PT Merdeka Industri Mineral dimiliki oleh PT Merdeka Energi Nusantara | The remaining of 0.01% from PT Merdeka Industri Mineral is owned by PT Merdeka Energi Nusantara
- Sisa sebesar 100% dari PT Sulawesi Industri Parama dimiliki oleh PT Merdeka Energi Industri | The remaining of 100% from PT Sulawesi Industri Parama is owned by PT Merdeka Energi Industri
- Sisa sebesar 49.90% dari PT Zhaohui Nickel dimiliki oleh Strengthen Holding Pte Ltd | The remaining of 49.90% from PT Zhaohui Nickel is owned by Strengthen Holding Pte Ltd
- Sisa sebesar 0.01% dari PT Sulawesi Makmur Indonesia dimiliki oleh Merdeka Industri Mineral | The remaining of 0.01% from PT Sulawesi Makmur Indonesia is owned by Merdeka Industri Mineral
- Sisa sebesar 0.01% dari PT Merdeka Energi Industri dimiliki oleh PT Merdeka Energi Industri | The remaining of 0.01% from PT Merdeka Energi Industri is owned by PT Merdeka Energi Industri
- Sisa sebesar 0.01% dari PT Anugerah Batu Putih dimiliki oleh PT Merdeka Industri Mineral | The remaining of 0.01% from PT Anugerah Batu Putih is owned by PT Merdeka Industri Mineral
- Sisa sebesar 0.01% dari PT Ciptawana Lestari Mandiri dimiliki oleh PT Merdeka Energi Industri | The remaining of 0.01% from PT Ciptawana Lestari Mandiri is owned by PT Merdeka Energi Industri
- Sisa sebesar 0.20% dari PT Indogreen Cahaya Surya dimiliki oleh PT Merdeka Industri Mineral | The remaining of 0.20% from PT Indogreen Cahaya Surya is owned by PT Merdeka Industri Mineral
- Sisa sebesar 0.01% dari PT Kapur Maxima Gemilang dimiliki oleh PT Merdeka Industri Mineral | The remaining of 0.01% from PT Kapur Maxima Gemilang is owned by PT Merdeka Industri Mineral

- Sisa sebesar 0.01% dari PT Lestari Nusa Jaya Semesta dimiliki oleh PT Merdeka Industri Mineral | The remaining of 0.01% from PT Lestari Nusa Jaya Semesta is owned by PT Merdeka Industri Mineral
- Sisa sebesar 0.01% dari PT Korawa Cahaya Indonesia dimiliki oleh PT Merdeka Industri Mineral | The remaining of 0.01% from PT Korawa Cahaya Indonesia is owned by PT Merdeka Industri Mineral
- Sisa sebesar 0.40% dari PT Cahaya Kapur Alfa dimiliki oleh PT Merdeka Industri Mineral | The remaining of 0.40% from PT Cahaya Kapur Alfa is owned by PT Merdeka Industri Mineral
- Sisa sebesar 0.80% dari PT Lestari Jaya Kekal dimiliki oleh PT Merdeka Industri Mineral | The remaining of 0.80% from PT Lestari Jaya Kekal is owned by PT Merdeka Industri Mineral
- Sisa sebesar 0.80% dari PT Sulawesi Anugerah Kekal dimiliki oleh PT Merdeka Industri Mineral | The remaining of 0.80% from PT Sulawesi Anugerah Kekal is owned by PT Merdeka Industri Mineral
- Sisa sebesar 0.40% dari PT Cahaya Sulawesi Kekal is owned by PT Merdeka Industri Mineral | The remaining of 0.40% from PT Cahaya Sulawesi Kekal is owned by PT Merdeka Industri Mineral
- Sisa sebesar 0.40% dari PT Indonesia Cahaya Kekal Sulawesi dimiliki oleh PT Merdeka Industri Mineral | The remaining of 0.40% from PT Indonesia Cahaya Kekal Sulawesi is owned by PT Merdeka Industri Mineral
- Sisa sebesar 0.20% dari PT Merdeka Mega Industri dimiliki oleh PT Merdeka Industri Mineral | The remaining of 0.20% from PT Merdeka Mega Industri is owned by PT Merdeka Industri Mineral
- Sisa sebesar 22.94% dari PT ESG New Energy Material dimiliki oleh GEM (Singapore) International Investment Pte Ltd, 20.98% dimiliki oleh New Horizon International Holding Limited, dan 108% dimiliki oleh GEM Hong Kong International Co, Limited | The remaining of 22.94% from PT ESG New Energy Material is owned by GEM (Singapore) International Investment Pte Ltd, 20.98% is owned by New Horizon International Holding Limited, and 108% is owned by GEM Hong Kong International Co, Limited
- Sisa sebesar 0.01% dari PT Merdeka Mining Service dimiliki oleh PT Mitra Daya Mustika | The remaining of 0.01% from PT Merdeka Mining Service is owned by PT Mitra Daya Mustika
- Sisa sebesar 0.50% dari PT Batutua Bumi Raya dimiliki oleh PT Merdeka Kapital Indonesia | The remaining of 0.50% from PT Batutua Bumi Raya is owned by PT Merdeka Kapital Indonesia
- Sisa sebesar 0.01% dari PT Batutua Abadi Jaya dimiliki oleh PT Mitra Daya Mustika | The remaining of 0.01% from PT Batutua Abadi Jaya is owned by PT Mitra Daya Mustika
- Sisa sebesar 0.01% dari PT Batutua Alam Persada dimiliki oleh PT Merdeka Kapital Indonesia | The remaining of 0.01% from PT Batutua Alam Persada is owned by PT Merdeka Kapital Indonesia
- Sisa sebesar 0.40% dari PT Batutua Lampung Elok dimiliki oleh Finders Resources Pty Ltd | The remaining of 0.40% from PT Batutua Lampung Elok is owned by Finders Resources Pty Ltd
- Sisa sebesar 0.01% dari PT Merdeka Energi Indonesia dimiliki oleh PT Merdeka Kapital Indonesia | The remaining of 0.01% from PT Merdeka Energi Indonesia is owned by PT Merdeka Kapital Indonesia
- Sisa sebesar 0.01% dari PT Merdeka Indonesia Mandiri dimiliki oleh PT Merdeka Kapital Indonesia | The remaining of 0.01% from PT Merdeka Indonesia Mandiri is owned by PT Merdeka Kapital Indonesia
- Sisa sebesar 0.01% dari PT Merdeka Kapital Indonesia dimiliki oleh PT Mitra Daya Mustika | The remaining of 0.01% from PT Merdeka Kapital Indonesia is owned by PT Mitra Daya Mustika
- Sisa sebesar 100% dari PT Merdeka Industri Anantha dimiliki oleh PT Merdeka Industri Mineral | The remaining of 100% from PT Merdeka Industri Anantha is owned by PT Merdeka Industri Mineral

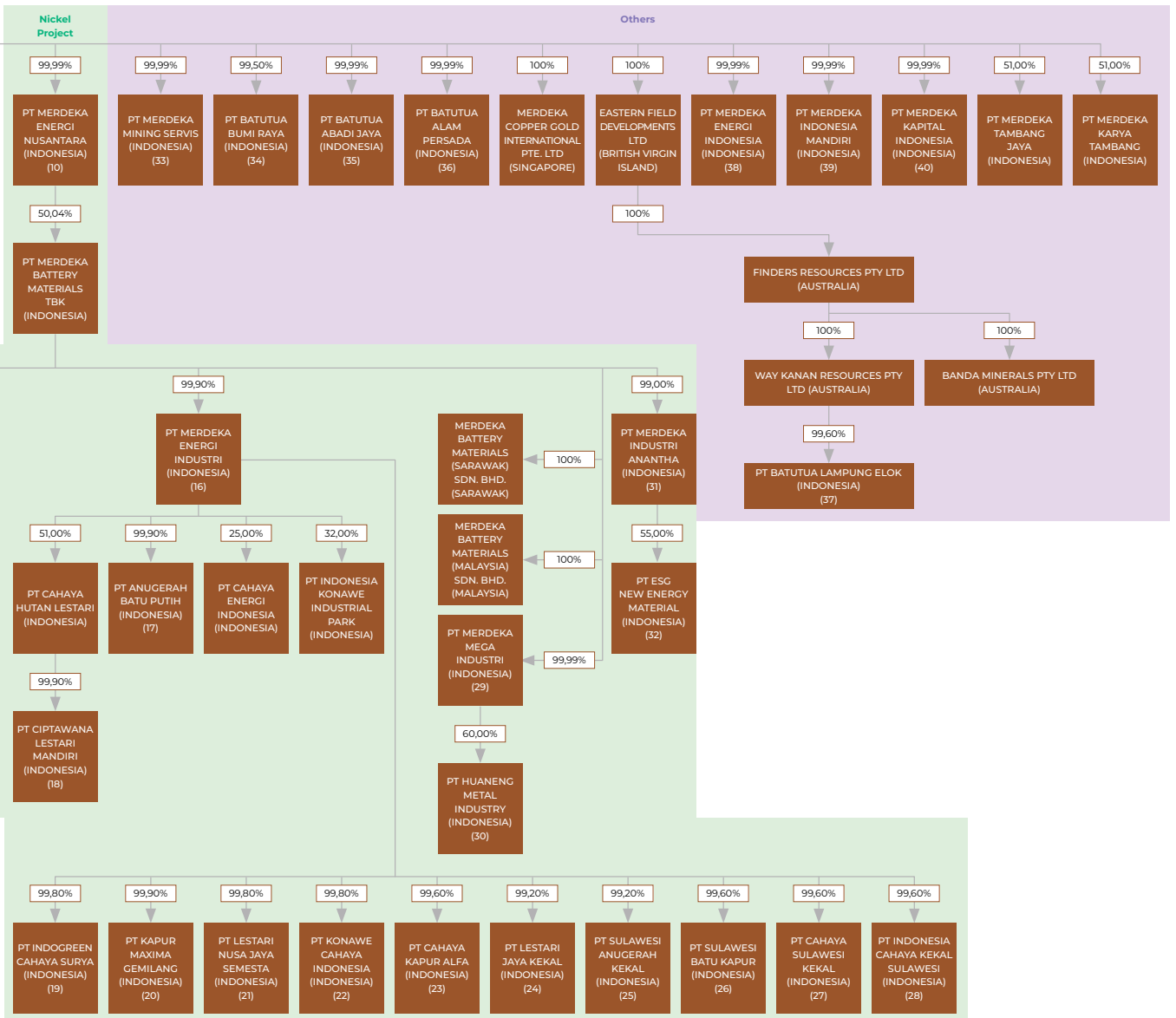
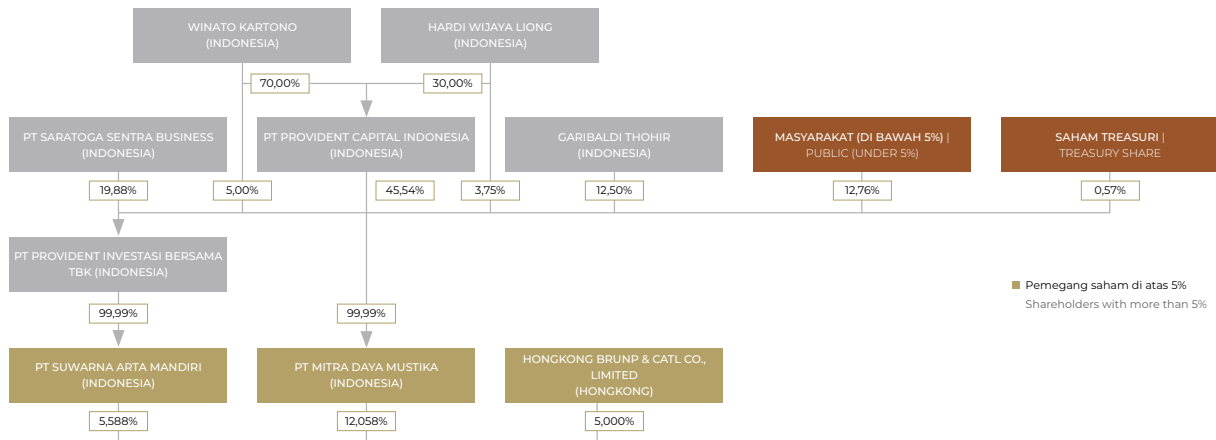



Informasi Pemegang Saham Utama dan Pengendali

Perseroan tidak memiliki pemegang saham utama, sedangkan pemegang saham pengendali Perseroan secara bersama-sama adalah PT Provident Capital Indonesia dan PT Saratoga Investama Sedaya Tbk. Selanjutnya, penerima manfaat akhir dari Perseroan adalah Bapak Edwin Soeryadjaya dan Bapak Winato Kartono.

Information on Major and Controlling Shareholders

The Company does not have a majority shareholder, while the controlling shareholders of the Company collectively are PT Provident Capital Indonesia and PT Saratoga Investama Sedaya Tbk. Furthermore, the Company's ultimate beneficiaries are Mr Edwin Soeryadjaya and Mr Winato Kartono.

Daftar Anak Perusahaan

List of Subsidiaries

Daftar anak perusahaan per 31 Desember 2023

List of subsidiaries as of 31 December 2023

No.	Nama Perusahaan Name of Company	Kegiatan usaha utama Main business activities	Domisili Domicile	Tahun penyertaan Year of participation	Tahun operasi komersial ⁽¹⁾ Commercial operating year ⁽¹⁾	Kepemilikan Ownership		Total Aset (AS\$) Assets Total (US\$)	Status Operasi Operational Status
						Secara langsung Direct	Secara tidak langsung Indirect		
Anak Perusahaan Subsidiary Company									
Proyek Tujuh Bukit Tujuh Bukit Project									
1	PT Bumi Suksesindo ("BSI")	Pertambangan mineral Mineral mining	Banyuwangi	2012	2017	99,89%	-	600.514.019 ⁽²⁾	Beroperasi Operating
2	PT Damai Suksesindo ("DSI")	Pertambangan mineral Mineral mining	Banyuwangi	2012	-	-	99,42% melalui BSI 99,42% via BSI	157.428	Tidak beroperasi secara komersial Not in commercial operation
3	PT Cinta Bumi Suksesindo ("CBSI")	Perdagangan besar Wholesale	Jakarta	2012	-	-	99,84% melalui BSI 99,84% via BSI	8.555	Tidak beroperasi secara komersial not in commercial operation
4	PT Beta Bumi Suksesindo ("BBSI")	Perdagangan besar dan penggalian lainnya Wholesale and other excavations	Jakarta	2015	-	-	99,00% melalui BSI dan 1,00% melalui DSI 99,00% via BSI and 1.00% via DSI	75.014	Tidak beroperasi secara komersial not in commercial operation
Tambang Tembaga Wetar Wetar Copper Mine									
1	PT Batutua Tembaga Raya ("BTR")	Industri pembuatan logam dan perdagangan Metal manufacturing industry and trade	Jakarta	2017	2014	99,99%	0,01% melalui MKI 0,01% via MKI	465.243.547 ⁽²⁾	Beroperasi Operating

No.	Nama Perusahaan Name of Company	Kegiatan usaha utama Main business activities	Domisili Domicile	Tahun penyertaan Year of participation	Tahun operasi komersial ⁽¹⁾ Commercial operating year ⁽¹⁾	Kepemilikan Ownership		Total Aset (AS\$) Assets Total (US\$)	Status Operasi Operational Status
						Secara langsung Direct	Secara tidak langsung Indirect		
2	PT Batutua Kharisma Permai ("BKP")	Pertambangan mineral Mineral mining	Jakarta	2017	2010	30,00%	70,00% melalui BTR 70,00% via BTR	80.452.083	Beroperasi Operating
3	PT Batutua Tambang Indonesia ("BTI")	Penggalian kerikil/sirtu Gravel mining	Wetar, Maluku	2023	-	0,01%	99,99% melalui BTR 99,99% via BTR	3.223	Tidak beroperasi secara komersial Not in commercial operation
4	PT Batutua Tambang Jaya ("BTJ")	Penggalian batu kapur/gamping Limestone excavation	Wetar, Maluku	2023	-	0,01%	99,99% melalui BTR 99,99% via BTR	3.223	Tidak beroperasi secara komersial Not in commercial operation
5	PT Batutua Tambang Nusantara ("BTN")	Penggalian batu kapur/gamping Limestone excavation	Wetar, Maluku	2023	-	0,01%	99,99% melalui BTR 99,99% via BTR	3.223	Tidak beroperasi secara komersial Not in commercial operation
Proyek Emas Pani Pani Gold Project									
1	PT Pani Bersama Jaya ("PBJ")	Perusahaan induk Holding company	Jakarta	2018	-	70,05%	-	328.514.898 ⁽²⁾	Tidak beroperasi secara komersial Not in commercial operation
2	PT Pani Bersama Tambang ("PBT")	Industri pembuatan logam Metal manufacturing industry	Gorontalo	2018	-	-	99,99% melalui PBJ 99,99% via PBJ	131.470.799	Tidak beroperasi secara komersial Not in commercial operation
3	PT Puncak Emas Gorontalo ("PEG")	Perusahaan induk Holding company	Gorontalo	2018	-	-	99,99% melalui PBT dan 0,01% melalui PBJ 99,99% via PBT and 0,01% via PBJ	50.377.030	Tidak beroperasi secara komersial Not in commercial operation
4	PT Gorontalo Sejahtera Mining ("GSM")	Pertambangan mineral Mineral mining	Jakarta	2022	-	0,01%	99,99% melalui PBJ 99,99% via PBJ	191.224.490	Tidak beroperasi secara komersial Not in commercial operation
5	PT Merdeka Mining Indonesia ("MMI")	Penunjang pertambangan dan aktivitas penyewaan Mining support and rental activities	Gorontalo	2022	2023	-	99,99% melalui PBJ dan 0,01% melalui MKI 99,99% via PBJ and 0,01% via MKI	25.007.876	Beroperasi Operating



No.	Nama Perusahaan Name of Company	Kegiatan usaha utama Main business activities	Domisili Domicile	Tahun penyertaan Year of participation	Tahun operasi komersial ⁽¹⁾ Commercial operating year ⁽¹⁾	Kepemilikan Ownership		Total Aset (AS\$) Assets Total (US\$)	Status Operasi Operational Status
						Secara langsung Direct	Secara tidak langsung Indirect		
6	PT Mentari Alam Persada (dahulu PT Batutua Tambang Energi) ("MAP")	Aktivitas jasa penunjang usaha lainnya YTDL Other business support service activities which are not included in others	Gorontalo	2019	-	-	99,99% melalui PBJ dan 0,01% melalui MKI 99,99% via PBJ and 0,01% via MKI	19.394.275	Tidak beroperasi secara komersial Not in commercial operation
Grup MBMA MBMA Group									
1	PT Merdeka Battery Materials Tbk ("MBMA")	Perusahaan induk dan konsultasi manajemen lainnya Holding company and other management consulting	Jakarta	2022	2022	-	50,04% melalui MEN 50,04% via MEN	3.263.076.419 ⁽²⁾	Beroperasi Operating
2	PT Merdeka Industri Mineral ("MIN")	Perusahaan induk dan konsultasi manajemen lainnya Holding company and other management consulting	Jakarta	2022	-	-	99,99% melalui MBMA dan 0,01% melalui MEN 99,99% via MBMA and 0,01% via MEN	1.440.881.007 ⁽²⁾	Tidak beroperasi secara komersial Not in commercial operation
3	PT Sulawesi Cahaya Mineral ("SCM")	Pertambangan bijih nikel Nickel ore mining	Jakarta	2022	2023	-	51,00% melalui MIN 51,00% via MIN	440.654.666 ⁽²⁾	Beroperasi Operating
4	PT Sulawesi Makmur Indonesia ("SMI")	Industri pembuatan logam dasar bukan besi dan penggalian batu kapur/gamping; industri kapur; penggalian batu kapur/gamping; aktivitas penunjang pertambangan dan penggalian lainnya/ Manufacture of non-ferrous basic metals and limestone quarrying; lime industry; limestone quarrying; support activities for other mining and quarrying	Jakarta	2022	-	-	99,90% melalui SCM dan 0,10% melalui MIN 99,90% via SCM and 0,10% via MIN	42.979	Tidak beroperasi secara komersial Not in commercial operation
5	PT Cahaya Smelter Indonesia ("CSID")	Industri pembuatan logam dasar bukan besi Manufacture of non-ferrous basic metals	Jakarta	2022	2020	-	50,10% melalui MIN 50,10% via MIN	240.026.731	Beroperasi Operating
6	PT Bukit Smelter Indonesia ("BSID")	Industri pembuatan logam dasar bukan besi Manufacture of non-ferrous basic metals	Jakarta	2022	2020	-	50,10% melalui MIN 50,10% via MIN	246.969.111	Beroperasi Operating
7	PT Sulawesi Industri Parama ("SIP")	Pemurnian, peleburan, pemaduan, dan penuangan logam-logam bukan besi Refinery, smelting, alloying, and casting of non-iron metals	Jakarta	2023	-	-	99,00% melalui MIN dan 1,00% melalui MED 99,00% via MIN and 1,00% via MED	6.562	Tidak beroperasi secara komersial Not in commercial operation

No.	Nama Perusahaan Name of Company	Kegiatan usaha utama Main business activities	Domisili Domicile	Tahun penyertaan Year of participation	Tahun operasi komersial ⁽¹⁾ Commercial operating year ⁽¹⁾	Kepemilikan Ownership		Total Aset (AS\$) Assets Total (US\$)	Status Operasi Operational Status
						Secara langsung Direct	Secara tidak langsung Indirect		
8	PT Merdeka Energi Industri ("MED")	Perusahaan induk dan konsultasi manajemen lainnya Holding company and other management consulting	Jakarta	2022	-	-	99,00% melalui MBMA dan 0,10% melalui MIN 99,00% via MBMA and 0,10% via MIN	11.562.197 ⁽²⁾	Tidak beroperasi secara komersial Not in commercial operation
9	PT Indogreen Cahaya Surya ("ICS")	Pembangkit tenaga listrik Electric power generation	Jakarta	2022	-	-	99,80% melalui MED dan 0,20% melalui MIN 99,80% via MED and 0,20% via MIN	109.509	Tidak beroperasi secara komersial Not in commercial operation
10	PT Kapur Maxima Gemilang ("KMG")	Industri kapur dan penggalian batu kapur/gamping Limestone industry; limestone quarrying	Jakarta	2022	-	-	99,90% melalui MED dan 0,10% melalui MIN 99,90% via MED and 0,10% via MIN	63.028	Tidak beroperasi secara komersial Not in commercial operation
11	PT Lestari Nusa Jaya Semesta ("LNJS")	Pengumpulan limbah berbahaya Collection of hazardous waste	Jakarta	2022	-	-	99,80% melalui MED dan 0,20% melalui MIN 99,80% via MED and 0,20% via MIN	2.027.714	Tidak beroperasi secara komersial Not in commercial operation
12	PT Konawe Cahaya Indonesia ("KCI") ⁽²⁾	Pembangkit, transmisi, distribusi dan penjualan tenaga listrik dalam satu kesatuan usaha Generation, transmission and sale of electricity in one business unit	Jakarta	2022	-	-	99,80% melalui MED dan 0,20% melalui MIN 99,80% via MED and 0,20% via MIN	64.016	Tidak beroperasi secara komersial Not in commercial operation
13	PT Cahaya Kapur Alfa ("CKA")	Industri kapur dan penggalian batu kapur/gamping Limestone industry; limestone quarrying	Jakarta	2022	-	-	99,60% melalui MED dan 0,40% melalui MIN 99,60% via MED and 0,40% via MIN	14.913	Tidak beroperasi secara komersial Not in commercial operation
14	PT Sulawesi Batu Kapur ("SBK")	Industri kapur dan penggalian batu kapur/gamping Limestone industry; limestone quarrying	Jakarta	2022	-	-	99,60% melalui MED dan 0,40% melalui MIN 99,60% via MED and 0,40% via MIN	14.913	Tidak beroperasi secara komersial Not in commercial operation
15	PT Cahaya Sulawesi Kekal ("CSK")	Industri kapur, penggalian batu kapur/gamping, dan penggalian kerikil/sirtu Limestone industry; limestone quarrying; gravel quarrying	Jakarta	2022	-	-	99,60% melalui MED dan 0,40% melalui MIN 99,60% via MED and 0,40% via MIN	14.525	Tidak beroperasi secara komersial Not in commercial operation



No.	Nama Perusahaan Name of Company	Kegiatan usaha utama Main business activities	Domisili Domicile	Tahun penyertaan Year of participation	Tahun operasi komersial ⁽¹⁾ Commercial operating year ⁽¹⁾	Kepemilikan Ownership		Total Aset (AS\$) Assets Total (US\$)	Status Operasi Operational Status
						Secara langsung Direct	Secara tidak langsung Indirect		
16	PT Indonesia Cahaya Kekal Sulawesi ("ICKS")	Industri kapur, penggalian batu kapur/gamping dan penggalian kerikil/sirtu Limestone industry; limestone quarrying; gravel quarrying	Jakarta	2022	-	-	99,60% melalui MED dan 0,40% melalui MIN 99.60% via MED and 0.40% via MIN	14.617	Tidak beroperasi secara komersial Not in commercial operation
17	PT Cahaya Hutan Lestari ("CHL")	Aktivitas telekomunikasi khusus untuk keperluan sendiri, dan perdagangan besar hasil kehutanan dan perburuan Special telecommunications activities for own purposes, wholesale trade of forestry and hunting commodities	Jakarta	2022	-	-	51,00% melalui MED 51.00% via MED	408.375 ⁽²⁾	Tidak beroperasi secara komersial Not in commercial operation
18	PT Ciptawana Lestari Mandiri ("CLM")	Perkebunan buah kelapa sawit dan kawasan industri Palm oil plantation and industrial area	Jakarta	2022	-	-	99,90% melalui CHL dan 0,10% melalui MED 99.90% via CHL and 0.10% via MED	378.446	Tidak beroperasi secara komersial Not in commercial operation
19	PT Anugerah Batu Putih ("ABP")	Penggalian batu kapur/gamping limestone mining/ limestone quarrying	Jakarta	2022	-	-	99,90% melalui MED dan 0,10% melalui MIN 99.90% via MED and 0.10% via MIN	515.732	Tidak beroperasi secara komersial Not in commercial operation
20	PT Lestari Jaya Kekal ("LJK")	Industri kapur, penggalian batu kapur/gamping dan penggalian kerikil/sirtu Limestone industry; limestone quarrying; gravel quarrying	Jakarta	2022	-	-	99,20% melalui MED dan 0,80% melalui MIN 99.20% via MED and 0.80% via MIN	14.063	Tidak beroperasi secara komersial Not in commercial operation
21	PT Sulawesi Anugerah Kekal ("SAK")	Industri kapur, penggalian batu kapur/gamping dan penggalian kerikil/sirtu Limestone industry; limestone quarrying; gravel quarrying	Jakarta	2022	-	-	99,20% melalui MED dan 0,80% melalui MIN 99.20% via MED and 0.80% via MIN	14.069	Tidak beroperasi secara komersial Not in commercial operation
22	PT Zhao Hui Nickel ("ZHN")	Industri pembuatan logam dasar bukan besi Manufacture of non-ferrous basic metals	Jakarta	2022	2023	-	50,10% melalui MIN 50.10% via MIN	565.504.127	Beroperasi Operating

No.	Nama Perusahaan Name of Company	Kegiatan usaha utama Main business activities	Domisili Domicile	Tahun penyertaan Year of participation	Tahun operasi komersial ⁽¹⁾ Commercial operating year ⁽¹⁾	Kepemilikan Ownership		Total Aset (AS\$) Assets Total (US\$)	Status Operasi Operational Status
						Secara langsung Direct	Secara tidak langsung Indirect		
23	PT Batutua Pelita Investama ("BPI")	Perusahaan induk Holding company	Wetar	2019	-	-	99,99% melalui MBMA dan 0,01% melalui MIN 99,99% via MBMA and 0,01% via MIN	736.607.620 ⁽²⁾	Tidak beroperasi secara komersial Not in commercial operation
24	PT Merdeka Tsingshan Indonesia ("MTI")	Kegiatan industri Industrial activities	Jakarta	2021	-	-	80,00% melalui BPI 80,00% via BPI	653.941.036	Tidak beroperasi secara komersial Not in commercial operation
25	Merdeka Battery Materials (Malaysia) Sdn. Bhd. ("MBM MY")	Manufaktur komponen baterai Battery component manufacturing	Malaysia	2022	-	-	100,00% melalui MBMA 100,00% via MBMA	2.141	Tidak beroperasi secara komersial Not in commercial operation
26	Merdeka Battery Materials (Sarawak) Sdn. Bhd. ("MBM SW")	Manufaktur komponen baterai Battery component manufacturing	Malaysia	2022	-	-	100,00% melalui MBMA 100,00% via MBMA	2.141	Tidak beroperasi secara komersial Not in commercial operation
27	PT Huaneng Metal Industry ("HNMI")	Industri pembuatan logam dasar bukan besi Manufacture of non-ferrous basic metals	Jakarta	2023	2022	-	60,00% melalui MMIN 60,00% via MMIN	229.490.702	Beroperasi Operating
28	PT Merdeka Industri Anantha ("MIA")	Perusahaan induk dan konsultasi manajemen lainnya Holding company and other management consulting	Jakarta	2023	-	-	99,00% melalui MBMA dan 1,00% melalui MIN 99,00% via MBMA and 1,00% via MIN	51.349.788 ⁽²⁾	Tidak beroperasi secara komersial Not in commercial operation
29	PT ESG New Energy Material ("PT ESG")	Industri pembuatan logam dasar bukan besi Manufacture of non-ferrous basic metals	Jakarta	2023	-	-	55,00% melalui MIA 55,00% via MIA	51.348.086	Tidak beroperasi secara komersial Not in commercial operation
30	PT Merdeka Mega Industri ("MMIN")	Perusahaan induk Holding company	Jakarta	2023	-	-	99,99% melalui MBMA dan 0,01% melalui MIN 99,99% via MBMA and 0,01% via MIN	229.514.152 ⁽²⁾	Tidak beroperasi secara komersial Not in commercial operation



No.	Nama Perusahaan Name of Company	Kegiatan usaha utama Main business activities	Domisili Domicile	Tahun penyertaan Year of participation	Tahun operasi komersial ⁽¹⁾ Commercial operating year ⁽¹⁾	Kepemilikan Ownership		Total Aset (AS\$) Assets Total (US\$)	Status Operasi Operational Status
						Secara langsung Direct	Secara tidak langsung Indirect		
Lain-lain Others									
1	PT Merdeka Mining Servis ("MMS")	Jasa penunjang pertambangan dan konstruksi Mining support and construction services	Jakarta	2017	2018	99,99%	-	28.753.031	Beroperasi Operating
2	PT Merdeka Energi Nusantara ("MEN")	Perusahaan induk dan konsultasi manajemen lainnya Holding company and other management consulting	Jakarta	2019	-	99,99%	0,01% melalui BAJ 0,01% via BAJ	609.606.919	Tidak beroperasi secara komersial Not in commercial operation
3	Eastern Field Developments Limited ("EFDL")	Perusahaan induk Holding company	British Virgin Islands	2017	-	100,00%	-	6.156.174 ⁽²⁾	Tidak beroperasi secara komersial Not in commercial operation
4	Finders Resources Pty. Ltd. ("Finders")	Perusahaan induk Holding company	Australia	2017	2005	-	100,00% melalui EFDL 100,00% via EFDL	4.711.296 ⁽²⁾	Beroperasi Operating
5	Banda Minerals Pty. Ltd. ("BND")	Perusahaan induk Holding company	Australia	2017	-	-	100,00% melalui Finders 100,00% via Finders	0	Tidak beroperasi secara komersial Not in commercial operation
6	Way Kanan Resources Pty. Ltd. ("WKR")	Perusahaan induk Holding company	Australia	2017	-	-	100,00% melalui Finders 100,00% via Finders	5.613 ⁽²⁾	Tidak beroperasi secara komersial Not in commercial operation
7	PT Batutua Lampung Elok ("BLE")	Jasa penunjang pertambangan Mining support services	Jakarta	2017	-	-	99,60% melalui WKR dan 0,40% melalui Finders 99,60% via WKR and 0,40% via Finders	5.607	Tidak beroperasi secara komersial Not in commercial operation
8	PT Batutua Abadi Jaya ("BAJ")	Perusahaan induk Holding company	Jakarta	2019	-	99,99%	-	14.232	Tidak beroperasi secara komersial Not in commercial operation

No.	Nama Perusahaan Name of Company	Kegiatan usaha utama Main business activities	Domisili Domicile	Tahun penyertaan Year of participation	Tahun operasi komersial ⁽¹⁾ Commercial operating year ⁽¹⁾	Kepemilikan Ownership		Total Aset (AS\$) Assets Total (US\$)	Status Operasi Operational Status
						Secara langsung Direct	Secara tidak langsung Indirect		
9	PT Batutua Bumi Raya ("BBR")	Perusahaan induk Holding company	Wetar	2019	-	99,50%	0,50% melalui MKI 0,50% via MKI	2.566	Tidak beroperasi secara komersial Not in commercial operation
10	PT Batutua Alam Persada ("BAP")	Konsultasi bisnis dan broker bisnis Business consulting and business brokerage	Wetar	2019	-	99,99%	0,01% melalui MKI 0,01% via MKI	1.027.590	Tidak beroperasi secara komersial Not in commercial operation
11	Merdeka Copper Gold International Pte. Ltd. ("MCGI")	Perusahaan induk lainnya Other holding company	Singapura	2021	-	100,00%	-	27.179	Tidak beroperasi secara komersial Not in commercial operation
12	PT Merdeka Kapital Indonesia ("MKI")	Perusahaan induk Holding company	Jakarta	2022	-	99,99%	-	3.213	Tidak beroperasi secara komersial Not in commercial operation
13	PT Merdeka Energi Indonesia ("MEI")	Perusahaan induk Holding company	Jakarta	2022	-	99,99%	0,01% melalui MKI 0,01% via MKI	3.274	Tidak beroperasi secara komersial Not in commercial operation
14	PT Merdeka Indonesia Mandiri ("MIM")	Real estat Real estate	Jakarta	2022	2023	99,99%	0,01% melalui MKI 0,01% via MKI	8.844.699	Beroperasi Operating
15	PT Merdeka Tambang Jaya ("MTJ")	Pertambangan mineral Mineral mining	Jakarta	2023	-	51,00%	-	3.045.072	Tidak beroperasi secara komersial Not in commercial operation
16	PT Merdeka Karya Tambang ("MKT")	Pertambangan mineral Mineral mining	Jakarta	2023	-	51,00%	-	798.424	Tidak beroperasi secara komersial Not in commercial operation



No.	Nama Perusahaan Name of Company	Kegiatan usaha utama Main business activities	Domisili Domicile	Tahun penyertaan Year of participation	Tahun operasi komersial ⁽¹⁾ Commercial operating year ⁽¹⁾	Kepemilikan Ownership		Total Aset (AS\$) Assets Total (US\$)	Status Operasi Operational Status
						Secara langsung Direct	Secara tidak langsung Indirect		
Perusahaan Investasi Investment Company									
Proyek Emas Pani Pani Gold Project									
1	PT Puncak Emas Tani Sejahtera ("PETS")	Pertambangan mineral Mineral mining	Gorontalo	2018	-	-	49,00% melalui PEG 49,00% via PEG	124.389.518	Tidak beroperasi secara komersial Not in commercial operation
Grup MBMA									
1	PT Cahaya Energi Indonesia ("CEI")	Pembangkitan tenaga listrik Electric power generation	Jakarta	2022	-	-	25,00% melalui MED 25,00% via MED	910.042	Tidak beroperasi secara komersial Not in commercial operation
2	PT Indonesia Konawe Industrial Park ("PT IKIP")	Kawasan industri Industrial estate	Jakarta	2022	-	-	32,00% melalui MED 32,00% via MED	29.376.052	Tidak beroperasi secara komersial Not in commercial operation
Lain-lain									
1	Sihayo Gold Ltd. ("Sihayo")	Eksplorasi dan pengembangan mineral Mineral exploration and development	Australia	2020	-	-	7,56% melalui EFDL 7,56% via EFDL	2.064.100	Tidak beroperasi secara komersial Not in commercial operation

(1) Tahun operasi komersial adalah tahun ketika suatu perusahaan telah membukukan pendapatan.
Commercial operating year is the year when a company has recorded revenue.

(2) angka termasuk entitas anak
the number includes subsidiary entities

Alamat Anak Perusahaan

Subsidiaries' Address

Entitas Anak Subsidiaries	Alamat Address	Alamat Site Operasional Operational Site Address
BSI	Dusun Pancer, Desa Sumberagung, Kecamatan Pesanggaran, Kabupaten Banyuwangi, Provinsi Jawa Timur, Indonesia. Pancer Village, Sumberagung, Pesanggaran District, Banyuwangi Regency, East Java Province, Indonesia	Dusun Pancer, Desa Sumberagung, Kec. Pesanggaran, Kab. Banyuwangi, Provinsi Jawa Timur, Indonesia Pancer Village, Sumberagung, Pesanggaran Sub-District, Banyuwangi District, East Java Province, Indonesia
DSI	Dusun Pancer, Desa Sumberagung, Kecamatan Pesanggaran, Kabupaten Banyuwangi, Provinsi Jawa Timur, Indonesia. Pancer Village, Sumberagung, Pesanggaran District, Banyuwangi Regency, East Java Province, Indonesia	Dusun Pancer, Desa Sumberagung, Kec. Pesanggaran, Kab. Banyuwangi, Provinsi Jawa Timur, Indonesia Pancer Village, Sumberagung, Pesanggaran Sub-District, Banyuwangi District, East Java Province, Indonesia
PBT	Dusun Melati, Marisa Utara, Marisa, Kabupaten Pohuwato, Gorontalo, Indonesia. Melati Village, North Marisa, Marisa, Pohuwato Regency, Gorontalo, Indonesia.	Dusun Melati, Marisa Utara, Marisa, Kab. Pohuwato, Gorontalo, Indonesia Melati Village, North Marisa, Marisa, Pohuwato District, Gorontalo Province, Indonesia
GSM	Treasury Tower, Lantai 67, District 8 SCBD Lot. 28, Jl. Jend. Sudirman, Senayan, Kebayoran Baru, Jakarta Selatan 12190, DKI Jakarta, Indonesia. Treasury Tower, 67 th Floor, District 8 SCBD Lot. 28, Jl. Jend. Sudirman, Senayan, Kebayoran Baru, South Jakarta 12190, DKI Jakarta, Indonesia	Provinsi Sulawesi Tengah, Gorontalo, dan Sulawesi Utara, Kab. Buol, Pohuwato, Gorontalo dan Bolaang Mongondow Utara Central Sulawesi, Gorontalo, and North Sulawesi Province, Buol, Pohuwato, Gorontalo and North Bolaang Mongondow District
PETS	Dusun Melati, Marisa Utara, Marisa, Kabupaten Pohuwato, Gorontalo, Indonesia. Melati Village, North Marisa, Marisa, Pohuwato Regency, Gorontalo, Indonesia.	Gunung Pani, Desa Hulawa, Kec. Buntulia, Kab. Pohuwato, Provinsi Gorontalo, Indonesia Pani Mountain, Hulawa Village, Buntulia Sub-District, Pohuwato District, Gorontalo Province, Indonesia
BTR	Treasury Tower, Lantai 67, District 8 SCBD Lot. 28, Jl. Jend. Sudirman, Senayan, Kebayoran Baru, Jakarta Selatan 12190, DKI Jakarta, Indonesia. Treasury Tower, 67 th Floor, District 8 SCBD Lot. 28, Jl. Jend. Sudirman, Senayan, Kebayoran Baru, South Jakarta 12190, DKI Jakarta, Indonesia.	Desa Lurang, Kec. Wetar, Kab. Maluku Barat Daya, Provinsi Maluku, Indonesia Lurang Village, Wetar Sub-District, Southwest Maluku District, Maluku Province, Indonesia
BKP	Treasury Tower, Lantai 67, District 8 SCBD Lot. 28, Jl. Jend. Sudirman, Senayan, Kebayoran Baru, Jakarta Selatan 12190, DKI Jakarta, Indonesia. Treasury Tower, 67 th Floor, District 8 SCBD Lot. 28, Jl. Jend. Sudirman, Senayan, Kebayoran Baru, South Jakarta 12190, DKI Jakarta, Indonesia.	Desa Lurang, Kec. Wetar, Kab. Maluku Barat Daya, Provinsi Maluku, Indonesia Lurang Village, Wetar Sub-District, Southwest Maluku District, Maluku Province, Indonesia

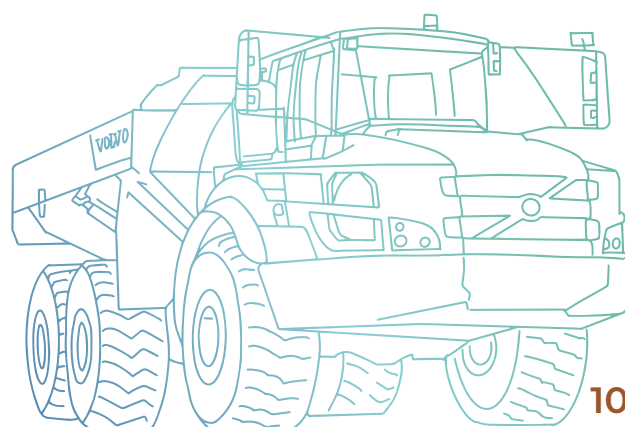



Entitas Anak Subsidiaries	Alamat Address	Alamat Site Operasional Operational Site Address
MMS	Treasury Tower, Lantai 68, District 8 SCBD Lot. 28, Jl. Jend. Sudirman, Senayan, Kebayoran Baru, Jakarta Selatan 12190, DKI Jakarta, Indonesia. Treasury Tower, 68 th Floor, District 8 SCBD Lot. 28, Jl. Jend. Sudirman, Senayan, Kebayoran Baru, South Jakarta 12190, DKI Jakarta, Indonesia.	MMS melakukan jasa pertambangan untuk anak-anak perusahaan Perseroan yang lokasi operasionalnya terletak di: MMS conducts mining services for the Company's subsidiaries which operational sites are located in: <ul style="list-style-type: none"> Desa Sumberagung, Kec. Pesanggaran, Kab. Banyuwangi, Provinsi Jawa Timur, Indonesia Sumberagung Village, Pesanggaran Sub-District, Banyuwangi District, East Java Province, Indonesia Desa Lurang, Kec. Wetar, Kab. Maluku Barat Daya, Indonesia. Lurang Village, Wetar Sub-District, Southwest Maluku District, Indonesia. Dusun Melati, Marisa Utara, Marisa, Kab. Pohuwato, Provinsi Gorontalo, Indonesia Melati Village, North Marisa, Marisa Sub-District, Pohuwato District, Gorontalo Province, Indonesia. Kab. Morowali, Provinsi Sulawesi Tengah, Indonesia. Morowali District, Central Sulawesi Province, Indonesia Routa, Kab. Konawe, Provinsi Sulawesi Tenggara, Indonesia. Routa, Konawe District, Southeast Sulawesi Province, Indonesia
MTI	Treasury Tower, Lantai 69, District 8 SCBD Lot. 28, Jl. Jend. Sudirman, Senayan, Kebayoran Baru, Jakarta Selatan 12190, DKI Jakarta, Indonesia Treasury Tower, 69 th Floor, District 8 SCBD Lot. 28, Jl. Jend. Sudirman, Senayan, Kebayoran Baru, South Jakarta 12190, DKI Jakarta, Indonesia	Jalan Trans Sulawesi (Kawasan PT Indonesia Morowali Industrial Park), Labota, Kec. Bahodopi, Kab. Morowali, Provinsi Sulawesi Tengah, Indonesia. Jalan Trans Sulawesi (Area of PT Indonesia Morowali Industrial Park), Labota, Bahodopi Sub-District, Morowali District, Central Sulawesi Province, Indonesia.
BSID	Gedung IMIP, Jl. Batu Mulia 8, Meruya Utara, Kembangan, Jakarta Barat 11620, DKI Jakarta, Indonesia IMIP Tower, Jl. Batu Mulia 8, North Meruya, Kembangan, West Jakarta 11620, DKI Jakarta, Indonesia.	Desa Labota, Kec. Bahodopi, Kab. Morowali, Provinsi Sulawesi Tengah, Indonesia. Labota Village, Bahodopi Sub-District, Morowali District, Central Sulawesi Province, Indonesia
CSID	Gedung IMIP, Jl. Batu Mulia 8, Meruya Utara, Kembangan, Jakarta Barat 11620, DKI Jakarta, Indonesia IMIP Tower, Jl. Batu Mulia 8, North Meruya, Kembangan, West Jakarta 11620, DKI Jakarta, Indonesia.	Desa Labota, Kec. Bahodopi, Kab. Morowali, Provinsi Sulawesi Tengah, Indonesia. Labota Village, Bahodopi Sub-District, Morowali District, Central Sulawesi Province, Indonesia
ABP	Treasury Tower, Lantai 69, District 8, SCBD Lot. 28, Jl. Jend. Sudirman Kav. 52-53, Senayan, Kebayoran Baru, Jakarta Selatan 12190, DKI Jakarta, Indonesia Treasury Tower, 69 th Floor, District 8 SCBD Lot. 28, Jl. Jend. Sudirman, Senayan, Kebayoran Baru, South Jakarta 12190, DKI Jakarta, Indonesia.	Desa Lalampu, Kec. Bahodopi, Kab. Morowali, Provinsi Sulawesi Tengah, Indonesia Lalampu Village, Bahodopi Sub-District, Morowali District, Central Sulawesi Province, Indonesia
SCM	Treasury Tower, Lantai 69, District 8, SCBD Lot. 28, Jl. Jend. Sudirman Kav. 52-53, Senayan, Kebayoran Baru, Jakarta Selatan 12190, DKI Jakarta, Indonesia Treasury Tower, 69 th Floor, District 8 SCBD Lot. 28, Jl. Jend. Sudirman, Senayan, Kebayoran Baru, South Jakarta 12190, DKI Jakarta, Indonesia.	Routa, Kab. Konawe, Provinsi Sulawesi Tenggara, Indonesia Routa, Konawe District, Southeast Sulawesi Province, Indonesia
HNMI	Gedung IMIP, Jl. Batu Mulia 8, Meruya Utara, Kembangan, Jakarta Barat 11620, DKI Jakarta, Indonesia IMIP Tower, Jl. Batu Mulia 8, North Meruya, Kembangan, West Jakarta 11620, DKI Jakarta, Indonesia.	Desa Labota, Kec. Bahodopi, Kab. Morowali, Provinsi Sulawesi Tengah, Indonesia. Labota Village, Bahodopi Sub-District, Morowali District, Central Sulawesi Province, Indonesia
ZHN	Gedung IMIP, Jl. Batu Mulia 8, Meruya Utara, Kembangan, Jakarta Barat 11620, DKI Jakarta, Indonesia IMIP Tower, Jl. Batu Mulia 8, North Meruya, Kembangan, West Jakarta 11620, DKI Jakarta, Indonesia.	Desa Fatufia, Kec. Bahodopi, Kab. Morowali, Provinsi Sulawesi Tengah, Indonesia Fatufia Village, Bahodopi Sub-District, Morowali District, Central Sulawesi Province, Indonesia

Struktur Organisasi

Organizational Structure

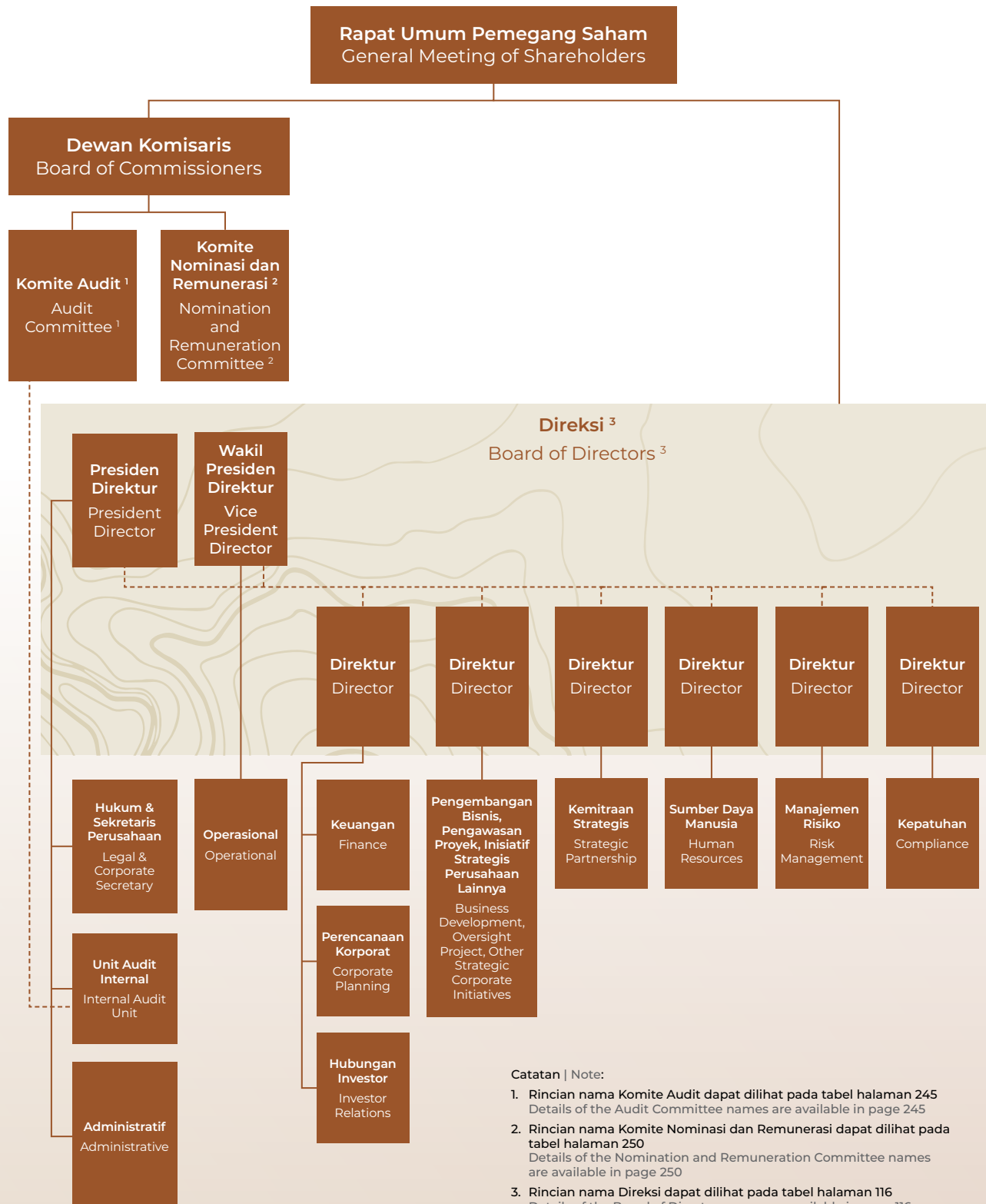



Sumber Daya Manusia

Human Resources

Human Capital Management (HCM) merupakan landasan operasional bisnis Perseroan, kelangsungan masa depan, dan kemampuan menciptakan nilai berkelanjutan. Oleh karena itu, Merdeka berkomitmen untuk menciptakan budaya dan struktur organisasi yang menumbuhkan keunggulan, inovasi, keselamatan kerja, dan perilaku etis.

Demografi Karyawan

Per 31 Desember 2023, jumlah karyawan aktif Perseroan adalah 10.970 orang, termasuk karyawan di anak perusahaan. Sebagai perbandingan karyawan pada 31 Desember 2022 yang berjumlah 8.262 orang.

Human Capital Management (HCM) is the foundation of the Company's business operations, future continuity, and ability to create sustainable value. As such, Merdeka is committed to creating an organizational culture and structure that fosters excellence, innovation, work safety, and ethical behavior.

Employee Demographics

As of 31 December 2023, the total active employees of the Company were 10,970 people, including employees at subsidiary companies. By comparison, there were 8,262 employees as of 31 December 2022.



Komposisi Kepegawaian Berdasarkan Jenis Kelamin

Employee Composition Based on Gender

Keterangan Description	2023	Persentase Percentage	2022	Persentase Percentage
Laki-Laki Male	9,880	90%	7,572	92%
Perempuan Female	1,090	10%	690	8%
Jumlah Total	10,970	409%	8,262	100%

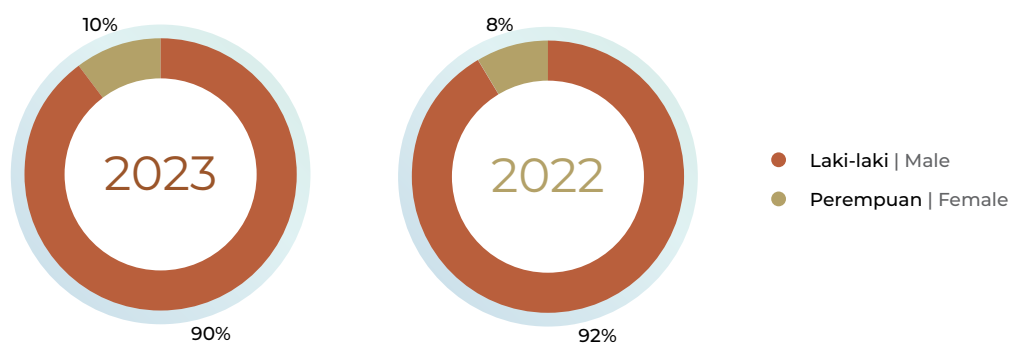

Komposisi Kepegawaian Berdasarkan Tingkat Pendidikan

Employee Composition Based on Education Level

Keterangan Description	2023	Persentase Percentage	2022	Persentase Percentage
Non-Sarjana Non-College Graduate	7,325	67%	5,736	69%
Diploma	547	5%	273	3%
SI atau lebih tinggi Undergraduate or Higher	3,098	28%	2,253	27%
Jumlah Total	10,970	100%	8,262	100%

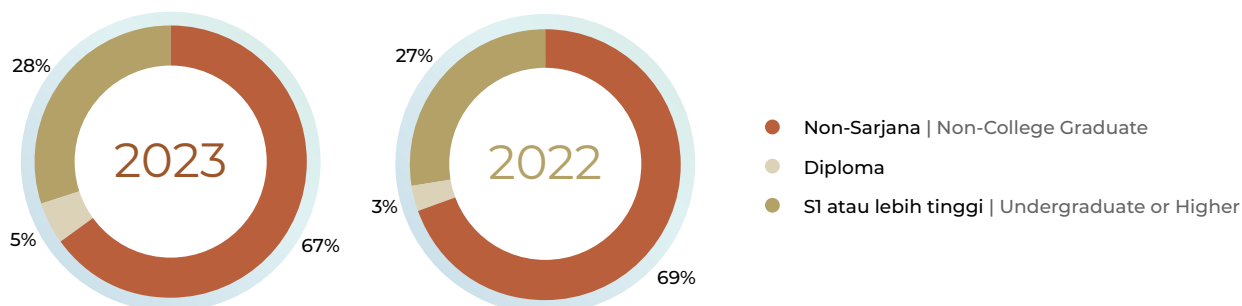



Komposisi Kepegawaian Berdasarkan Kelompok Usia

Employee Composition Based on Age Group

Keterangan Description	2023	Persentase Percentage	2022	Persentase Percentage
<30 tahun years old	5,472	50%	3,603	44%
31-40 tahun years old	3,193	29%	2,625	32%
41-50 tahun years old	1,796	16%	1,595	19%
>50 tahun years old	509	5%	439	5%
Jumlah Total	10,970	100%	8,262	100%

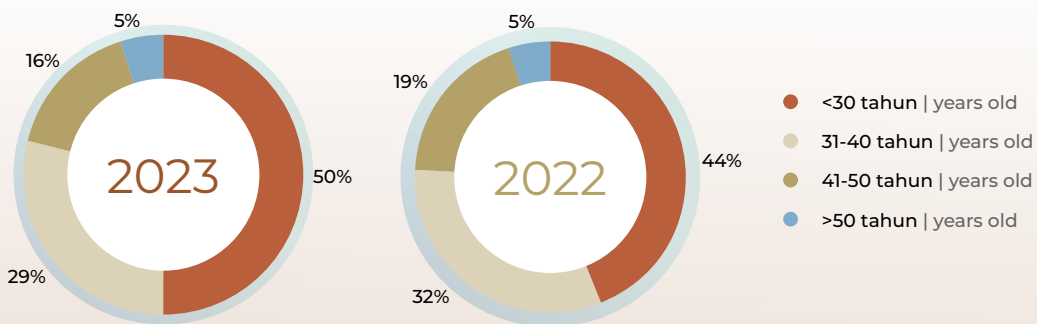

Komposisi Kepegawaian Berdasarkan Jenjang Jabatan

Employee Composition Based on Position Level

Keterangan Description	2023	Persentase Percentage	2022	Persentase Percentage
Manajemen Senior Senior Management	113	1%	111	1%
Manajer & Supervisor Manager & Supervisor	1,406	13%	1,042	13%
Staf & Non-Staf Staff & Non-Staff	9,451	86%	7,109	86%
Jumlah Total	10,970	100%	8,262	100%

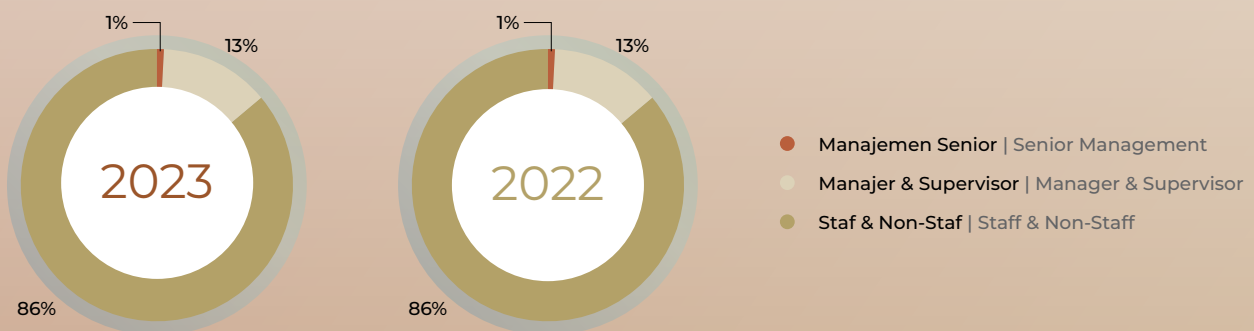

Komposisi Kepegawaian Berdasarkan Status Karyawan

Employee Composition Based on Employee Status

Keterangan Description	2023	Persentase Percentage	2022	Persentase Percentage
Permanen/Tetap Permanent	6,528	59%	4,084	49%
Kontrak/Temporer Contract/Temporary	4,442	41%	4,178	51%
Jumlah Total	10,970	100%	8,262	100%

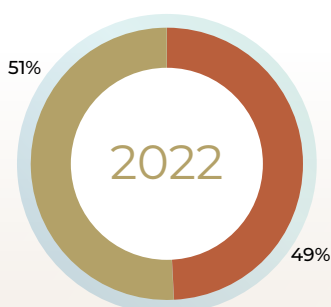
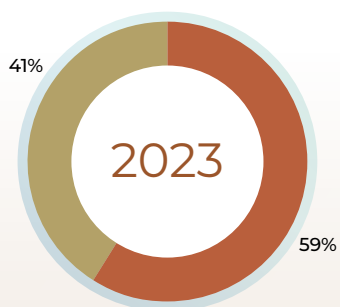

- Permanen/Tetap | Permanent
- Kontrak/Temporer | Contract/Temporary



Profil Dewan Komisaris

Profile of the Board of Commissioners

Sepanjang tahun 2023, terdapat perubahan pada komposisi Dewan Komisaris karena pengunduran diri Bapak Garibaldi Thohir selaku Komisaris Perseroan. Komposisi Dewan Komisarisnya tetap stabil dengan lima Komisaris, termasuk dua Komisaris Independen.

During 2023, there were changes in the composition of the Board of Commissioners due to the resignation of Mr Garibaldi Thohir from his position as a Commissioner of the Company. The composition of the Board of Commissioners remained stable with five Commissioners, including two Independent Commissioners.

Berdasarkan RUPSLB yang diselenggarakan pada 12 April 2023, susunan Dewan Komisaris berubah menjadi sebagai berikut:

Based on the EGMS held on 12 April 2023, the composition of the Board of Commissioners changed as follows:

Susunan Dewan Komisaris per 1 Januari 2023

Composition of the Board of Commissioners as of 1 January 2023

Presiden Komisaris President Commissioner	Edwin Soeryadjaya
Komisaris Commissioner	Garibaldi Thohir
Komisaris Commissioner	Yoke Candra
Komisaris Commissioner	Tang Honghui
Komisaris Independen Independent Commissioner	Budi Bowoleksono
Komisaris Independen Independent Commissioner	Muhamad Munir

Susunan Dewan Komisaris setelah RUPSLB pada 12 April 2023

Composition of the Board of Commissioners after the EGMS on 12 April 2023

Presiden Komisaris President Commissioner	Edwin Soeryadjaya
Komisaris Commissioner	Yoke Candra
Komisaris Commissioner	Tang Honghui
Komisaris Independen Independent Commissioner	Budi Bowoleksono
Komisaris Independen Independent Commissioner	Muhamad Munir

Berikut profil anggota Dewan Komisaris per 31 Desember 2023.

The following are the profiles of members of the Board of Commissioners as of 31 December 2023.



Edwin Soeryadjaya

Presiden Komisaris

President Commissioner

Warga Negara Indonesia, 74 tahun

Indonesian citizen, 74 years old

<p>Dasar Pengangkatan Legal Basis of Appointment</p>	<p>Pertama kali ditunjuk sebagai Komisaris Perseroan pada September 2012 berdasarkan Akta Pendirian. Selanjutnya diangkat sebagai Wakil Presiden Komisaris Perseroan pada Desember 2014 dan menjabat sebagai Presiden Komisaris Perseroan pada Juni 2016 hingga sekarang</p> <p>Firstly appointed as a Commissioner of the Company in September 2012 pursuant to the Deed of Establishment. Then appointed as Vice President Commissioner of the Company in December 2014 and has been a President Commissioner of the Company since June 2016 until now</p>
<p>Rangkap Jabatan Concurrent Positions</p>	<ul style="list-style-type: none"> • Presiden Komisaris PT Saratoga Investama Sedaya Tbk sejak 1997 President Commissioner of PT Saratoga Investama Sedaya Tbk 1997 • Presiden Komisaris PT Adaro Energy Indonesia Tbk sejak 2007 President Commissioner of PT Adaro Energy Indonesia Tbk 2007 • Presiden Komisaris PT Tower Bersama Infrastructure Tbk sejak 2009 President Commissioner of PT Tower Bersama Infrastructure Tbk 2009 • Presiden Komisaris PT Mitra Pinasthika Mustika Tbk sejak 2010 President Commissioner of PT Mitra Pinasthika Mustika Tbk 2010 • Komite Nominasi dan Remunerasi PT Mitra Pinasthika Mustika Tbk Nomination and Remuneration Committee PT Mitra Pinasthika Mustika Tbk • Komite Nominasi dan Remunerasi PT Saratoga Investama Sedaya Tbk Nomination and Remuneration Committee PT Saratoga Investama Sedaya Tbk • Komite Investasi di PT Saratoga Investama Sedaya Tbk Investation Committee PT Saratoga Investama Sedaya Tbk
<p>Riwayat Pendidikan Educational History</p>	<p>Sarjana Administrasi Bisnis dari University of Southern California, Amerika Serikat (1974) Bachelor degree in Business Administration from the University of Southern California, USA (1974)</p>
<p>Riwayat Pekerjaan Work History</p>	<p>Komisaris PT Provident Agro Tbk (2011-2015) Commissioner PT Provident Agro Tbk (2011-2015)</p>
<p>Awards and Certifications Penghargaan dan Sertifikasi</p>	<p>Penghargaan dari Ernst & Young sebagai "Entrepreneur of the Year" (2010) Awarded by Ernst & Young as "Entrepreneur of the Year" (2010)</p>
<p>Hubungan Afiliasi Affiliated Relationship</p>	<p>Tidak memiliki hubungan afiliasi dengan: (i) anggota Dewan Komisaris lainnya; atau (ii) anggota Direksi. Memiliki hubungan afiliasi dengan pemegang saham pengendali Perseroan. Does not have any affiliate relationships with: (i) other members of the Board of Commissioners; or (ii) members of the Board of Directors. Does have affiliate relationships with the Company's controlling shareholder.</p>
<p>Kepemilikan Saham Share Ownership</p>	<p>Memiliki kepemilikan saham tidak langsung di Perseroan melalui PT Saratoga Investama Sedaya Tbk dan PT Suwarna Arta Mandiri Has indirect shares ownership in the Company through PT Saratoga Investama Sedaya Tbk and PT Suwarna Arta Mandiri</p>



Yoke Candra

Komisaris
Commissioner

Warga Negara Indonesia, 48 tahun
Indonesian citizen, 48 years old

<p>Dasar Pengangkatan Legal Basis of Appointment</p>	<p>Pertama kali diangkat sebagai Komisaris Perseroan berdasarkan Akta Pernyataan Keputusan Rapat Perseroan No. 142 tanggal 27 Januari 2022, dibuat di hadapan Jose Dima Satria, S.H., M.Kn., Notaris di Kota Administratif Jakarta Selatan ("Akta No. 142/2022")</p> <p>Firstly appointed as Commissioner of the Company pursuant to Deed of Statement of Meeting Resolution of the Company No. 142 dated 27 January 2022, made before Jose Dima Satria, S.H., M.Kn., Notary in the Administrative City of South Jakarta ("Deed No. 142/2022")</p>
<p>Rangkap Jabatan Concurrent Positions</p>	<p>Komisaris di PT Pelindo Terminal Petikemas (sejak 2023) Commissioner at PT Pelindo Terminal Petikemas (since 2023)</p>
<p>Riwayat Pendidikan Educational History</p>	<ul style="list-style-type: none"> • Sarjana Teknik Kimia dari Institut Teknologi Sepuluh Nopember, Surabaya (1999) Bachelor of Chemical Engineering degree from Sepuluh Nopember Institute of Technology, Surabaya (1999) • Magister Manajemen di bidang Manajemen Pemasaran dari Universitas Airlangga (2008) Master of Management in Marketing Management from Airlangga University (2008) • Sedang Menempuh Pendidikan Doktor di Institut Teknologi Sepuluh Nopember, Surabaya Currently Undergoing Doctoral Degree in Sepuluh Nopember Institute of Technology, Surabaya
<p>Riwayat Pekerjaan Work History</p>	<ul style="list-style-type: none"> • Direktur Pemasaran dan Pengembangan Bisnis di PT Surabaya Industrial Estate Rungkut (SIER) (2007-2011) Director of Marketing and Business Development at PT Surabaya Industrial Estate Rungkut (SIER) (2007-2011) • Konsultan dan Tenaga Ahli pada Biro Perekonomian untuk Pengelolaan Badan Usaha Milik Daerah (BUMD) di Pemerintah Provinsi Jawa Timur (2012-2015) Consultant and Expert at the Bureau of the Economy for the Management of Regional Owned Enterprises (BUMD) in the East Java Provincial Government (2012-2015) • Konsultan dan Tenaga Ahli Kerja sama dan Investasi di Badan Pengembangan Wilayah Surabaya-Madura (2012-2016) Consultant and Expert on Cooperation and Investment at the Surabaya-Madura Regional Development Agency (2012-2016) • Dewan Pengawas di Perusahaan Umum (Perum) Jasa Tirta I (2014-2016) Supervisory Board at Public Enterprise (Perum) Jasa Tirta I (2014-2016) • Komisaris di PT Petrokimia Gresik (2016-2021) Commissioner at PT Petrokimia Gresik (2016-2021) • Komisaris di PT Semen Gresik (2021-2024) Commissioner at PT Semen Gresik (2021-2024)
<p>Hubungan Afiliasi Affiliated Relationship</p>	<p>Tidak memiliki hubungan afiliasi dengan: (i) anggota Dewan Komisaris lainnya; (ii) anggota Direksi; atau (iii) pemegang saham pengendali Perseroan</p> <p>Does not have any affiliate relationships with: (i) other members of the Board of Commissioners; (ii) members of the Board of Directors; or (iii) controlling shareholders of the Company</p>
<p>Kepemilikan Saham Share Ownership</p>	<p>-</p>



Tang Honghui

Komisaris
Commissioner

Warga Negara Tiongkok, 42 tahun
Chinese citizen, 42 years old

Dasar Pengangkatan Legal Basis of Appointment	<p>Diangkat sebagai Komisaris Perseroan berdasarkan Akta Pernyataan Keputusan Rapat Perseroan No. 57 tanggal 10 Juni 2022, dibuat di hadapan Jose Dima Satria, S.H., M.Kn., Notaris di Kota Administratif Jakarta Selatan</p> <p>Appointed as the Commissioner of the Company pursuant to Deed of Statement of Meeting Resolution of the Company No. 57 dated 10 June 2022, made before Jose Dima Satria, S.H., M.Kn., Notary in the Administrative City of South Jakarta</p>
Rangkap Jabatan Concurrent Positions	<p>Wakil Presiden Guangdong Brunp Recycling Technology Co., Ltd sejak 2022</p> <p>Vice President of Guangdong Brunp Recycling Technology Co., Ltd since 2022</p>
Riwayat Pendidikan Educational History	<p>Doktoral di bidang Metalurgi Non-Ferro dari Central South University, Tiongkok (2021)</p> <p>Doctoral degree in Metallurgy Non-Ferro from Central South University, China (2021)</p>
Riwayat Pekerjaan Work History	<ul style="list-style-type: none"> R&D Engineer Shenzhen BAK Power Battery sebagai (2006-2009) R&D Engineer Shenzhen BAK Power Battery (2006-2009) Direktur Departemen R&D dan Wakil General Manager Hunan Brunp Recycling Technology (2009-2020) R&D Department and Deputy General Manager Hunan Brunp Recycling Technology as Director (2009-2020)
Hubungan Afiliasi Affiliated Relationship	<p>Tidak memiliki hubungan afiliasi dengan: (i) anggota Dewan Komisaris lainnya; (ii) anggota Direksi; atau (iii) pemegang saham pengendali Perseroan</p> <p>Does not have any affiliate relationships with (i) other members of the Board of Commissioners; (ii) members of the Board of Directors; or (iii) controlling shareholders of the Company</p>
Kepemilikan Saham Share Ownership	<p>-</p>



Budi Bowoleksono

Komisaris Independen
Independent Commissioner

Warga Negara Indonesia, 64 tahun
Indonesian citizen, 64 years old

<p>Dasar Pengangkatan Legal Basis of Appointment</p>	<p>Pertama kali ditunjuk sebagai Komisaris Independen Perseroan berdasarkan Akta Pernyataan Keputusan Rapat Perseroan No. 45 tanggal 13 Januari 2020, dibuat di hadapan Jose Dima Satria, S.H., M.Kn., Notaris di Kota Administratif Jakarta Selatan Firstly appointed as Independent Commissioner of the Company pursuant to Deed of Statement of Meeting Resolution of the Company No. 45 dated 13 January 2020, made before Jose Dima Satria, S.H., M.Kn., Notary in the Administrative City of South Jakarta</p>
<p>Rangkap Jabatan Concurrent Positions</p>	<ul style="list-style-type: none"> • Komisaris Independen PT Adaro Energy Indonesia Tbk Independent Commissioner of PT Adaro Energy Indonesia Tbk • Komisaris Independen PT Adaro Minerals Indonesia Tbk sejak 2022 Independent Commissioner of PT Adaro Minerals Indonesia Tbk since 2022
<p>Riwayat Pendidikan Educational History</p>	<p>Sarjana dari Universitas Krisnadwipayana, Jakarta (1984) Bachelor's degree from Krisnadwipayana University, Jakarta (1984)</p>
<p>Riwayat Pekerjaan Work History</p>	<ul style="list-style-type: none"> • Kementerian Luar Negeri, Perutusan Tetap Republik Indonesia untuk Persatuan Bangsa-Bangsa di New York, Jenewa dan Kedutaan Besar Republik Indonesia di Wina, Austria (1986-2008) Ministry of Foreign Affairs, the Permanent Mission of the Republic of Indonesia for the United Nations in New York, Geneva and the Embassy of the Republic of Indonesia in Vienna, Austria (1986-2008) • Duta Besar Republik Indonesia di Kenya, Uganda, Mauritius, Seychelles, UN Ambassador of the Republic of Indonesia in Kenya, Uganda, Mauritius, Seychelles, UN • Sekretaris Jenderal Kementerian Luar Negeri Republik Indonesia (2010-2014) Secretary General of the Ministry of Foreign Affairs of the Republic of Indonesia (2010-2014) • Duta Besar Luar Biasa dan Berkuasa Penuh Republik Indonesia di Amerika Serikat (2014-2019) Ambassador for Foreign Affairs Ordinary and Plenipotentiary of the Republic of Indonesia in the United States of America (2014-2019)
<p>Hubungan Afiliasi Affiliated Relationship</p>	<p>Tidak memiliki hubungan afiliasi dengan: (i) anggota Dewan Komisaris lainnya; (ii) anggota Direksi; atau (iii) pemegang saham pengendali Perseroan Does not have any affiliate relationships with: (i) other members of the Board of Commissioners; (ii) members of the Board of Directors; or (iii) controlling shareholders of the Company</p>
<p>Kepemilikan Saham Share Ownership</p>	<p>-</p>



Muhamad Munir

Komisaris Independen
Independent Commissioner

Warga Negara Indonesia, 65 tahun
Indonesian citizen, 65 years old

<p>Dasar Pengangkatan Legal Basis of Appointment</p>	<p>Pertama kali ditunjuk dan diangkat sebagai Komisaris Independen Perseroan berdasarkan Akta Pernyataan Keputusan Rapat Perseroan No. 143 tanggal 29 Juli 2020, dibuat di hadapan Jose Dima Satria, S.H., M.Kn., Notaris di Kota Administratif Jakarta Selatan (“Akta No. 143/2020”) Firstly appointed as Independent Commissioner of the Company pursuant to Deed of Statement of Meeting Resolution of the Company No. 143 dated 29 July 2020, made before Jose Dima Satria, S.H., M.Kn., Notary in the Administrative City of South Jakarta (“Deed No. 143/2020”)</p>
<p>Rangkap Jabatan Concurrent Positions</p>	<p>Komisaris Independen di Mining Industry Indonesia (MIND ID) sejak 2018 Independent Commissioners in Mining Industry Indonesia (MIND ID) since 2018</p>
<p>Riwayat Pendidikan Educational History</p>	<ul style="list-style-type: none"> • Sekolah Komando TNI AD (1996) Indonesian Army Command and Staff College (1996) • Sekolah Komando TNI (2001) The Indonesian National Armed Forces Joint and Staff College (2001) • Lembaga Ketahanan Nasional Republik Indonesia (2012) National Resilience Institute of the Republic of Indonesia (2012) • Master of Business Management dari Universitas Bina Nusantara, Jakarta (2017) Master of Business Management at Bina Nusantara University, Jakarta (2017) • Doctor of Business Management dari Universitas Bina Nusantara (2020) Doctor of Business Management at Bina Nusantara University, Jakarta (2020)
<p>Riwayat Pekerjaan Work History</p>	<ul style="list-style-type: none"> • Kasdam Jaya (2009-2010) Kasdam Jaya (2009-2010) • Panglima Divif 2/Kostrad (2010-2011) Commander of Divif 2/Kostrad (2010-2011) • Panglima Kodam III Siliwangi (2011-2012) Commander of Kodam III Siliwangi (2011-2012) • Panglima Kostrad (2012-2013) Commander of Kostrad (2012-2013) • Wakil Kepala Staf TNI AD (2013-2015) Deputy Chief of Staff of the Indonesian Army (2013-2015) • Sekretaris Jenderal Wantannas (2015-2016) Secretary General of Wantannas (2015-2016)
<p>Hubungan Afiliasi Affiliated Relationship</p>	<p>Tidak memiliki hubungan afiliasi dengan: (i) anggota Dewan Komisaris lainnya; (ii) anggota Direksi; atau (iii) pemegang saham pengendali Perseroan Does not have any affiliate relationships with: (i) other members of the Board of Commissioners; (ii) members of the Board of Directors; or (iii) controlling shareholders of the Company</p>
<p>Kepemilikan Saham Share Ownership</p>	<p>-</p>



Profil Direksi

Profile of the Board of Directors

Sepanjang tahun 2023, terdapat perubahan pada komposisi Direksi karena pengunduran diri Bapak Simon James Milroy selaku Wakil Presiden Direktur dan posisinya digantikan oleh Bapak Jason Laurence Greive.

During 2023, the composition of the Board of Directors changed as Mr Simon James Milroy resigned from his position as Vice President Director and the position was succeeded by Mr Jason Laurence Greive.

Berdasarkan Akta No.59/2023, susunan Direksi berubah sebagai berikut:

Based on Deed No.59/2023, the composition of the Board of Directors changed as follows:

Susunan Direksi per 1 Januari 2023

Composition of the Board of Directors as of 1 January 2023

Presiden Direktur President Director	Albert Saputro
Wakil Presiden Direktur Vice President Director	Simon James Milroy
Direktur Director	Andrew Phillip Starkey
Direktur Director	Gavin Arnold Caudle
Direktur Director	Hardi Wijaya Liong
Direktur Director	David Thomas Fowler
Direktur Director	Titien Supeno
Direktur Director	Chrisanthus Supriyo

Susunan Direksi setelah RUPSLB pada 12 April 2023

Composition of the Board of Directors after the EGMS on 12 April 2023

Presiden Direktur President Director	Albert Saputro
Wakil Presiden Direktur Vice President Director	Jason Laurence Greive
Direktur Director	Andrew Phillip Starkey
Direktur Director	Gavin Arnold Caudle
Direktur Director	Hardi Wijaya Liong
Direktur Director	David Thomas Fowler
Direktur Director	Titien Supeno
Direktur Director	Chrisanthus Supriyo

Berikut profil anggota Direksi per 31 Desember 2023.

The following are the profiles of members of the Board of Directors as of 31 December 2023.



Albert Saputro

Presiden Direktur
President Director

Warga Negara Indonesia, 38 tahun
Indonesian citizen, 38 years old

<p>Dasar Pengangkatan Legal Basis of Appointment</p>	<p>Diangkat pertama kali sebagai Presiden Direktur Perseroan berdasarkan Akta Pernyataan Keputusan Rapat Perseroan No. 124, tanggal 25 Mei 2021, yang dibuat di hadapan Jose Dima Satria, S.H., M.Kn., Notaris di Kota Administratif Jakarta Selatan (“Akta No. 124/2021”). Beliau bertanggung jawab terhadap bidang hukum dan sekretaris perusahaan, fungsi audit internal, dan administrasi</p> <p>Firstly appointed as President Director of the Company based on Deed of Statement of Meeting Resolution of the Company No. 124, dated 25 May 2021, made before Jose Dima Satria, S.H., M.Kn., Notary in the Administrative City of South Jakarta (“Deed No. 124/2021”). He is responsible for legal and corporate secretary aspects, internal audit, and administrative functions</p>
<p>Rangkap Jabatan Concurrent Positions</p>	<ul style="list-style-type: none"> • Wakil Presiden Portofolio di PT Saratoga Investama Sedaya Tbk sejak 2016 Vice President of Portfolio at PT Saratoga Investama Sedaya Tbk since 2016 • Anggota Dewan Komisaris dan/atau Direksi di beberapa MDKA Subs* Member of the Board of Commissioners and/or Board of Directors in MDKA Subs*
<p>Riwayat Pendidikan Educational History</p>	<p>Sarjana Perdagangan jurusan Akuntansi dan Keuangan dari University of Sydney (2005) Bachelor of Commerce in Accounting and Finance from the University of Sydney (2005)</p>
<p>Riwayat Pekerjaan Work History</p>	<ul style="list-style-type: none"> • Analis Perbendaharaan & Keuangan di Jardine Matheson (2005-2007) Treasury and Financial Analyst at Jardine Matheson (2005-2007) • Analis Senior di Macquarie Securities group (2007-2011) Senior Analyst at Macquarie Securities group (2007-2011) • Analis Senior di Deutsche Verdhana Indonesia (2011-2016) Senior Analyst at Deutsche Verdhana Indonesia (2011-2016)
<p>Hubungan Afiliasi Affiliated Relationship</p>	<p>Tidak memiliki hubungan afiliasi dengan: (i) anggota Dewan Komisaris lainnya; atau (ii) anggota Direksi. Memiliki hubungan afiliasi dengan pemegang saham pengendali Perseroan.</p> <p>Does not have any affiliate relationships with: (i) other members of the Board of Commissioners; or (ii) members of the Board of Directors. Does have affiliate relationships with the Company’s controlling shareholder</p>
<p>Kepemilikan Saham Share Ownership</p>	<p>Memiliki kepemilikan saham di Perseroan Has shares ownership in the Company</p>

* Mohon merujuk pada tabel di halaman 123

* Please refer to table in page 123



Jason Laurence Greive

Wakil Presiden Direktur
Vice President Director

Warga Negara Australia, 50 tahun
Australian citizen, 50 years old

Dasar Pengangkatan Legal Basis of Appointment	Diangkat pertama kali sebagai Wakil Presiden Direktur Perseroan berdasarkan Akta No. 59/2023 Firstly appointed as Vice President Director of the Company based on Deed No. 59/2023
Rangkap Jabatan Concurrent Positions	Wakil Presiden Direktur di MBMA sejak 2022 Vice President Director at MBMA since 2022
Riwayat Pendidikan Educational History	Sarjana Science <i>double degree</i> dalam Extractive Metallurgy and Chemistry dari Universitas Murdoch Australia Bachelor of Science double degree in Extractive Metallurgy and Chemistry from Murdoch University, Australia
Riwayat Pekerjaan Work History	<ul style="list-style-type: none"> Operasional, Pengembangan Proyek, dan Korporasi di Rio Tinto, Placer Dome and Barrick Gold Corporation (1995-2008) Operational, Project Development and Corporate Roles in Rio Tinto, Placer Dome and Barrick Gold Corporation (1995-2008) Director & Principal di Provident Management Services Pty Ltd (2020) Director & Principal at Provident Management Services Pty Ltd (2020)
Hubungan Afiliasi Affiliated Relationship	Tidak memiliki hubungan afiliasi dengan: (i) anggota Dewan Komisaris; (ii) anggota Direksi lainnya; atau (iii) pemegang saham pengendali Perseroan Does not have any affiliate relationships with: (i) members of the Board of Commissioners; (ii) other members of the Board of Directors; or (iii) controlling shareholders of the Company
Kepemilikan Saham Share Ownership	-



Andrew Phillip Starkey

Direktur - Executive Chairman

Director - Executive Chairman

Warga Negara Inggris, 47 tahun

British citizen, 47 years old

Dasar Pengangkatan Legal Basis of Appointment	Diangkat pertama kali sebagai Direktur Perseroan berdasarkan Akta No. 142/2022 Firstly appointed as Director of the Company based on Deed No. 142/2022
Rangkap Jabatan Concurrent Positions	<ul style="list-style-type: none"> • Direktur di MCGI Board of Directors in MCGI • Direktur di MBMA sejak 2023 Director at MBMA since 2023
Riwayat Pendidikan Educational History	<ul style="list-style-type: none"> • Sarjana Pedagangan dan Sarjana Seni dari University of Melbourne (1999) Bachelor of Commerce and Bachelor of Arts from the University of Melbourne (1999) • Magister di bidang Keuangan (Dean's List) dari INSEAD (2011) Master in Finance (Dean's List) from INSEAD (2011) • Chartered Accountant dan Chartered Financial Analyst Chartered Accountant and Chartered Financial Analyst
Riwayat Pekerjaan Work History	<ul style="list-style-type: none"> • Wakil Presiden di Goldman Sachs (2007-2008) Vice President at Goldman Sachs (2007-2008) • Managing Director di Macquarie group (2011-2012) Managing Director at Macquarie group (2011-2012) • Direktur Eksekutif di Presidio Capital, Singapore (2012-2016) Executive Director at Presidio Capital, Singapore (2012-2016) • Managing Director & Co-Founder di Pierfront Capital, Singapore (2016-2022) Managing Director, and Co-Founder of Pierfront Capital, Singapore (2016-2022)
Hubungan Afiliasi Affiliated Relationship	Tidak memiliki hubungan afiliasi dengan: (i) anggota Dewan Komisaris; (ii) anggota Direksi lainnya; atau (iii) pemegang saham pengendali Perseroan Does not have any affiliate relationships with: (i) members of the Board of Commissioners; (ii) shareholders of the Company, other members of the Board of Directors; or (iii) controlling shareholders of the Company
Kepemilikan Saham Share Ownership	Memiliki kepemilikan saham di Perseroan Has shares ownership in the Company



Gavin Arnold Caudle

Direktur
Director

Warga Negara Australia, 55 tahun
Australian citizen, 55 years old

Dasar Pengangkatan Legal Basis of Appointment

Diangkat pertama kali sebagai Wakil Presiden Direktur Perseroan pada Desember 2014 berdasarkan Akta Pernyataan Keputusan Rapat No. 479 tanggal 22 Desember 2014, dibuat di hadapan Notaris Humberg Lie, S.H., S.E., M.Kn., Notaris di Kota Administratif Jakarta Utara ("Akta No. 479/2014"). Beliau kemudian diangkat sebagai Direktur Perseroan pada Juni 2016 hingga sekarang. Beliau bertanggung jawab terhadap bidang kerja sama strategis

Firstly appointed as Vice President Director of the Company in December 2014 pursuant to Deed of Statement of Meeting Resolution No. 479 dated 22 December 2014, made before Notary Humberg Lie, S.H., S.E., M.Kn., Notary in the Administrative City of North Jakarta ("Deed No. 479/2014"). He was later appointed as a Director of the Company since June 2016 until the present. He is responsible for the strategic partnership aspect

Rangkap Jabatan Concurrent Positions

- Anggota Dewan Komisaris dan/atau Direksi di beberapa MDKA Subs*
Member of the Board of Commissioners and/or Board of Directors in MDKA Subs*
- Anggota Komite Investasi di PT Provident Investasi Bersama Tbk
Members of Investation Committee at PT Provident Investasi Bersama Tbk

Riwayat Pendidikan Educational History

- Sarjana Perdagangan dari University of Western, Australia (1988)
Bachelor of Commerce from the University of Western, Australia (1988)
- Akuntan Publik (Chartered Public Accountant) di Australia
Chartered Public Accountant in Australia

Riwayat Pekerjaan Work History

- Manajer di Kantor Akuntan Publik Arthur Andersen Australia (1993-1995)
Manager at Arthur Andersen, Australia (1993-1995)
- Mitra di Kantor Akuntan Publik Arthur Andersen Indonesia (1995-1998)
Partner at Arthur Andersen, Indonesia (1995-1998)
- Head of Investment Banking & Head of Mergers and Acquisition di Citigroup Indonesia (1998-2001)
Head of Investment Banking and Head of Mergers and Acquisition, Indonesia (1998-2001)
- Managing Director di Saratoga Capital (2001-2004)
Managing Director at Saratoga Capital (2001-2004)
- Pendiri Provident Capital Partners
Founder of Provident Capital Partners

Hubungan Afiliasi Affiliated Relationship

Tidak memiliki hubungan afiliasi dengan: (i) anggota Dewan Komisaris; (ii) anggota Direksi lainnya; atau (iii) pemegang saham pengendali Perseroan

Does not have any affiliate relationships with: (i) members of the Board of Commissioners; (ii) other members of the Board of Directors; or (iii) controlling shareholders of the Company

Kepemilikan Saham Share Ownership

Memiliki kepemilikan saham di Perseroan.
Has shares ownership in the Company.

* Mohon merujuk pada tabel di halaman 123

* Please refer to table in page 123



Hardi Wijaya Liong

Direktur
Director

Warga Negara Indonesia, 53 tahun
Indonesian citizen, 53 years old

Dasar Pengangkatan Legal Basis of Appointment	<p>Diangkat pertama kali sebagai Direktur Perseroan berdasarkan Akta No. 479/2014 Firstly appointed as Director of the Company based on Deed No. 479/2014</p>
Rangkap Jabatan Concurrent Positions	<ul style="list-style-type: none"> • Presiden Komisaris di PT Provident Investasi Bersama Tbk President Commissioner at PT Provident Investasi Bersama Tbk • Chief Executive dan Wakil Direktur Utama PT Tower Bersama Infrastructure Tbk sejak 2010 Chief Executive and Vice President Director of PT Tower Bersama Infrastructure Tbk since 2010 • Komite Nominasi dan Remunerasi di PT Provident Investasi Bersama Tbk Nomination and Remuneration Committee at PT Provident Investasi Bersama Tbk • Dewan Komisaris di BSI Board of Commissioners BSI
Riwayat Pendidikan Educational History	<p>Sarjana Ekonomi di bidang Akuntansi dari Universitas Trisakti, Jakarta (1993) Bachelor of Economics in Accounting from Trisakti University, Jakarta (1993)</p>
Riwayat Pekerjaan Work History	<ul style="list-style-type: none"> • Manajer Prasetio Utomo & Rekan - Arthur Andersen, Indonesia (1993-1998) Manager at Prasetio-Utomo & Partners-Arthur Andersen, Indonesia (1993-1998) • Wakil Presiden Citigroup Investment Banking Indonesia (1998-2004) Vice President at Citigroup Investment Banking Indonesia (1998-2004) • Komisaris PT Provident Capital Indonesia (2005-2006) Commissioner of PT Provident Capital Indonesia (2005-2006) • Komisaris PT Provident Investasi Bersama Tbk (yang dahulu bernama PT Provident Agro Tbk.) (2007-2012) Commissioner of PT Provident Investasi Bersama Tbk (formerly PT Provident Agro Tbk.) (2007-2012) • Komisaris PT Tower Bersama Infrastructure Tbk (2009-2010) Commissioner of PT Tower Bersama Infrastructure Tbk (2009-2010)
Hubungan Afiliasi Affiliated Relationship	<p>Tidak memiliki hubungan afiliasi dengan: (i) anggota Dewan Komisaris lainnya; atau (ii) anggota Direksi. Memiliki hubungan afiliasi dengan pemegang saham pengendali Perseroan. Does not have any affiliate relationships with: (i) other members of the Board of Commissioners; or (ii) members of the Board of Directors. Does have affiliate relationships with the Company's controlling shareholder.</p>
Kepemilikan Saham Share Ownership	<p>Memiliki kepemilikan saham langsung dan kepemilikan tidak langsung di Perseroan melalui PT Mitra Daya Mustika dan PT Suwarna Arta Mandiri Has direct shares ownership and indirect shares ownership in the Company through PT Mitra Daya Mustika and PT Suwarna Arta Mandiri</p>



David Thomas Fowler

Direktur
Director

Warga Negara Australia, 57 tahun
Australian citizen, 57 years old

Dasar Pengangkatan Legal Basis of Appointment	Diangkat pertama kali sebagai Direktur Perseroan berdasarkan Akta No. 479/2014. Beliau bertanggung jawab terhadap bidang perencanaan korporat, hubungan investor, dan keuangan Firstly appointed as Director of the Company based on Deed No. 479/2014. He is responsible for corporate planning, investor relations, and finance
Rangkap Jabatan Concurrent Positions	Anggota Dewan Komisaris dan/atau Direksi di beberapa MDKA Subs* Member of the Board of Commissioners and/or Board of Directors in MDKA Subs*
Riwayat Pendidikan Educational History	<ul style="list-style-type: none"> Sarjana Bisnis dari Curtin University, Australia (1986) Bachelor of Business from Curtin University, Australia (1986) Pasca Sarjana Diploma di bidang Keuangan dan Investasi dari Securities Institute of Australia (2003) Post Graduate Diploma in Finance and Investment from Securities Institute of Australia (2003)
Riwayat Pekerjaan Work History	<ul style="list-style-type: none"> Chief Financial Officer (CFO)/Direktur Orosur Mining Inc., Montevideo, Uruguay (2004-2006) Chief Financial Officer (CFO)/Director of Orosur Mining Inc., Uruguay (2004-2006) Chief Executive Officer (CEO)/Direktur Orosur Mining Inc., Santiago, Chile (2006-2013) Chief Executive Officer (CEO)/Director of Orosur Mining Inc., Chile (2006-2013)
Hubungan Afiliasi Affiliated Relationship	Tidak memiliki hubungan afiliasi dengan: (i) anggota Dewan Komisaris; (ii) anggota Direksi lainnya; atau (iii) pemegang saham pengendali Perseroan Does not have any affiliate relationships with: (i) members of the Board of Commissioners; (ii) other members of the Board of Directors; or (iii) controlling shareholders of the Company
Kepemilikan Saham Share Ownership	-

* Mohon merujuk pada tabel di halaman 123

* Please refer to table in page 123



Titien Supeno

Direktur
Director

Warga Negara Indonesia, 51 tahun
Indonesian citizen, 51 years old

Dasar Pengangkatan Legal Basis of Appointment	Diangkat pertama kali sebagai Direktur Perseroan berdasarkan Akta No. 124/2021 Firstly appointed as Director of the Company based on Deed No. 124/2021
Rangkap Jabatan Concurrent Positions	<ul style="list-style-type: none"> • Direktur di SCM sejak tahun 2022 Director of SCM since 2022 • Direktur di MBMA Tbk sejak 2023 Director of MBMA Tbk since 2023 • Komisaris di HNMI Commissioner of HNMI • Direktur di MIA Director of MIA
Riwayat Pendidikan Educational History	<ul style="list-style-type: none"> • Sarjana Ekonomi bidang Manajemen dari Universitas Triksakti, Jakarta (1994) Bachelor of Economics in Management from Triksakti University, Jakarta (1994) • Magister Manajemen dari Universitas Trisakti, Jakarta (1996) Master of Management from Trisakti University, Jakarta (1996) • Program Eksekutif di INSEAD, Singapura dan di Colorado State University, Amerika Serikat Executive Programs at INSEAD, Singapore and at Colorado State University, USA
Riwayat Pekerjaan Work History	<ul style="list-style-type: none"> • Manajemen Talenta, Pengembangan Organisasi dan Mitra Bisnis SDM di PT HM Sampoerna Tbk (Philip Morris International) (2001-2008) Talent Management, Organizational Development, and HR Business Partners at PT HM Sampoerna Tbk (Philip Morris International) (2001-2008) • (Pj) Kepala SDM PT Heinz ABC (2008-2009) (Acting) Head of HR of PT Heinz ABC (2008-2009) • Kepala SDM PT Anugerah Pharmindo Lestari (Zuelig Pharma Company) (2009-2013) Head of HR of PT Anugerah Pharmindo Lestari (Zuelig Pharma Company) (2009-2013) • Direktur PT Mitra Pinasthika Mustika Tbk (2013-2023) Director of PT Mitra Pinasthika Mustika Tbk (2013-2023)
Hubungan Afiliasi Affiliated Relationship	Tidak memiliki hubungan afiliasi dengan: (i) anggota Dewan Komisaris; (ii) anggota Direksi lainnya; atau (iii) pemegang saham pengendali Perseroan Does not have any affiliate relationships with: (i) members of the Board of Commissioners; (ii) other members of the Board of Directors; or (iii) controlling shareholders of the Company
Kepemilikan Saham Share Ownership	Memiliki kepemilikan saham di Perseroan Has shares ownership in the Company



Chrisanthus Supriyo

Direktur
Director

Warga Negara Indonesia, 69 tahun
Indonesian citizen, 69 years old

<p>Dasar Pengangkatan Legal Basis of Appointment</p>	<p>Diangkat pertama kali sebagai Direktur Independen Perseroan berdasarkan Akta No. 479/2014. Jabatan nomenklatur Beliau sebagai Direktur Independen telah diubah menjadi Direktur pada Januari 2022</p> <p>Firstly appointed as an Independent Director of the Company based on Deed No. 479/2014. His nomenclature title as Independent Director was changed to Director in January 2022</p>
<p>Rangkap Jabatan Concurrent Positions</p>	<p>Tidak memiliki rangkap jabatan sebagai anggota Dewan Komisaris, anggota Direksi, dan/atau anggota komite serta jabatan lainnya baik di dalam maupun di luar emiten atau perusahaan publik</p> <p>Does not hold concurrent positions as a member of the Board of Commissioners, member of the Board of Directors, and/or member of committees as well as other positions both inside and outside the issuer or public company</p>
<p>Riwayat Pendidikan Educational History</p>	<p>Sarjana Ekonomi dari Universitas Diponegoro, Semarang (1983) Bachelor's degree in Economics from Diponegoro University, Semarang (1983)</p>
<p>Riwayat Pekerjaan Work History</p>	<ul style="list-style-type: none"> • Manajer Akuntansi PT Patra Drilling Contractor (1993-1996) Accounting Manager of PT Patra Drilling Contractor (1993-1996) • Manajer Keuangan & Kredit Senior PT Sejahtera Leisure Holiday (1996-2010) Senior Finance & Credit Manager of PT Sejahtera Leisure Holiday (1996-2010) • Manajer Proyek PT Wahana Makmur Sejati (2009-2010) Project Manager of PT Wahana Makmur Sejati (2009-2010) • Kepala Akuntansi PT Wahana Makmur Sejati (2010) Head of Accounting of PT Wahana Makmur Sejati (2010) • Kepala Koleksi PT Wahana Makmur Sejati (2010-2013) Head of Collections of PT Wahana Makmur Sejati (2010-2013) • Wakil Kepala Pemasaran & Koleksi PT Wahana Makmur Sejati (2013- 2014) Deputy Head of Marketing & Collections of PT Wahana Makmur Sejati (2013-2014)
<p>Hubungan Afiliasi Affiliated Relationship</p>	<p>Tidak memiliki hubungan afiliasi dengan: (i) anggota Dewan Komisaris; (ii) anggota Direksi lainnya; atau (iii) pemegang saham pengendali Perseroan</p> <p>Does not have any affiliate relationships with: (i) members of the Board of Commissioners; (ii) other members of the Board of Directors; or (iii) controlling shareholders of the Company</p>
<p>Kepemilikan Saham Share Ownership</p>	<p>-</p>

Daftar Rangkap Jabatan Direksi di MDKA Subs*

List of Concurrent Positions of the Board of Directors in MDKA Subs*

Nama Perusahaan Company Names	Nama Name							
	Albert Saputro	Jason Laurence Greive	Andrew Phillip Starkey	Gavin Arnold Caudle	Hardi Wijaya Liong	David Thomas Fowler	Titien Supeno	Chrisanthus Supriyo
MDKA	PD	WPD	D	D	D	D	D	D
BSI				D	K	D		
DSI								
CBS								
BBSI								
BTR						KU		
BKP						KU		
BTI						K		
BTJ						K		
BTN						K		
PBJ	KU					D		
PBT								
PEG								
PETS								
GSM								
MMI								
MAP	K							
MEN	K							
MMS								
EFDL						D		
FND				D		D		
BND				D		D		
WKR				D		D		
BLE	K							
BAJ								
MTN								
BAP								
MCGI			D	D				
MTJ								
MKI								
MEI	KU			D				
MIM								
MKT								

KU : Komisaris Utama | President Commissioner
 PK : Presiden Komisaris | President Commissioner
 K : Komisaris | Commissioner
 KI : Komisaris Independen | Independent Commissioner

PD : Presiden Direktur | President Director
 WPD : Wakil Presiden Direktur | Vice President Director
 D : Direktur | Director

*Data per 31 Maret 2024 | Data as of 31 March 2024



Informasi Pemegang Saham

Shareholders Information

Komposisi Pemegang Saham

Shareholders Composition

Nama Pemegang Saham Name of Shareholders	Per 1 Januari 2023 As of 1 January 2023		Per 31 Desember 2023 As of 31 December 2023	
	Jumlah Saham Number of Shares	Persentase Kepemilikan Percentage Ownership	Jumlah Saham Number of Shares	Persentase Kepemilikan Percentage Ownership
PT Saratoga Investama Sedaya Tbk	4,423,174,297	18.345%	4,532,412,297	18.798%
PT Mitra Daya Mustika	2,907,302,421	12.058%	2,907,302,421	12.058%
Garibaldi Thohir	1,774,021,214	7.358%	1,798,499,014	7.459%
PT Suwarna Arta Mandiri	1,347,254,738	5.588%	1,347,254,738	5.588%
Hongkong Brunp and Catl Co., Limited	1,205,542,539	5.000%	1,205,542,539	5.000%
Masyarakat (kepemilikan saham di bawah 5%) Public (shareholders with less than 5% ownership)	12,385,258,762	51.368%	12,253,645,062	50.823%
Saham Treasuri Treasury Stock	68,296,800	0.283%	66,194,700	0.274%
Jumlah Total	24,110,850,771	100%	24,110,850,771	100%

20 Pemegang Saham Terbesar per 31 Desember 2023

20 Largest Shareholders as of 31 December 2023

No	Nama Name	Saham Shares	Persentase Percentage
1	PT SARATOGA INVESTAMA SEDAYA	4,532,412,297	18.80
2	PT MITRA DAYA MUSTIKA	2,907,302,421	12.06
3	GARIBALDI THOHIR	1,798,499,014	7.46
4	PT SUWARNA ARTA MANDIRI	1,347,254,738	5.59
5	ISV SA HONGKONG BRUNP & CATL CO., LIMITED	1,205,542,539	5.00
6	PEMDA KABUPATEN BANYUWANGI	973,250,000	4.04
7	PT SRIVIJAYA KAPITAL	639,474,807	2.65
8	DJS KETENAGAKERJAAN PROGRAM JHT	527,100,827	2.19
9	DJS KETENAGAKERJAAN PROGRAM JP	338,997,624	1.41
10	BNYM RE BNYMLB RE BA G PF A S FOFTBGOSGFI-2039926714	338,465,805	1.40
11	PT NUANSA ABADI JAYA	338,080,855	1.40
12	MERDEKA MINING PARTNERS PTE. LTD.	335,679,046	1.39
13	SA EMAS III LTD.	290,280,774	1.20
14	SAKTI WAHYU TRENGGONO	239,849,833	0.99
15	MAYA MIRANDA AMBARSARI	217,464,104	0.90
16	JPMCB NA RE-VANGUARD TOTAL INTERNATIONAL STOCK INDEX FUND	182,400,496	0.76
17	UOB KAY HIAN PTE LTD A/C UOB LTD A/C MERDEKA MINING PARTNERS PTE. LTD. 2	180,000,000	0.75
18	JPMCB NA RE - VANGUARD EMERGING MARKETS STOCK INDEX FUND	174,804,095	0.73
19	PT ALAM TRI ABADI	160,536,900	0.67
20	KPD SIMAS EQUITY FUND 2	148,950,500	0.62

Jenis Kepemilikan Saham per 31 Desember 2023

Shareholding by Type as of 31 December 2023

Nama Pemegang Saham Name of Shareholders	Jumlah Saham Total Shares	Persentase Kepemilikan Percentage Ownership
Pemegang Saham Indonesia Indonesian Shareholders		
Individu Indonesia Indonesian Individuals	3,664,227,881	15.197
Pemerintah Daerah Local Government	973,250,000	4.037
Koperasi Cooperative	19,534,987	0.081
Yayasan Foundations	19,826,809	0.082
Dana Pensiun Pension Funds	1,024,000,298	4.247
Asuransi Insurance	646,471,144	2.681
Bank	200,000	0.0008
Perseroan Terbatas Limited Liability Companies	10,436,289,949	43.284
Reksadana Mutual Funds	505,181,102	2.095
Sub-Total	17,288,982,170	71.706



Nama Pemegang Saham Name of Shareholders	Jumlah Saham Total Shares	Persentase Kepemilikan Percentage Ownership
Pemegang Saham Asing Foreign Shareholders		
Individu Asing Foreign Individuals	136,009,555	0.564
Badan Usaha Asing Foreign Corporations	6,685,859,046	27.730
Sub-Total	6,821,868,601	28.294
Jumlah Total	24,110,850,771	100

Kepemilikan Saham oleh Anggota Dewan Komisaris dan Direksi

Shareholding by Members of Boards Commissioners and Directors

Nama Name	Jabatan Position	Per 1 Januari 2023 As of 1 January 2023		Per 31 Desember 2023 As of 31 December 2023	
		Jumlah Saham Number of Shares	Persentase Kepemilikan Percentage Ownership	Jumlah Saham Number of Shares	Persentase Kepemilikan Percentage Ownership
Dewan Komisaris Board of Commissioners					
Edwin Soeryadjaya	Presiden Komisaris President Commissioner	-	-	-	-
Yoke Candra	Komisaris Commissioner	-	-	-	-
Tang Honghui	Komisaris Commissioner	-	-	-	-
Budi Bowoleksono	Komisaris Independen Independent Commissioner	-	-	-	-
Muhamad Munir	Komisaris Independen Independent Commissioner	-	-	-	-
Direksi Board of Directors					
Albert Saputro	Presiden Direktur President Director	177,800	0.001%	355,600	0.001%
Jason Laurence Greive	Wakil Presiden Direktur Vice President Director	-	-	-	-
Andrew Phillip Starkey	Direktur Director	527,000	0.002%	700,000	0.003%
Gavin Arnold Caudle	Direktur Director	80,066,431	0.332%	80,966,431	0.336%
Hardi Wijaya Liong	Direktur Director	69,596,728	0.289%	69,596,728	0.289%
David Thomas Fowler	Direktur Director	-	-	-	-
Titien Supeno	Direktur Director	176,400	0.001%	567,400	0.002%
Chrisanthus Supriyo	Direktur Director	-	-	-	-

Kepemilikan Saham Tidak Langsung oleh Anggota Dewan Komisaris dan Direksi*

Indirect Shareholding by Members of Boards of Commissioners and Directors*

Nama Name	Jabatan Position	Pemegang Saham Tercatat di atas 5% Shareholders Registered above 5%	Per 1 Januari 2023 As of 1 January 2023	Per 31 Desember 2023 As of 31 December 2023
			Persentase Kepemilikan Percentage Ownership	Persentase Kepemilikan Percentage Ownership
Dewan Komisaris Board of Commissioners				
Edwin Soeryadjaya	Presiden Komisaris President Commissioner	PT Saratoga Investama Sedaya Tbk; PT Suwarna Arta Mandiri	9.641%	10.205%
Yoke Candra	Komisaris Commissioner	-	-	-
Tang Honghui	Komisaris Commissioner	-	-	-
Budi Bowoleksono	Komisaris Independen Independent Commissioner	-	-	-
Muhamad Munir	Komisaris Independen Independent Commissioner	-	-	-
Direksi Board of Directors				
Albert Saputro	Presiden Direktur President Director	-	-	-
Jason Laurence Greive	Wakil Presiden Direktur Vice President Director	-	-	-
Andrew Phillip Starkey	Direktur Director	-	-	-
Gavin Arnold Caudle	Direktur Director	-	-	-
Hardi Wijaya Liong	Direktur Director	PT Mitra Daya Mustika; PT Suwarna Arta Mandiri	4.345%	4.879%
David Thomas Fowler	Direktur Director	-	-	-
Titin Supeno	Direktur Director	-	-	-
Chrisanthus Supriyo	Direktur Director	-	-	-

* Informasi yang disampaikan pada bagian ini merujuk pada informasi yang tersedia di publik Indonesia.
The information presented in this section refers to information that is publicly available in Indonesia.



Kronologi Pencatatan Saham

Share Listing Chronology

Tanggal Date	Aksi Korporasi Corporate Action	Nilai Nominal Nominal Value (Rp)	Harga Penawaran/Harga Pelaksanaan Offering Price/ Exercise Price (Rp)	Penambahan Saham Addition of Shares	Jumlah Saham Tercatat Total Listed Shares
19 Juni June 2015	Pencatatan Saham Pendiri Founder Stock Listing	Rp100	-	2,290,000,000	2,290,000,000
19 Juni June 2015	Penawaran Umum Saham Perdana Initial Public Offering	Rp100	Rp2,000 per saham per share	419,650,000	2,709,650,000
19 Juni June 2015	Konversi <i>Mandatory Convertible Bond</i> berdasarkan <i>Master Settlement Deed</i> tanggal 17 Februari 2014 (MCB Emperor) Mandatory Convertible Bond conversion based on the Master Settlement Deed dated 17 February 2014 (MCB Emperor)	Rp100	-	339,458,823	3,049,108,823
22 Juni June 2015	Konversi MCB Emperor MCB Emperor conversion	Rp100	-	122,389,916	3,171,498,739
22 Juni June 2015	Konversi <i>Mandatory Convertible Bond</i> berdasarkan <i>Tujuh Bukit Willis Settlement Deed</i> tanggal 10 April 2014 (MCB Willis) Mandatory Convertible Bond conversion based on <i>Tujuh Bukit Willis Settlement Deed</i> dated 10 April 2014 (MCB Willis)	Rp100	-	327,142,857	3,498,641,596
24 Juni June 2015	Konversi Opsi Pembelian Saham yang Melekat pada MCB Emperor (Opsi Emperor) Option Conversion to Purchase Shares Attached to the MCB Emperor (Emperor option)	Rp100	-	70,945,544	3,569,587,140
4 September 2018	Peningkatan Modal Ditempatkan dan Disetor Dengan Hak Memesan Efek Terlebih Dahulu Increase in Issued and Paid Up Capital with Pre-Emptive Rights	Rp100	Rp2,250 per saham per share	594,931,190	4,164,518,330

Tanggal Date	Aksi Korporasi Corporate Action	Nilai Nominal Nominal Value (Rp)	Harga Penawaran/Harga Pelaksanaan Offering Price/ Exercise Price (Rp)	Penambahan Saham Addition of Shares	Jumlah Saham Tercatat Total Listed Shares
18 Juli July 2019	Peningkatan Modal Tanpa Hak Memesan Efek Terlebih Dahulu Increase of capital without giving pre-emptive rights	Rp100	Rp3,980 per saham per share	215,000,000	4,379,518,330
18 Oktober October 2019	Pemecahan Nilai Nominal Saham (1:5) Stock Split (1:5)	Rp20	-	17,518,073,320	21,897,591,650
5 Maret March 2021	Peningkatan Modal Tanpa Hak Memesan Efek Terlebih Dahulu Increase of capital without giving pre-emptive rights	Rp20	Rp2,420 per saham per share	1,007,259,165	22,904,850,815
5 April 2022	Peningkatan Modal Dengan Hak Memesan Efek Terlebih Dahulu Increase of capital with giving pre-emptive rights	Rp20	Rp2,830 per saham per share	1,205,999,956	24,110,850,771

Catatan: Semua saham Perseroan tercatat di PT Bursa Efek Indonesia.
Note: All of the Company's shares are listed on Indonesia Stock Exchange.

Kronologi Pencatatan Efek Lainnya

30 Juli 2020

Perseroan menerbitkan Obligasi Berkelanjutan I Merdeka Copper Gold Tahap I Tahun 2020 dengan pokok jumlah obligasi sebesar Rp1,4 triliun yang terbagi atas 2 seri, yakni (i) Seri A sebesar Rp673,65 miliar dengan tingkat bunga tetap sebesar 8,90% per tahun, yang berjangka waktu 367 hari kalender sejak tanggal emisi; dan (ii) Seri B sebesar Rp726,35 miliar dengan tingkat bunga tetap sebesar 10,5% per tahun, yang berjangka waktu 3 tahun sejak tanggal emisi.

9 September 2020

Perseroan menerbitkan Obligasi Berkelanjutan I Merdeka Copper Gold Tahap II Tahun 2020 dengan pokok jumlah obligasi sebesar Rp300 miliar yang terbagi atas 2 seri, yakni (i) Seri A sebesar Rp149 miliar dengan tingkat bunga tetap sebesar 8,25% per tahun, yang berjangka waktu 367 hari kalender sejak tanggal emisi; dan (ii) Seri B sebesar Rp151 miliar dengan tingkat bunga tetap sebesar 10,25% per tahun, yang berjangka waktu 3 tahun sejak tanggal emisi.

Other Securities Listing Chronology

30 July 2020

The Company issued Shelf Bonds I Merdeka Copper Gold Phase I of 2020 with a principal amount of bonds worth Rp1.4 trillion which is divided into 2 series, namely (i) Series A amounting to Rp673.65 billion with a fixed interest rate of 8.90% per annum, with a term of 367 calendar days from the issuance date; and (ii) Series B amounting to Rp726.35 billion with a fixed interest rate of 10.5% per annum, with a term of 3 years from the issuance date.

9 September 2020

The Company issued Shelf Bonds I Merdeka Copper Gold Phase II of 2020 with a principal amount of bonds worth Rp300 billion which is divided into 2 series, namely (i) Series A amounting to Rp149 billion with a fixed interest rate of 8.25% per annum, with a term of 367 calendar days from the issuance date; and (ii) Series B amounting to Rp151 billion with a fixed interest rate of 10.25% per annum, with a term of 3 years from the issuance date.



26 Maret 2021

Perseroan menerbitkan Obligasi Berkelanjutan II Merdeka Copper Gold Tahap I Tahun 2021 dengan pokok jumlah obligasi sebesar Rp1,5 triliun yang terbagi atas 2 seri, yakni (i) Seri A sebesar Rp559,60 miliar dengan tingkat bunga tetap sebesar 7,50% per tahun, yang berjangka waktu 367 hari kalender sejak tanggal emisi; dan (ii) Seri B sebesar Rp940,40 miliar dengan tingkat bunga tetap sebesar 9,85% per tahun, yang berjangka waktu 3 tahun sejak tanggal emisi.

18 November 2021

Perseroan menerbitkan Obligasi Berkelanjutan II Merdeka Copper Gold Tahap II Tahun 2021 dengan pokok jumlah obligasi sebesar Rp1,5 triliun dengan tingkat bunga tetap sebesar 5,00% per tahun, yang berjangka waktu 367 hari kalender sejak tanggal emisi.

8 Maret 2022

Perseroan menerbitkan Obligasi berkelanjutan III Merdeka Copper Gold Tahap I Tahun 2022 dengan pokok jumlah obligasi sebesar Rp3 triliun yang terbagi atas 2 seri, yakni (i) Seri A sebesar Rp959 miliar dengan tingkat bunga tetap sebesar 5,00% per tahun, yang berjangka waktu 367 hari kalender sejak tanggal emisi; dan (ii) Seri B sebesar Rp2,04 triliun dengan tingkat bunga tetap sebesar 7,80% per tahun, yang berjangka waktu 3 tahun sejak tanggal emisi.

28 April 2022

Perseroan menerbitkan Obligasi berkelanjutan III Merdeka Copper Gold Tahap II Tahun 2022 dengan pokok jumlah obligasi sebesar Rp2 triliun yang terbagi atas 2 seri, yakni (i) Seri A sebesar Rp310 miliar dengan tingkat bunga tetap sebesar 7,80% per tahun, yang berjangka waktu 3 tahun sejak tanggal emisi; dan (ii) Seri B sebesar Rp1,69 triliun dengan tingkat bunga tetap sebesar 9,25% per tahun, yang berjangka waktu 5 tahun sejak tanggal emisi.

1 September 2022

Perseroan menerbitkan Obligasi Berkelanjutan III Merdeka Copper Gold Tahap III Tahun 2022 dengan pokok jumlah obligasi sebesar Rp4 triliun yang terbagi atas 3 seri, yakni (i) Seri A sebesar Rp1,47 triliun dengan tingkat bunga tetap sebesar 5,50% per tahun, yang berjangka waktu 367 hari kalender sejak tanggal emisi; (ii) Seri B sebesar Rp1,73 triliun dengan tingkat bunga tetap sebesar 8,25% per tahun, yang berjangka waktu 3 tahun sejak tanggal emisi; dan (iii) Seri C sebesar Rp798 miliar dengan tingkat bunga tetap sebesar 9,50% per tahun, yang berjangka waktu 5 tahun sejak tanggal emisi.

26 March 2021

The Company issued Shelf Bonds II Merdeka Copper Gold Phase I of 2021 with a principal amount of bonds worth Rp1.5 trillion which is divided into 2 series, namely (i) Series A amounting to Rp559.60 billion with a fixed interest rate of 7.50% per annum, with a term of 367 calendar days from the issuance date; and (ii) Series B amounting to Rp940.40 billion with a fixed interest rate of 9.85% per annum, with a term of 3 years from the issuance date.

18 November 2021

The Company issued Shelf Bonds II Merdeka Copper Gold Phase II of 2021 with a principal amount of bonds worth Rp1.5 trillion with a fixed interest rate of 5.00% per annum, with a term of 367 calendar days from the issuance date.

8 March 2022

The Company issued Shelf Bonds III Merdeka Copper Gold Phase I of 2022 with a principal amount of bonds worth Rp3 trillion which is divided into 2 series, namely (i) Series A amounting to Rp959 billion with a fixed interest rate of 5.00% per annum, with a term of 367 calendar days from the issuance date; and (ii) Series B amounting to Rp2.04 trillion with a fixed interest rate of 7.80% per annum, with a term of 3 years from the issuance date.

28 April 2022

The Company issued Shelf Bonds III Merdeka Copper Gold Phase II of 2022 with a principal amount of bonds worth Rp2 trillion which is divided into 2 series, namely (i) Series A amounting to Rp310 billion with a fixed interest rate of 7.80% per annum, with a term of 3 years from the issuance date; and (ii) Series B amounting to Rp1.69 trillion with a fixed interest rate of 9.25% per annum, with a term of 5 years from the issuance date.

1 September 2022

The Company issued Shelf Bonds III Merdeka Copper Gold Phase III of 2022 with a principal amount of bonds worth Rp4 trillion which is divided into 3 series, namely (i) Series A amounting to Rp1.47 trillion with a fixed interest rate of 5.50% per annum, with a term of 367 calendar days from the issuance date; (ii) Series B amounting to Rp1.73 trillion with a fixed interest rate of 8.25% per annum, with a term of 3 years from the issuance date; (iii) Series C amounting to Rp798 billion with a fixed interest rate of 9.50% per annum, with a term of 5 years from the issuance date.

13 Desember 2022

Perseroan menerbitkan Obligasi Berkelanjutan IV Merdeka Copper Gold Tahap I Tahun 2022 dengan pokok jumlah obligasi sebesar Rp3,1 triliun dengan tingkat bunga tetap sebesar 10,3% per tahun, yang berjangka waktu 3 tahun sejak tanggal emisi.

8 Maret 2023

Perseroan menerbitkan Obligasi Berkelanjutan IV Merdeka Copper Gold Tahap II Tahun 2023 dengan pokok jumlah obligasi sebesar Rp2,5 triliun dengan tingkat bunga tetap sebesar 6,5% per tahun, yang berjangka waktu 367 hari kalender sejak tanggal emisi.

4 Agustus 2023

Perseroan menerbitkan Obligasi Berkelanjutan IV Merdeka Copper Gold Tahap III Tahun 2023 dengan pokok jumlah obligasi sebesar Rp2,6 triliun yang terbagi atas 2 seri, yakni (i) Seri A sebesar Rp1,08 triliun dengan tingkat bunga tetap sebesar 6,75% per tahun, yang berjangka waktu 367 hari kalender sejak tanggal emisi; dan (ii) Seri B sebesar Rp1,48 triliun dengan tingkat bunga tetap sebesar 8,00% per tahun, yang berjangka waktu 3 tahun sejak tanggal emisi.

15 Desember 2023

Perseroan menerbitkan Obligasi Berkelanjutan IV Merdeka Copper Gold Tahap IV Tahun 2023 dengan pokok jumlah obligasi sebesar Rp2,1 triliun yang terbagi atas 2 seri, yakni (i) Seri A sebesar Rp800 miliar, dengan tingkat bunga tetap sebesar 7,75% per tahun, yang berjangka waktu 367 hari kalender sejak tanggal emisi; dan (ii) Seri B sebesar Rp1,29 triliun, dengan tingkat bunga tetap sebesar 9,50% per tahun, yang berjangka waktu 3 tahun sejak tanggal emisi.

Informasi lebih lanjut mengenai ikhtisar obligasi dapat dilihat pada Bab Ikhtisar Kinerja, Sub-Bab Ikhtisar Obligasi, dalam Laporan Tahunan ini.

13 December 2022

The Company issued Shelf Bonds IV Merdeka Copper Gold Phase I of 2022 with a principal amount of bonds worth Rp3.1 trillion with a fixed interest rate of 10.3% per annum, with a term of 3 years from the issuance date.

8 March 2023

The Company issued Shelf Bonds IV Merdeka Copper Gold Phase II of 2023 with a principal amount of bonds worth Rp2.5 trillion with a fixed interest rate of 6.5% per annum, with a term of 367 calendar days from the issuance date.

4 August 2023

The Company issued Shelf Bonds IV Merdeka Copper Gold Phase III of 2023 with a principal amount of bonds worth Rp2.6 trillion which is divided into 2 series, namely (i) Series A amounting to Rp1.08 trillion with a fixed interest rate of 6.75% per annum, with a term of 367 calendar days from the issuance date; and (ii) Series B amounting to Rp1.48 trillion with a fixed interest rate of 8.00% per annum, with a term of 3 years from the issuance date.

15 December 2023

The Company issued Shelf Bonds IV Merdeka Copper Gold Phase IV of 2023 with a principal amount of bonds worth Rp2.1 trillion which is divided into 2 series, namely (i) Series A amounting to Rp800 billion, with a fixed interest rate of 7.75% per annum, with a term of 367 calendar days from the issuance date, and (ii) Series B amounting to Rp1.29 trillion, with a fixed interest rate of 9.50% per annum, with a term of 3 years from the issuance date.

More detailed information on bond highlights is available in the Performance Highlights Chapter, Bond Highlights Sub-Chapter, in this Annual Report.



Sertifikasi

Certifications

Penerima Recipient	Nama Sertifikasi Name of Certification	Institusi Pemberi Issuing Agency	Berlaku Sampai Valid Until
Merdeka	ISO 14001:2015 (Manajemen Lingkungan Hidup Environmental Management)	PT Intertek Utama Services	6 Maret 2025 6 March 2025
	ISO 45001:2018 (Manajemen Kesehatan dan Keamanan Health and Safety Management)		7 Maret 2025 7 March 2025
Merdeka Head Office	ISO 14001:2015 (Manajemen Lingkungan Hidup Environmental Management)	PT Intertek Utama Services	6 Maret 2025 6 March 2025
	ISO 45001:2015 (Manajemen Kesehatan dan Keamanan Health and Safety Management)		7 Maret 2025 7 March 2025
MMS	ISO 14001:2015 (Manajemen Lingkungan Hidup Environmental Management)	PT Intertek Utama Services	6 Maret 2025 6 March 2025
	ISO 45001:2018 (Manajemen Kesehatan dan Keamanan Health and Safety Management)		7 Maret 2025 7 March 2025
	ISO 9001:2015 (Manajemen Kualitas Quality Management)		27 Februari 2025 27 February 2025
BSI	ISO 14001:2015 (Manajemen Lingkungan Hidup Environmental Management)	PT Intertek Utama Services	6 Maret 2025 6 March 2025
	ISO 45001:2018 (Manajemen Kesehatan dan Keamanan Health and Safety Management)		7 Maret 2025 7 March 2025
BKP	ISO 14001:2015 (Manajemen Lingkungan Hidup Environmental Management)	PT Intertek Utama Services	6 Maret 2025 6 March 2025
	ISO 45001:2018 (Manajemen Kesehatan dan Keamanan Health and Safety Management)		7 Maret 2025 7 March 2025
BTR	ISO 14001:2015 (Manajemen Lingkungan Hidup Environmental Management)	PT Intertek Utama Services	6 Maret 2025 6 March 2025
	ISO 45001:2018 (Manajemen Kesehatan dan Keamanan Health and Safety Management)		7 Maret 2025 7 March 2025
PETS	ISO 14001:2015 (Manajemen Lingkungan Hidup Environmental Management)	PT Intertek Utama Services	6 Maret 2025 6 March 2025
	ISO 45001:2018 (Manajemen Kesehatan dan Keamanan Health and Safety Management)		7 Maret 2025 7 March 2025

Daftar Keanggotaan Asosiasi Industri Merdeka dan/atau Anak Perusahaan

List of Merdeka and/or Subsidiary Company Industry Association Memberships

Perusahaan Company	Nama Asosiasi Name of Association	Posisi Perusahaan dan/atau anak Perusahaan Company and/or Subsidiary Company Position	Referensi Reference
BSI	Indonesian Mining Association	Anggota Member	http://www.ima-api.org
Merdeka	Asosiasi Emiten Indonesia	Anggota Member	https://asosiasi-emiten.or.id/profil_anggota
Merdeka	Indonesian Corporate Secretary Association	Anggota Member	http://www.icsa-indonesia.org/

Lembaga dan Profesi Penunjang Pasar Modal

Capital Market Supporting Professionals and Institutions

Kantor Akuntan Publik Public Accountant Firm KAP Tanubrata Sutanto Fahmi Bambang & Rekan (anggota firma member of BDO International Ltd.)	
Alamat Address	Prudential Tower, Lantai 17 17 th Floor Jl. Jend. Sudirman Kav. 44-46, Jakarta 12910
Akuntan Publik Public Accountant	Santanu Chandra, CPA
Jasa yang Diberikan Services Rendered	Mengaudit Laporan Keuangan Konsolidasian Perseroan dan anak perusahaannya untuk tahun buku yang berakhir pada 31 Desember 2023. Audit of the Consolidated Financial Statements of the Company and its subsidiaries for the year ended 31 December 2023.
Biaya Fee	Rp162.000.000
Periode Penugasan Period of Assignment	Tahun Buku Financial Year 2023



Notaris | Notary

Kantor Notaris Jose Dima Satria, S.H., M.Kn.

Alamat Address	Komplek Taman Gandaria No.11 A, RT.8/RW.3, Gandaria Selatan, Jakarta 12420
Jasa yang Diberikan Services Rendered	Membuat risalah RUPS dan akta notaris, serta menyampaikannya kepada Kementerian Hukum dan Hak Asasi Manusia. Prepare the minutes of the GMS and the notarial deeds, as well as submitting them to the Ministry of Law and Human Rights.
Biaya Fee	Rp72.450.000
Periode Penugasan Period of Assignment	Tahun Buku Financial Year 2023

Wali Amanat | Trustee

PT Bank Rakyat Indonesia Tbk

Alamat Address	Gedung BRI Jl. Jenderal Sudirman Kav. 44-46, Jakarta 10210, Indonesia
Jasa yang Diberikan Services Rendered	Mewakili dan melindungi kepentingan pemegang obligasi sesuai dengan ketentuan yang tertuang dalam akta perjanjian perwalian. Represent and protect the interests of bondholders in accordance with provisions contained in the deed of trusteeship agreement.
Biaya Fee	Rp1.600.000.000
Periode Penugasan Period of Assignment	Tahun Buku Financial Year 2023

Biro Administrasi Efek | Share Registrar

PT Datindo Entrycom

Alamat Address	Jl. Hayam Wuruk No. 28 Gambir, Kota Jakarta Pusat, Jakarta 10120
Jasa yang Diberikan Services Rendered	Mengadministrasikan, menyimpan dan memelihara catatan, pembukuan, data dan keterangan dalam bentuk cetak dan elektronik yang berhubungan dengan efek MDKA, dan atas penyelenggaraan RUPS. Administration, storing and maintaining records, book-keeping, data and information in printed and electronic forms relating to MDKA securities, and on the holding of the GMS.
Biaya Fee	Rp179.850.000
Periode Penugasan Period of Assignment	Tahun Buku Financial Year 2023

Konsultan Hukum | Legal Counsel

Assegaf Hamzah & Partners

Alamat Address	Capital Place, Level 36 & 37 Jl. Jend. Gatot Subroto Kav. 18, West Kuningan, Mampang Prapatan, Jakarta 12710, Indonesia
Jasa yang Diberikan Services Rendered	Memberikan nasihat dan pendampingan hukum atas segala macam transaksi dan nasihat hukum, termasuk transaksi pembiayaan serta konsultan hukum pasar modal untuk penerbitan obligasi, dan pemberian jasa hukum umum. Providing legal advice and assistance on all kinds of transactions and legal advice, including financing transactions as well as capital market legal consultant for bond issuances, and for providing general legal services.
Biaya Fee	Rp3.543.800.000
Periode Penugasan Period of Assignment	Tahun Buku Financial Year 2023

Lembaga Pemeringkat | Rating Agency
PT Pemeringkat Efek Indonesia (PEFINDO)

Alamat Address	Equity Tower 30 th Floor Sudirman Central Business District (SCBD) Lot.9 Jl.Jend.Sudirman Kav.52-53, Jakarta 12190, Indonesia
Jasa yang Diberikan Services Rendered	Memberikan evaluasi dan peringkat yang independen atas penerbitan obligasi. Provide independent evaluations and ratings on bond issuance.
Biaya Fee	Rp4.026.417.500
Periode Penugasan Period of Assignment	Tahun Buku Financial Year 2023

Informasi pada Situs Web Perseroan

Information on the Company Website

Sebagai bagian dari upaya penerapan prinsip keterbukaan sekaligus memenuhi ketentuan yang diatur dalam Peraturan OJK No.8/POJK.04/2015 tentang Situs Web milik Emiten atau Perusahaan Publik, Perseroan secara berkala menampilkan berbagai informasi mengenai kegiatan usahanya melalui situs web resminya yang dapat diakses secara luas oleh publik: <https://merdekacoppergold.com>.

As part of the efforts to implement the principle of transparency while complying with the provisions stipulated in OJK Regulation No.8/POJK.04/2015 Concerning Issuer or Public Company Websites, the Company periodically displays various information regarding its business activities through its official website, that widely accessible to the public: <https://merdekacoppergold.com>.

Lingkup Scope	Uraian Description
Hubungan Investor Investor relations	Berisi informasi dan dokumen mengenai presentasi investor, informasi saham, prospektus, laporan kegiatan kuartal, Laporan Tahunan, laporan keuangan, laporan eksplorasi, keterbukaan informasi; siaran pers, ringkasan risalah Rapat Umum Pemegang Saham Tahunan dan Luar Biasa, serta semua pemberitahuan dan undangan terkait. Contains information and documents regarding investor presentation, shares information, prospectus, quarter activities reports, Annual Report, financial statements, exploration reports, information disclosure; press releases, summaries of the minutes of the Annual and Extraordinary General Meetings of Shareholders, as well as all related notices and invitations.
Informasi Perseroan Company information	Berisi informasi mengenai visi, misi, dan nilai Perseroan; struktur organisasi dan kepemilikan; profil Dewan Komisaris, Direksi, dan Manajemen Eksekutif; dan Piagam Dewan Komisaris, Direksi, Komite Dewan, dan Unit Audit Internal, Lembaga dan Profesi Penunjang di Pasar Modal, dan berbagai dokumen publik perusahaan. Contains information regarding Company vision, mission, and values; organization and ownership structure; profiles of the Board of Commissioners, Board of Directors, and Executive Management; and Charters of the Board of Commissioners, Board of Directors, Board Committees, and Internal Audit Unit, Institution and Supporting Professions in Capital Market, and various public company documents.
Informasi Bisnis Business information	Berisi informasi mengenai ikhtisar operasi dan proyek serta informasi yang relevan. Contains information regarding operation and project overview and relevant information.



Lingkup Scope	Uraian Description
<p>Keberlanjutan Sustainability</p>	<p>Berisi informasi umum mengenai pendekatan dan komite Keberlanjutan, juga mengenai enam pilar keberlanjutan Grup Merdeka:</p> <p>Contains general information regarding the Sustainability approach and committee, as well as the six sustainability pillars of the Merdeka Group:</p> <p>Lingkungan Pendekatan Umum, Emisi Gas Rumah Kaca (Pendekatan, Emisi dan Intensitas Energi, Efisiensi Energi), Air (Pendekatan dan Kinerja tahun terakhir), Limbah (Pendekatan dan Kinerja tahun terakhir), dan Keanekaragaman Hayati (Pendekatan, kinerja tahun terakhir atas Reklamasi Lahan Operasi, Rehabilitasi, Flora dan Fauna).</p> <p>Environment General Approach, Greenhouse Gas Emissions (Approach, Emissions and Energy Intensity, Energy Efficiency), Water (Approach, last year Performance), Waste (Approach, last year Performance), and Biodiversity (Approach; and last year performance of Reclamation, Compensation Land, and Flora and Fauna).</p> <p>Kesehatan dan Keselamatan Kerja Pendekatan, Memperkuat Budaya K3, Kesehatan Pekerja, Keselamatan Pekerja, dan Kinerja tahun terakhir.</p> <p>Health and Safety Approach, Strengthening OHS Culture, Worker Health, Worker Safety, and last year Performance.</p> <p>Karyawan Pendekatan, Kinerja tahun terakhir (Jumlah dan Status Karyawan, Rekrutmen, Remunerasi, Fasilitas Pendukung, Survei Karyawan, Forum Perempuan, Keseimbangan Kerja dan Keluarga, Serikat Pekerja, Pengembangan dan Pelatihan Karyawan, Merdeka Innovation Award).</p> <p>Employees Approach, Performance in the last year (Number and Status of Employees, Recruitment, Remuneration, Supporting Facilities, Employee Survey, Women's Forum, Work and Family Balance, Trade Unions, Employee Development and Training, Merdeka Innovation Award).</p> <p>Komunitas Pendekatan, Delapan Pilar Pemberdayaan dan Pengembangan Masyarakat, Kinerja tahun terakhir.</p> <p>Community Approach, Eight Pillars of Community Empowerment and Development, Last year's performance.</p> <p>Hak Asasi Manusia Pendekatan, Kinerja tahun terakhir.</p> <p>Human Rights Approach, Last year performance.</p> <p>Tata Kelola Kerangka Tata Kelola Perusahaan, Anggaran Dasar, Komite, Sekretaris Perusahaan, Unit Audit Internal, Pedoman Tata Kerja Direksi dan Dewan Komisaris, Sistem Pelaporan Pelanggaran, Pedoman Perilaku, Pedoman Tata Kelola Perusahaan yang Baik, dan Anti-Korupsi.</p> <p>Governance Corporate Governance Framework, Articles of Association, Committee, Corporate Secretary, Internal Audit Unit, The Board of Directors and Board of Commissioners' Work Guidelines, Whistleblowing System, Code of Conduct, Guidelines for Good Corporate Governance, and Anti-corruption.</p>





Analisis dan Pembahasan Manajemen

Management Discussion and Analysis

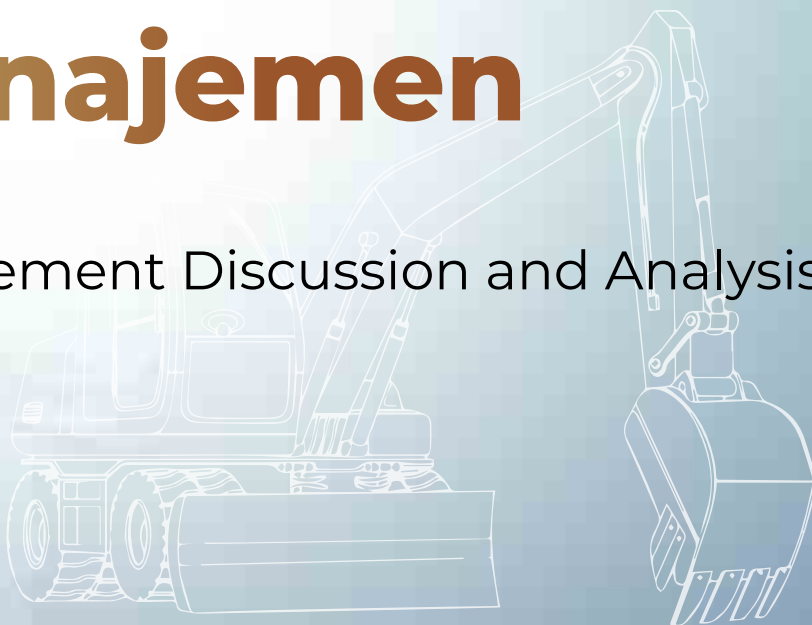

Perseoran berhasil memenuhi target operasional dan keuangan dengan baik di 2023

The Company successfully met its operational and financial targets in 2023



Tinjauan Industri

Industry Overview

Indonesia merupakan negara kaya akan mineral dan sumber daya, termasuk emas, tembaga, dan nikel, yang merupakan mineral utama yang ditambang oleh Merdeka. Pertambangan merupakan pilar penting dari perekonomian Indonesia, menyumbang 9% dari total Produk Domestik Bruto pada tahun 2022 menurut S&P Global.

Indonesia secara global merupakan produsen nikel terbesar dan produsen utama emas dan tembaga. Menurut Kementerian ESDM dan US Geological Survey of Mineral Commodity Summaries, Indonesia memiliki cadangan nikel terbesar di dunia, yaitu 40% dari total cadangan dunia. Pada 2022, jumlah cadangan dan sumber daya bijih nikel di Indonesia diperkirakan sebesar 5,03 miliar ton cadangan (Terbukti & Terkira) dan 17,33 miliar ton sumber daya (Terukur, Terindikasi & Tereka). Indonesia juga merupakan negara dengan cadangan emas terbesar kelima di dunia, yang merupakan 4% dari total cadangan emas dunia yang berjumlah sekitar 54.000 ton (Sumber: US Geological Survey, Mineral Commodity Summaries, 2022).

Dari sisi tembaga, Indonesia merupakan produsen tembaga terbesar keenam di dunia, dengan sumber daya bijih tembaga sebesar 15,95 miliar ton, cadangan bijih tembaga sebesar 3 miliar ton, dan cadangan logam tembaga sebesar 19,94 juta ton.

Harga Emas, Tembaga, dan Nikel di 2023

Pada 2023, harga emas, tembaga, dan nikel berfluktuasi. Emas menunjukkan kenaikan yang kuat di tengah volatilitas geopolitik, naik 15% pada 2023 hingga mencapai AS\$2.078/ons, rekor penutupan tahunan tertinggi. Harga tembaga secara umum stabil di atas AS\$8.000 per MT karena tingginya permintaan untuk produksi EV dan proyek energi terbarukan. Sebaliknya, harga nikel menurun karena Indonesia meningkatkan produksi nikel melalui NPI, *nickel matte*, dan endapan campuran hidroksida.

Namun, dalam jangka panjang, permintaan tembaga dan nikel diperkirakan akan meningkat sebagai mineral penting dalam transisi menuju energi ramah lingkungan. Selain itu, penutupan berbagai tambang nikel di seluruh dunia menunjukkan bahwa harga akan menguat seiring menurunnya pasokan.

Indonesia is richly endowed with minerals and resources, including gold, copper and nickel, which are the main minerals mined by Merdeka. Mining is an integral pillar of Indonesia's economy, contributing 9% of the total Gross Domestic Product in 2022 according to S&P Global.

Indonesia is globally the top producer of nickel and a major producer of gold and copper. According to the Ministry of Energy and Mineral Resources of the Republic of Indonesia and the U.S. Geological Survey of Mineral Commodity Summaries, Indonesia has the largest reserves of nickel in the world accounting for 40% of the total world reserves. In 2022, the amount of nickel ore reserves and resources in Indonesia was estimated at 5.03 billion tonnes of reserves (Proved & Probable) and 17.33 billion tonnes of resources (Measured, Indicated & Inferred). Indonesia is also home to the world's fifth largest gold reserves ranked fifth globally, constituting 4% of the world's total gold reserves at around 54,000 tonnes (Source: U.S. Geological Survey, Mineral Commodity Summaries, 2022).

In terms of copper, Indonesia is the world's sixth-largest producer of copper, with copper ore resources of 15.95 billion tonnes, copper ore reserves of 3 billion tonnes, and copper metal reserves of 19.94 million tonnes.

Gold, Copper, and Nickel Prices in 2023

In 2023, the price of gold, copper, and nickel fluctuated. Gold showed strong gains amid geopolitical volatility, rising 15% in 2023 to reach US\$2,078/oz, the highest annual close on record. Copper prices were generally stable above US\$8,000 per MT due to strong demand for EV production and renewable energy projects. Conversely, nickel prices declined as Indonesia increased its nickel production through NPI, *nickel matte* and mixed hydroxide precipitate.

However, in the long term, demand for copper and nickel is expected to accelerate as critical minerals in the transition to clean energy. In addition, closure of various nickel mines around the world suggests that prices will strengthen as supply drops.

Permintaan Nikel dan Tembaga dalam Transisi Energi Bersih

Sebagai negara dengan cadangan nikel yang besar, Indonesia mempunyai peluang besar untuk memanfaatkan peningkatan permintaan nikel. Nikel adalah mineral utama dalam baterai EV, yang merupakan bagian dari transisi energi bersih secara global.

Menanggapi peluang ini, pemerintah Indonesia telah memulai langkah-langkah untuk mendorong pengembangan rantai nilai EV di dalam negeri. Hal ini termasuk memberlakukan pembatasan ekspor bijih nikel dan memacu investasi pada industri nikel Indonesia, khususnya pada kegiatan hilir. Dengan target ambisius untuk menjadi pusat produksi EV, dengan target memproduksi 300 ribu mobil listrik dan 2,5 juta sepeda motor listrik pada tahun 2030, Indonesia siap memanfaatkan pasar kendaraan listrik yang sedang berkembang.

Menurut Wood Mackenzie, permintaan baterai, yang sangat bergantung pada nikel, diperkirakan akan meningkat, dan berpotensi mencapai 41% dari permintaan nikel global pada tahun 2030, peningkatan yang signifikan dari 7% yang tercatat pada tahun 2021. Hal ini menggaris bawahi peran penting nikel dalam pembangkit listrik. transisi energi ramah lingkungan, menempatkan Indonesia di garis depan dalam perubahan transformatif ini.

Nickel and Copper Demand in the Clean Energy Transition

As a country with large nickel reserves, Indonesia is well-positioned to benefit from the growing demand for nickel. Nickel is a key mineral in EV batteries, which are part of the global clean energy transition.

In response to this opportunity, the Indonesian government has initiated measures to foster domestic development of the EV value chain. This includes imposing restrictions on nickel ore exports and spurring investments in Indonesia's nickel industry, particularly in downstream activities. With ambitious targets to become an EV production hub, aiming for 300 thousand EV cars and 2.5 million electric motorcycles by 2030, Indonesia is poised to capitalize on the growing EV market.

According to Wood Mackenzie, the demand for batteries, which heavily rely on nickel, is projected to surge, potentially constituting 41% of global nickel demand by 2030, a significant increase from the 7% recorded in 2021. This underscores nickel's substantial role in powering the clean energy transition, positioning Indonesia at the forefront of this transformative shift.

Tinjauan Kinerja Operasional di 2023

Review of Operational Performance in 2023

Sejak mencatatkan sahamnya di BEI pada Juni 2015, Grup Merdeka telah bertransformasi dari perusahaan yang hanya memiliki satu proyek pengembangan tambang emas jangka menengah menjadi grup pertambangan yang terdiversifikasi dengan peluang pengembangan dan pertumbuhan jangka panjang yang menjanjikan. Transformasi ini telah dicapai baik secara organik maupun anorganik.

Since listing its shares on the IDX in June 2015, the Merdeka Group has transformed from a company with only one medium-term gold mine development project into a diversified mining group with promising long-term development and growth opportunities. This transformation has been achieved both organically and inorganically.



Pada 2023, Merdeka melanjutkan perjalanan transformatifnya menuju pertumbuhan menjadi perusahaan pertambangan dan mineral dengan aset emas, tembaga, dan nikel yang signifikan secara global di seluruh Indonesia.

Merdeka mencapai kemajuan berarti dan memperkuat posisinya dalam pertumbuhan jangka panjang. Perseroan mencapai hasil dan kemajuan operasional yang solid di tiga pilar utamanya, yaitu operasi tembaga, emas, nikel, dan pirit. Ekspansi operasional dan integrasi aset-aset yang baru diakuisisi tetap menjadi titik fokus utama, yang melanjutkan transisi Perseroan menjadi produsen yang terdiversifikasi dengan paparan terhadap rantai nilai baterai ramah lingkungan melalui kepemilikannya di Grup MBMA.

Per 31 Desember 2023, aset portofolio utama Merdeka yang telah beroperasi komersial antara lain BSI di Tambang Emas Tujuh Bukit, BTR dan BKP di Tambang Tembaga Wetar dan Pirit Wetar, serta CSID, BSID, ZHN, HNMI, dan SCM di Grup MBMA. Sumber daya mineral Grup Merdeka diperkirakan mengandung 36,4 juta ons emas, 8,5 juta ton tembaga, 86,0 juta ons perak, 13,8 juta ton nikel, dan 1,0 juta ton kobalt. Hal ini mencerminkan peningkatan sekitar 1,2 juta ons emas (+3,5%), 69 ribu ton tembaga (+0,8%), 6 juta ons perak (+7,9%), dan penurunan sekitar 57.000 ton nikel (-0,4%) dibandingkan estimasi per 31 Desember 2022.

Dalam hal cadangan bijih grup, baik tembaga maupun emas meningkat signifikan dari 2022, masing-masing sebesar 632% dan 832%, karena adanya tambahan cadangan dari Proyek Tembaga Tujuh Bukit dan Tambang Emas Pani. Cadangan nikel meningkat tipis sebesar 4% dibandingkan cadangan tahun 2022.

Proyek Emas Pani memiliki potensi yang signifikan, mengandung sumber daya mineral sebesar 303,1 juta MT bijih dengan kadar 0,70 g/t emas atau setara dengan 6,9 juta ons emas.

Kepemimpinan Merdeka sebagai salah satu perusahaan terkemuka di sektor pertambangan di Indonesia telah mendapat pengakuan global, dengan MSCI ESG memberikan Merdeka peringkat 'A' untuk inisiatif ESG-nya, yang menempatkan Perseroan sebagai perusahaan logam dan pertambangan dengan peringkat teratas di Indonesia.

In 2023, Merdeka continued its transformative journey for growth into a mining and minerals company with globally significant gold, copper, and nickel assets across Indonesia.

Merdeka achieved meaningful progress and strengthened its positioning for long-term growth. The Company delivered solid operational results and progress across its three major pillars, namely copper, gold, nickel, and pyrite operations. Operational expansion and integration of newly acquired assets remained key focal points, furthering the Company's transition into a diversified producer with exposure to the clean battery value chain through its ownership in the MBMA Group.

As of 31 December 2023, Merdeka's major portfolio assets that have reached commercial operation included BSI in the Tujuh Bukit Gold Mine, BTR and BKP in the Wetar Copper Mine and Wetar Pyrite, as well as CSID, BSID, ZHN, HNMI, and SCM in the MBMA Group. Merdeka's Group mineral resources are estimated to contain 36.4 million oz of gold, 8.5 million tonnes of copper, 86.0 million oz of silver, 13.8 million tonnes of nickel, and 1.0 million tonnes of cobalt. This represents an increase of approximately 1.2 million oz of gold (+3.5%), 69 thousand tonnes of copper (+0.8%), 6 million oz of silver (+7.9%), and a decrease of approximately 57,000 tonnes of nickel (-0.4%) compared with the estimates as of 31 December 2022.

In terms of group ore reserves, both copper and gold increased significantly from 2022, by 632% and 832% respectively, due to additional reserves from the Tujuh Bukit Copper Project and Pani Gold Mines. Nickel reserves increased slightly by 4% compared to the 2022 reserves.

The Pani Gold Project has significant potential, containing mineral resources of 303.1 million MT of ore with a grade of 0.70 g/t gold, equivalent to 6.9 million oz of gold.

Merdeka's leadership as one of the leading companies in the mining sector in Indonesia has received global recognition, with MSCI ESG awarding Merdeka an 'A' rating for its ESG initiatives, positioning the Company as the top-rated metal and mining company in Indonesia.

Kinerja per Segmen di 2023

Performance per Segment in 2023

Merdeka memiliki portofolio aset yang signifikan secara global, meliputi aset emas, tembaga, dan nikel sebagai berikut:

Emas

- Operasional: Tambang Emas Tujuh Bukit
- Dalam pengembangan: Proyek Emas Pani ("Pani")

Tembaga

- Operasional: Tambang Tembaga Wetar
- Dalam pengembangan: Proyek Tembaga Tujuh Bukit

Nikel (melalui Grup MBMA)

- Tambang SCM
- Smelter RKEF
- Konverter *Nickel Matte*
- Proyek AIM
- Fasilitas HPAL
- IKIP

Produksi dan Penjualan per Segmen

Produk utama yang diproduksi dan dijual Merdeka pada tahun 2023 adalah emas, katoda tembaga, NPI, dan *nickel matte*. Selain itu, Merdeka juga memproduksi bijih nikel limonit dan saprolit pada tahun 2023.

Hasil produksi dan penjualan setahun penuh sebagai berikut:

- Produksi emas sebesar 138.666 ons dengan total biaya tunai AS\$842/ons dan harga jual rata-rata AS\$1.939/ons. Total volume penjualan sebesar 129.867 ons emas.
- Produksi tembaga sebesar 12.706 ton dengan total biaya tunai AS\$3,74/pon dan harga jual rata-rata AS\$8.578/ton. Total volume penjualan sebesar 13.217 ton tembaga.
- Produksi nikel sebesar 95.450 ton, terdiri dari 65.117 ton NPI dan 30.333 ton nikel dalam *nickel matte*. Total volume penjualan sebesar 64.526 ton NPI, dan 28.129 nikel dalam *nickel matte*.

Merdeka possesses a portfolio of globally significant assets covering gold, copper and nickel assets as follows:

Gold

- Operational: Tujuh Bukit Gold Mine
- Development: Pani Gold Project ("Pani")

Copper

- Operational: Wetar Copper Mine
- Development: Tujuh Bukit Copper Project

Nickel (through MBMA Group)

- SCM Mine
- RKEF Smelters
- Nickel Matte Converter
- AIM Project
- HPAL Facilities
- IKIP

Production and Sales per Segment

The main products that Merdeka produced and sold in 2023 were gold, copper cathodes, NPI and nickel matte. Merdeka also produced limonite and saprolite nickel ore in 2023.

Full year production and sales results were as follows:

- Gold production of 138,666 oz at a total cash cost of US\$842/oz and an average sales price of US\$1,939/oz. Total sales volume amounted to 129,867 oz of gold.
- Copper production of 12,706 tonnes at a total cash cost US\$3.74/lb and an average sales price of US\$8,578/tonnes. Total sales volume amounted to 13,217 tonnes of copper.
- Nickel production of 95,450 tonnes, comprising 65,117 tonnes of NPI and 30,333 tonnes of nickel in nickel matte. Total sales volume amounted to 64,526 tonnes of NPI and 28,129 nickel in nickel matte.



Produksi emas di tahun 2023

Gold production in 2023

Hasil produksi Tambang Emas Tujuh Bukit | Tujuh Bukit Gold Mine gold production

	Produksi (ons) Production (oz)	Total Biaya Tunai Total Cash Cost	AISC (\$/ons) AISC (\$/oz)	2023 Harga Jual Rata-Rata per Ons Average Sales Price per Oz	Penjualan (Ons) Sales (Oz)
2023	138,666	\$842	\$1,212	\$1,939	129,867
2022	125,133	\$780	\$1,131	\$1,803	134,410

Produksi tembaga di tahun 2023

copper production in 2023

Hasil produksi Tambang Tembaga Wetar | Wetar Copper Mine production

	Produksi (ton) Production (tonnes)	Total Biaya Tunai per pon Total Cash Cost per pound	AISC per pon AISC per pound	2023 Harga Jual Rata-Rata per ton Average Sales Price per tonnes	Penjualan (ton) Sales (tonnes)
2023	12,706	\$3.74	\$5.38	\$8,578	13,217
2022	19,551	\$2.64	\$3.37	\$8,822	20,338

Produksi NPI di tahun 2023

NPI production in 2023

Hasil produksi smelter RKEF | RKEF Smelter production

	Produksi (ton) Production (tonnes)	Total Biaya Tunai per ton Total Cash Cost per tonnes	AISC per ton AISC per tonnes	2023 Harga Jual Rata-Rata per ton Average Sales Price per tonnes	Penjualan (ton) Sales (tonnes)
2023	65,117	\$12,095	\$12,262	\$15,536	64,526
2022	38,786	\$13,775*	\$13,799	\$16,324	29,879

*Biaya tunai setahun penuh. Biaya tunai untuk 8 bulan sejak akuisisi RKEF sebesar AS\$14.295.
Full year cash cost. Cash cost for the 8 months since the acquisition of RKEFs amount to US\$14,295.

Produksi *nickel matte* di tahun 2023

Nickel matte production in 2023

Hasil produksi smelter RKEF | RKEF Smelter production

	Produksi (ton) Production (tonnes)	Total Biaya Tunai per ton Total Cash Cost per tonnes	AISC per ton AISC per tonnes	2023 Harga Jual Rata-Rata per ton Average Sales Price per tonnes	Penjualan (ton) Sales (tonnes)
2023	30,333	\$14,755	\$14,809	\$15,592	28,129
2022*	-	-	-	-	-

*Perseroan baru mulai memproduksi *nickel matte* di 2023.
Nickel matte production by the Company began in 2023.

Pendapatan dan Profitabilitas Berdasarkan Segmen

Emas menjadi kontributor utama pendapatan Perseroan karena produksinya yang besar dan harga pasaryang menguntungkan. Namun, produksi tembaga tidak mencapai ekspektasi, sehingga menyebabkan penurunan kontribusi terhadap pendapatan keseluruhan tahun ini. Meskipun segmen NPI dan *nickel matte* mempertahankan margin positif, segmen ini mengalami penurunan profitabilitas dibandingkan tahun 2022 karena harga jual rata-rata yang lebih rendah meskipun biaya tunai berkurang. Produksi nikel menghadapi tantangan dengan meningkatnya biaya operasional, yang didorong oleh kenaikan harga bijih nikel, peleburan batu bara, dan listrik. Untuk mengatasi tantangan ini, Perseroan menerapkan langkah-langkah efisiensi biaya untuk menjaga margin dan meningkatkan kinerja bisnis jangka panjang.

Berdasarkan hasil tersebut, Perseroan mencapai kinerja keuangan per segmen sebagai berikut:

Per tanggal 31 Desember 2023

As of 31 December 2023

Revenue and Profitability by Segment

Gold emerged as the primary contributor to the Company's revenue due to its substantial production and favorable market prices. However, copper production fell short of expectations, resulting in a decreased contribution to the overall revenue for the year. While NPI and nickel matte segments maintained positive margins, they experienced a decline in profitability compared to 2022 due to lower average sales prices despite reduced cash costs. Nickel production faced challenges with rising operational expenses, driven by increased prices of nickel ore, coal smelting, and electricity. To counteract these challenges, the Company implemented cost-efficiency measures to safeguard margins and enhance long-term business performance.

As such, the Company achieved the following financial results per segment:

(dalam jutaan AS\$ | in million US\$)

	Emas Gold Proyek Tujuh Bukit Tujuh Bukit Project	Tembaga Copper Proyek Wetar Wetar Project	Nikel Nickel Grup Mbma Mbma Group	Lainnya Others
Pendapatan di luar segmen External revenue	261.8	114.6	1,328.3	2.1
Pendapatan antar segmen Inter segment	-	-	-	96.7
Pendapatan bersih Net revenue	261.8	114.6	1,328.3	98.8
Beban keuangan – bersih Finance expenses – net	(13.9)	(18.3)	(20.0)	(13.9)
Laba/(rugi) sebelum pajak penghasilan Profit/(loss) before income tax	52.1	(36.1)	33.5	39.6



Per tanggal 31 Desember 2022

As of 31 December 2022

(dalam jutaan AS\$ | in million US\$)

	Emas Gold Proyek Tujuh Bukit Tujuh Bukit Project	Tembaga Copper Proyek Wetar Wetar Project	Nikel Nickel Grup Mbma Mbma Group	Lainnya Others
Pendapatan di luar segmen External revenue	262.3	182.8	422.0	2.8
Pendapatan antar segmen Inter segment	-	-	-	106.3
Pendapatan bersih Net revenue	262.3	182.8	422.0	109.1
Beban keuangan – bersih Finance expenses – net	(7.7)	(11.9)	(21.1)	(3.1)
Laba sebelum pajak penghasilan Profit before income tax	120.1	9.9	2.5	56.3

Emas

Sejak 2012, Perseroan telah aktif terlibat dalam operasi penambangan emas. Perkembangan Tambang Emas Tujuh Bukit di bawah kepemimpinan BSI menandai tonggak sejarah yang signifikan, menempatkannya sebagai salah satu tambang emas terkemuka di Indonesia. Selain itu, pengembangan Proyek Emas Pani yang sedang berlangsung menjanjikan semakin memantapkan pijakan Perseroan di sektor pertambangan emas, dengan harapan dapat menjadi salah satu tambang emas utama terkemuka di Indonesia.

Tambang Emas Tujuh Bukit

Berproduksi sejak 2017, Tambang Emas Tujuh Bukit menjadi salah satu tambang emas primer terkemuka di Indonesia, dikelola oleh BSI, di mana Merdeka memegang kepemilikan saham sebesar 99,89%. Selain emas, tambang ini juga menghasilkan sejumlah perak. Berdasarkan Laporan Konsolidasi Sumber Daya Mineral dan Cadangan Bijih per 31 Desember 2023, Tambang Emas Tujuh Bukit diperkirakan memiliki Cadangan Bijih sebesar 412 ribu ons emas dan 23,1 juta ons perak serta Sumber Daya Mineral sebesar 1,2 juta ons emas dan 66,4 juta ons perak.

Terletak di Desa Sumberagung, Kecamatan Pesanggaran, Kabupaten Banyuwangi, Provinsi Jawa Timur, tambang ini beroperasi di area seluas 4.998 hektare, di mana BSI memanfaatkan 992 hektare untuk kegiatan penambangan. Memanfaatkan pendekatan penambangan terbuka konvensional, tambang ini mengekstraksi bijih mineral dan mengekstraksi deposit emas dan perak menggunakan metode pelindian yang efisien.

Gold

Since 2012, the Company has been actively involved in gold mining operations. The development of the Tujuh Bukit Gold Mine under BSI's leadership marked a significant milestone, positioning it as one of Indonesia's prominent gold mines. Additionally, the ongoing development of the Pani Gold Project holds promise to further solidify the Company's foothold in the gold mining sector, with expectations to become one of Indonesia's leading primary gold mines.

Tujuh Bukit Gold Mine

In production since 2017, the Tujuh Bukit Gold Mine has been one of Indonesia's foremost primary gold mines, managed by BSI, in which Merdeka holds a 99.89% share ownership. In addition to gold, the mine also produces some silver. According to the Consolidated Mineral Resources and Ore Reserves Report as of 31 December 2023, the Tujuh Bukit Gold Mine is estimated to have Ore Reserves of 412 thousand oz of gold and 23.1 million oz of silver and Mineral Resources of 1.2 million oz of gold and 66.4 million oz silver.

Located in Sumberagung Village, Pesanggaran Sub-District, Banyuwangi District, East Java Province, the mine operates within a 4,998-hectare area, of which BSI utilizes 992 hectares for mining activities. Utilizing a conventional open-pit mining approach, the mine extracts mineral ores and extracts gold and silver deposits using an efficient leaching method.

Aktivitas dan Produksi 2023

Pada 2023, produksi emas mengalami peningkatan yang signifikan sebesar 10,8% menjadi 138.666 ons, meskipun terjadi penurunan penjualan emas sebesar 3,4% dari 134.411 ons pada 2022 menjadi 129.867 ons pada 2023. Penurunan penjualan ini disebabkan oleh waktu transaksi yang dijadwalkan untuk diakui selama kuartal pertama 2024.

Sepanjang tahun, Merdeka melanjutkan eksplorasi dengan program pengeboran agresif yang bertujuan untuk memperpanjang umur operasional tambang. Pengeboran baru-baru ini dan interpretasi geologi terkini untuk pengendalian mineralisasi epitermal emas dan perak telah mengidentifikasi beberapa target di dekat tambang pada operasi saat ini.

Harga bahan habis pakai dan komponen naik sepanjang tahun ini. Namun, penerapan beberapa inisiatif pengurangan biaya seputar pemrosesan penggunaan bahan habis pakai (sianida, semen, dan hidrogen peroksida) ditambah dengan efisiensi armada angkut dan jalan angkut sebagian besar mengimbangi dampak terhadap margin.

Activity and Production in 2023

In 2023, gold production saw a notable uptick of 10.8% to 138,666 oz, despite a 3.4% decline in gold sales from 134,411 oz in 2022 to 129,867 oz in 2023. This decline in sales is attributed to the timing of transactions slated for recognition during first quarter 2024.

Throughout the year, Merdeka continued exploration with an aggressive drilling program that aimed at extending the mine's operational life. Recent drilling and updated geological interpretation for controls on the gold and silver epithermal mineralisation have identified multiple near-mine targets to the current operations.

Prices of consumables and components rose during the year. However, the implementation of several cost reduction initiatives around processing consumables use (cyanide, cement, and hydrogen peroxide) coupled with haul fleet and haul road efficiencies mostly offset the impact on margin.

Keterangan Description	Satuan Unit	2023	2022
Penambangan Terbuka Open Pit			
Bijih tertambang Ore mined	jutaan ton million tonnes	8.6	8.7
Limbah tertambang Waste mined	jutaan ton million tonnes	6.8	5.2
Kadar hasil tambang Ore gold grade	Au g/t	0.66	0.53
Kandungan logam emas Gold contained	Au ons Au oz	182,288	147,206
Produksi Pelindian Heap Leach Production			
Bijih yang dihaluskan dan tertumpuk Ore crushed and stacked	jutaan ton million tonnes	8.5	8.1
Kadar emas yang tertumpuk Gold grade	Au g/t	0.68	0.55
Emas dihasilkan Gold produced	Au ons Au oz	138,666	125,133

Proyek Emas Pani

Merdeka memiliki 70,05% kepemilikan ekonomi dan ekuitas efektif di Proyek Emas Pani melalui kepemilikan saham di PBJ. Terletak di Provinsi Gorontalo, Sulawesi, Pani mencakup sumber daya emas besar yang belum dimanfaatkan yang mencakup dua petak pertambangan yang berdekatan (Kontrak Karya milik GSM dan IUP-OP milik PETS), mudah diakses melalui jalan raya Trans-Sulawesi.

Pani Gold Project

Merdeka owns a 70.05% effective economic and equity interest in the Pani Gold Project through the ownership of the shares in PBJ. Situated in Gorontalo Province, Sulawesi, Pani encompasses a substantial untapped gold resource spanning two adjacent mining tenements (Contracts of Work owned by GSM and IUP-OP owned by PETS), conveniently accessible via the Trans-Sulawesi highway.



Dengan potensinya untuk menjadi salah satu tambang emas utama di Indonesia, Pani memiliki sumber daya mineral yang signifikan, diperkirakan mencapai 6,9 juta ons emas. Visi Merdeka adalah membentuk Pani menjadi usaha pertambangan emas yang berkelanjutan, berbiaya rendah, dan bertahan lama. Laporan sumber daya mineral terbaru menggaris bawahi potensinya, menampilkan sumber daya mineral sebesar 303,1 juta MT dengan kadar 0,70 g/t emas atau setara dengan 6,9 juta ons emas. Pani diperkirakan akan mulai memproduksi emas pada akhir 2025.

Aktivitas dan Produksi 2023

Puncak dari Studi Kelayakan Pani ("FS") pada triwulan IV tahun 2023 menandai tonggak sejarah yang signifikan. Analisis komprehensif ini, yang dikurasi oleh konsultan teknis independen, memberikan sertifikasi kepada Pani sebagai usaha pertambangan terbuka yang berisiko rendah, margin tinggi, dan berjangka panjang. Perseroan ini mengadopsi rencana penambangan bertahap untuk mengoptimalkan sumber daya mineral dan memaksimalkan arus kas jangka pendek.

Dengan pengeboran lebih dari 70.000 meter yang telah diselesaikan pada akhir Desember 2023, fokus Merdeka adalah menggambarkan mineralisasi di area yang sebelumnya telah dibor secara terbatas untuk menguji kontinuitas mineralisasi, dan meningkatkan akurasi data. Saat ini Perseroan sedang mempersiapkan pembangunan timbunan pelindian dengan kapasitas tahap pertama sebesar 7 Mtpa, yang mana kegiatan konstruksi pekerjaan tanah telah dimulai. Fasilitas laboratorium metalurgi di lokasi juga dibangun, sehingga pekerjaan uji pelindian kolom di lokasi dapat terus berlanjut tanpa gangguan sementara aktivitas konstruksi terus berlanjut. Fasilitas pemrosesan *Carbon-in-Leach* (CIL) akan ditambahkan pada tahun-tahun berikutnya. Pengembangan tahap kedua di tahun-tahun mendatang akan meningkatkan produksi dengan menambahkan sirkuit pemulihan emas CIL, yang memproses hingga sekitar 12,0 Mtpa bijih.

Untuk mengelola biaya secara efektif, Pani dijalankan secara hemat biaya dengan melibatkan keahlian konstruksi internal, dikombinasikan dengan kontraktor lokal, dan dengan mengadopsi strategi pengembangan dan produksi *pit* yang mengoptimalkan belanja modal proyek dan jadwal penambangan sekaligus memaksimalkan hasil dan pemulihan bijih. Perluasan proyek di masa depan di Pani akan didanai sendiri setelah proses tumpukan pelindian awal dimulai.

With its potential to emerge as one of Indonesia's premier primary gold mines, Pani boasts significant mineral resources, estimated at 6.9 million oz of gold. Merdeka's vision is to mold Pani into a sustainable, low-cost, and enduring gold mining venture. The latest mineral resources report underscores its potential, showcasing mineral resources of 303.1 million MT with a grade of 0.70 g/t gold equivalent to 6.9 million oz of gold. Pani is estimated to start producing gold at the end of 2025.

Activity and Production in 2023

The culmination of the Pani Feasibility Study ("FS") in the fourth quarter of 2023 marks a significant milestone. This comprehensive analysis, curated by independent technical consultants, certifies Pani as a low-risk, high-margin, and long-life open pit mining endeavor. It adopts a phased mine plan to optimize mineral resources and maximize near-term cash flows.

With over 70,000 meters of drilling completed by the end of December 2023, Merdeka's focus is on delineating mineralisation in areas of limited previous drilling to test the continuity of mineralisation, and enhance the data accuracy. The Company is now preparing to construct a heap leach with a first phase capacity of 7 Mtpa, for which earthworks construction activities have commenced. A site metallurgical laboratory facility was also commissioned, enabling site-based column leaching test work to continue uninterrupted while construction activities continue. A Carbon-in-Leach (CIL) processing facility will be added in subsequent years. A second phase of development in years to come will increase production by adding a CIL gold recovery circuit, processing up to approximately 12.0 Mtpa of ore.

To manage costs effectively, Pani is being executed cost-effectively by engaging in-house construction expertise, combined with local contractors, and by adopting a strategy for pit development and production that optimizes the project capital expenditure and mining schedule while maximising ore throughput and recovery ore. Future project expansion at Pani will be self-funding once the initial heap leach processing commences.

Dengan proyeksi gabungan pelindian tumpukan dan kapasitas pemrosesan CIL sebesar 19,0 Mtpa, Pani diperkirakan akan memproduksi lebih dari 500.000 ons emas per tahun, sehingga memberikan kontribusi signifikan terhadap kapasitas produksi emas Merdeka.

Tembaga

Kiprah Merdeka dalam penambangan tembaga dimulai pada 2018 dengan Tambang Tembaga Wetar, yang membedakan dirinya sebagai satu-satunya tambang di Indonesia yang secara langsung memproduksi dan mengekspor katoda tembaga. Pada saat yang sama, Perseroan sedang mengembangkan Proyek Tembaga Tujuh Bukit, yang diharapkan menjadi salah satu proyek tembaga pra-produksi paling signifikan di dunia.

Tambang Tembaga Wetar

Tambang Tembaga Wetar (Wetar) dioperasikan oleh BTR dan BKP yang diakuisisi oleh Perseroan pada 2018 dan saat ini Perseroan memegang 99,99% kepemilikan saham langsung dan tidak langsung di BKP dan 99,99% kepemilikan saham langsung di BTR. Merdeka efektif menguasai 99,99% kepemilikan di Wetar. Wetar menguasai cadangan tembaga sebesar 53 ribu ton.

BKP sebagai pemegang IUP-OP tembaga bertanggung jawab dalam bidang pertambangan tembaga, sedangkan BTR sebagai pemegang IUI industri pengolahan logam dasar non-ferrous menangani pengolahan dan pemurnian hasil pertambangan menjadi katoda tembaga.

Berdasarkan IUP-OP BKP, Tambang Tembaga Wetar berlokasi di Desa Lurang dan Uhak, Kecamatan Wetar, Kabupaten Maluku Barat Daya, Provinsi Maluku, dan menempati area operasi seluas 2.733 hektare, atau 1,07 persen dari luas Pulau Wetar sebesar 262.235 hektare.

Merdeka telah mendirikan Proyek AIM yang akan mengolah kelebihan kandungan mineral menjadi bahan baku baterai untuk memanfaatkan sisa kandungan mineral di Wetar yang secara alami tidak dapat diekstraksi menjadi tembaga namun tetap memiliki nilai ekonomis. Adanya Proyek AIM yang dibahas lebih lanjut pada bagian Nikel dan Proyek AIM akan meningkatkan produksi, dan memperpanjang umur Wetar.

Dengan dikembangkannya proyek AIM, fokus ke depan adalah pada penggalan nilai tambah dari bijih Wetar termasuk produksi tembaga di Wetar dan penjualan bijih ke proyek AIM untuk digunakan menghasilkan asam, besi, uap, tembaga, emas dan perak.

With a projected combined heap leach and CIL processing capacity of 19.0 Mtpa, Pani is expected to produce more than 500,000 oz gold per annum, contributing significantly to Merdeka's gold production capacity.

Copper

Merdeka's foray into copper mining commenced in 2018 with the Wetar Copper Mine, distinguishing itself as Indonesia's sole mine directly producing and exporting copper cathodes. Concurrently, the Company is advancing the Tujuh Bukit Copper Project, poised to become one of the globe's most significant pre-production copper projects.

Wetar Copper Mine

The Wetar Copper Mine (Wetar) is operated by BTR and BKP, which were acquired by the Company in 2018 and currently the Company holds 99.99% direct and indirect shares ownership in BKP and 99.99% direct shares ownership in BTR. Merdeka effectively owned 99.99% ownership in Wetar. Wetar controls a copper reserve of 53 thousand tons.

BKP, as the holder of an IUP-OP for copper, is responsible for copper mining, while BTR, as the holder of an IUI for the non-ferrous base metal manufacturing industry, handles the processing and refining of mining products into copper cathodes.

Based on BKP's IUP-OP, the Wetar Copper Mine is located in the Lurang and Uhak Villages, Wetar Subdistrict, Southwest Maluku District, Maluku Province, and occupies an operational area of 2,733 hectares, or 1.07 percent of Wetar Island's total area of 262,235 hectares.

Merdeka has established the AIM Project, which will process the excess mineral content into battery raw material to take advantage of the remaining mineral content in Wetar that naturally cannot be extracted into copper but still has economic value. The existence of the AIM Project, which is further discussed in the Nickel and the AIM Project section, will increase production, and extend the life of Wetar.

With the development of the AIM project, the focus going forward will be on extracting added value from the Wetar ore including the production of copper at Wetar and the sale of ore to the AIM project to be used to produce acid, iron, steam, copper, gold, and silver.



Kegiatan dan Produksi di 2023

Selama 2023, Wetar memproduksi 12.706 ton tembaga. Penurunan produksi dari 19.551 ton pada 2022 antara lain disebabkan oleh dampak kinetika pelindian yang lebih lambat dan kandungan bijih yang lebih rendah dengan kandungan tanah liat yang lebih tinggi. Kinetika pelindian yang lebih lambat berdampak pada waktu produksi tembaga pada akhir 2023. Bijih dengan kandungan tanah liat yang lebih tinggi ditambang ke timbunan untuk diolah nanti guna mencegahnya berdampak pada kinerja timbunan.

Peningkatan infrastruktur lokasi pada 2023 mencakup penyelesaian Dermaga Tongkang Wetar pada pertengahan tahun, yang pembangunannya berhasil ditangani secara internal.

Pada semester kedua, Wetar mengirimkan bijih pirit pertamanya, yang dijual ke Proyek AIM yang dioperasikan oleh Grup MBMA, anak perusahaan Merdeka. Selama setahun penuh, Wetar mengirimkan 30.000 ton bijih pirit.

Eksplorasi terus dilakukan melalui program pemboran yang akan dilanjutkan pada 2024 dengan tujuan untuk menemukan wilayah prospek baru.

Activities and Production in 2023

During 2023, Wetar produced 12,706 tonnes of copper. Production declined from 19,551 tonnes in 2022, among other factors, due to the impact of slower leach kinetics and lower-content ores with higher clay content. Slower leach kinetics impacted the timing of copper production at the back end of 2023. The higher-clay ore was mined to stockpiles for later treatment to prevent it from impacting the heap performance.

The site infrastructure enhancement in 2023 encompassed the mid-year completion of the Wetar Barge Jetty, the construction of which was successfully handled internally.

In the second semester, Wetar delivered its first pyrite ore, which was sold to the AIM Project operated by MBMA Group, a Merdeka subsidiary. For the full year, Wetar delivered 30,000 tonnes of pyrite ore.

Exploration continued to take place through a drilling program, which will continue in 2024 with the aim of discovering new prospect areas.

Keterangan Description	Satuan Unit	2023	2022
Penambangan Terbuka Open Pit			
Bijih tertambang Ore mined	jutaan ton million tonnes	1.6	2.2
Limbah tertambang Waste mined	jutaan ton million tonnes	17.7	15.8
Kadar hasil tambang Ore gold grade	% Cu	1.75	1.45
Kandungan logam tembaga Copper contained	Cu ton/tonnes	27,659	31,467
Produksi Pelindian Heap Leach Production			
Bijih tembaga diolah Copper ore processed	jutaan ton million tonnes	1.3	2.3
Kadar tembaga yang tertumpuk Copper grade	% Cu	1.77	1.46
Tembaga dihasilkan Copper produced	Cu ton/tonnes	12,706	19,551

Proyek Tembaga Tujuh Bukit

Proyek Tembaga Tujuh Bukit dimiliki sepenuhnya oleh Merdeka. Proyek ini merupakan salah satu proyek tembaga pra-produksi terbesar di dunia, yang terletak di bawah tambang emas Tujuh Bukit yang beroperasi di Banyuwangi, Provinsi Jawa Timur.

Proyek ini mengandung sumber daya mineral sekitar 1,7 miliar ton bijih yang mengandung 8,2 juta ton tembaga dan 27,9 juta ons emas (termasuk 775 juta ton sumber daya bijih terindikasi).

Tujuh Bukit Copper Project

The Tujuh Bukit Copper Project is fully owned by Merdeka. The project is one of the world's largest pre-production copper projects, is located beneath the operating Tujuh Bukit Gold Mine located in Banyuwangi, East Java Province.

This project contains mineral resources of approximately 1.7 billion tonnes of ore containing 8.2 million tonnes of copper and 27.9 million oz of gold (including 775 million tonnes of indicated ore resources).

Sejak 2018, Merdeka telah menginvestasikan AS\$185 juta untuk pekerjaan kelayakan terperinci guna memajukan proyek tersebut, termasuk penurunan eksplorasi sepanjang 1.890 meter, pengeboran definisi sumber daya, pemodelan geologi, studi teknis, dan PFS, yang diselesaikan pada Mei 2023.

PFS menegaskan keekonomian proyek yang menarik untuk mengembangkan tambang bawah tanah yang signifikan secara global dan berumur panjang dengan menggunakan pendekatan bertahap. Pada produksi penuh, Proyek Tembaga Tujuh Bukit akan memproses lebih dari 24 Mtpa bijih untuk menghasilkan lebih dari 110.000 ton tembaga dan 350.000 ons emas per tahun dengan umur tambang lebih dari 30 tahun.

Pengeboran baru-baru ini terkait perluasan Tambang Emas Tujuh Bukit telah mengidentifikasi mineralisasi tembaga-emas yang meluas dari bawah *pit* tambang terbuka hingga sumber daya terindikasi di bawah tanah. Potensi penambangan mineralisasi tembaga-emas dari *pit* terbuka merupakan perluasan operasi penambangan yang sudah ada dan berisiko rendah. Hal ini berpotensi meningkatkan, mempercepat dan mengurangi risiko profil produksi awal Proyek Tembaga Tujuh Bukit. Pengeboran awal terhadap potensi sumber daya tembaga-emas yang merupakan tambang terbuka dan prospek tambang terbuka prioritas tinggi lainnya di wilayah konsesi sedang berlangsung.

Setelah selesainya PFS dan ditemukannya potensi sumber daya tembaga-emas yang terbuka, Merdeka fokus pada pekerjaan peningkatan proyek, sebelum memulai studi kelayakan. Pekerjaan optimalisasi ini mencakup potensi peningkatan perolehan metalurgi, hasil produksi bawah tanah yang lebih tinggi, dan penambangan terbuka untuk bijih tembaga tambahan.

Pengeboran definisi sumber daya bawah tanah telah berkembang dengan baik pada 2023, dengan lebih dari 30.000 meter selesai pada akhir Desember 2023.

Nikel dan Proyek AIM

Perseroan melakukan kegiatan penambangan nikel serta hilirisasi pemurnian nikel yang terintegrasi secara vertikal melalui Grup MBMA, yang dimiliki oleh Perseroan melalui MEN. Nikel, sebagai aset terbaru Perseroan, telah semakin mendiversifikasi bisnis Perseroan dan memberikan eksposur Perseroan pada rantai pasok baterai Kendaraan Listrik sebagai salah satu komponen penting dalam transisi energi bersih.

Since 2018, Merdeka has invested US\$185 million on detailed feasibility work to advance the project, including a 1,890-metre exploration decline, resource definition drilling, geological modeling, technical studies, and PFS, completed in May 2023.

The PFS confirms attractive project economics for developing a globally significant, long-life, underground mine adopting a phased approach. At full production, the Tujuh Bukit Copper Project will process more than 24 Mtpa of ore to produce more than 110,000 tonnes of copper and 350,000 oz of gold per annum for a mine life of more than 30 years.

Recent drilling related to the extension of the Tujuh Bukit Gold Mine has identified copper-gold mineralisation extending from below the mine open pits to the underground indicated resource. The potential mining of this copper-gold mineralisation from an open pit is a low-risk, brownfield expansion of the existing mining operations. It would potentially increase, accelerate and de-risk the initial production profile of the Tujuh Bukit Copper Project. Preliminary drilling of this potential open-pit copper-gold resource and other high-priority open-pit prospects within the concession area is ongoing.

Following the completion of the PFS and the discovery of a potential open pit copper-gold resource, Merdeka is focusing on project enhancement work, before commencing with a feasibility study. The optimisation work includes the potential for improved metallurgical recoveries, higher underground production throughput and open pit mining of additional copper ore.

Underground resource definition drilling has progressed well in 2023, with more than 30,000 metres completed as of the end of December 2023.

Nickel and AIM Project

The Company carries out vertically integrated nickel mining and downstream nickel refining activities through MBMA Group, which is owned by Merdeka through MEN. Nickel, as the most recent of the Company's assets, has further diversified the Company's business and given the Company exposure to the Electric Vehicle battery value chain as an important component in the clean energy transition.



Grup MBMA mengoperasikan tambang dan pabrik-pabrik peleburan nikel, yang terhubung dengan pengembangan kawasan industri nikel di Sulawesi Tengah dan Tenggara, Indonesia. Setelah mencatatkan saham perdananya pada BEI di April 2023 (BEI: MBMA), Grup MBMA kini mengembangkan rantai nilai yang terpadu untuk menjadi salah satu pemasok utama bahan baku baterai bagi sektor EV global, melalui aset-aset bisnis yang saling terintegrasi sebagai berikut:

- Tambang SCM, penghasil bijih nikel
- Smelter RKEF
- Konverter *Nickel Matte*
- Proyek AIM
- Fasilitas smelter HPAL
- IKIP

Produksi pada 2023

Produksi nikel Grup MBMA mencapai 95.450 ton, yang terbagi atas nikel di NPI sebanyak 65.117 ton dan nikel di *nickel matte* sebanyak 30.333 ton.

Tambang SCM

Tambang SCM, sebuah operasi tambang nikel berskala global, hemat biaya, dan berkualitas tinggi yang memproduksi bijih nikel limonit dan saprolit dimiliki oleh Merdeka melalui Grup MBMA. SCM memiliki IUP sebagai salah satu sumber daya nikel pra-produksi terbesar di dunia.

Berlokasi di Kecamatan Routa, Kabupaten Konawe, Sulawesi Tenggara, di area seluas 21.100 hektare, Tambang SCM mengandung sekitar 13,8 juta ton nikel (kadar Ni 1,20%) dan 1,0 juta ton kobalt (kadar Co 0,09%).

Pada Agustus 2023, Tambang SCM mulai mengirim bijih saprolit ke tiga smelter nikel berteknologi RKEF di IMIP Sulawesi Tengah, untuk diproses menjadi NPI. NPI tersebut kemudian dikonversi menjadi *nickel matte* oleh HNMI, pabrik konverter nikel yang telah diakuisisi Grup MBMA pada Mei 2023 sebanyak 60% kepemilikan saham.

Hasil lain Tambang SCM, yaitu bijih limonit, akan dikonversi di pabrik HPAL, termasuk pabrik HPAL milik grup MBMA untuk memproduksi MHP. Pabrik HPAL pertama milik MBMA sedang dibangun untuk dapat beroperasi pada akhir 2024 di IMIP.

MBMA Group operates nickel mines and smelters, which are linked to the development of nickel industrial zones in Central and Southeast Sulawesi, Indonesia. Having gone public on the IDX in April 2023 (IDX: MBMA), MBMA Group is actively developing an integrated value chain to become a key provider of battery raw materials for the world's EV, through integrated business assets as follows:

- SCM Mine, producing nickel ore
- RKEF Smelters
- Nickel Matte Converter
- AIM Project
- HPAL smelter facilities
- IKIP

Production in 2023

MBMA Group year nickel production reached 95,450 tonnes, comprising 65,117 of nickel in NPI and 30,333 tonnes of nickel in nickel matte.

SCM Mine

SCM Mine, is a globally significant, cost-effective and high-quality nickel mining operation producing limonite and saprolite nickel ore, is owned by Merdeka through the MBMA Group. SCM holds an IUP for one of the world's largest pre-production nickel resources.

Spanning over 21,100 hectares in Routa Sub-District, Konawe District, Southeast Sulawesi, on an area of 21,100 hectares, the SCM Mine contains approximately 13.8 million tonnes of nickel (1.20% Ni content) and 1.0 million tonnes of cobalt (0.09 % Co content).

In August 2023, the SCM Mine commenced supplying saprolite ore to MBMA Group's three nickel smelters with RKEF technology in IMIP Central Sulawesi, to be processed into NPI. The NPI will then be converted into nickel matte by HNMI, a nickel converter plant acquired by MBMA Group in May 2023 with a 60% ownership shares.

The other output of SCM Mining, namely limonite ore, will be converted at the HPAL plant, including the HPAL plant owned by the MBMA group to produce MHP. MBMA's first HPAL plant is currently under construction and is expected to start operating by the end of 2024 at IMIP.

Smelter RKEF

Grup MBMA mengoperasikan tiga smelter nikel RKEF, berlokasi di IMIP, Sulawesi Tengah. Masing-masing dioperasikan oleh CSID, BSID dan ZHN, yang semuanya menghasilkan NPI. CSID dan BSID masing-masing smelter memiliki kapasitas sebesar 19.000 ton *nickel in NPI* per tahun. Sementara smelter ZHN yang selesai dibangun pada tahun 2023 memiliki kapasitas sebesar 50.000 ton *nickel in NPI* per tahun. ZHN mulai beroperasi di paruh tahun kedua, sementara CSID dan BSID memberikan kontribusi setahun penuh.

Konverter Nickel Matte

Dalam proses pengolahan nikel tahap berikutnya, *nickel matte* kadar rendah yang diproduksi dari NPI selanjutnya diolah di konverter *nickel matte* HGNM, untuk menghasilkan *nickel matte* kadar tinggi.

Fasilitas HGNM ini dioperasi oleh di HNMI, yang diakuisisi kepemilikan sahamnya sebesar 60% oleh MBMA pada 31 Mei 2023. Fasilitas tersebut memiliki kapasitas sebesar 50.000 ton nikel di *nickel matte*, dan berlokasi di IMIP, Sulawesi Tengah.

Dengan mengakuisisi konverter *nickel matte* yang telah beroperasi, MBMA akan mendapatkan manfaat arus kas tambahan dengan menjual produk dengan tingkat pembayaran yang lebih tinggi, mengingat bahwa *nickel matte* adalah produk antara yang digunakan untuk menghasilkan nikel sulfat, sebuah komponen integral dalam rantai nilai bahan baku baterai.

Proyek AIM

Proyek AIM mengolah bijih-bijih sisa pakai dan bijih pirit yang sepenuhnya berasal dari Wetar (salah satu anak perusahaan Merdeka), menjadi asam sulfat, uap jenuh, pelet bijih besi, katoda tembaga, hidroksida timbal-seng, emas, dan perak. Memiliki kapasitas nominal sebesar 1,2 juta ton asam dan uap.

Grup MBMA memiliki 80% saham MTI yang mengelola Proyek AIM melalui kepemilikan saham di BPI. Proyek AIM dijalankan oleh MTI, yang merupakan perusahaan hasil kerja sama dengan anak usaha dari Grup Tsingshan dan berlokasi di IMIP, Sulawesi Tengah.

Pada September 2023, Proyek AIM menerima pengiriman pertama bijih pirit dari Wetar, yang akan diproses saat Proyek AIM mulai beroperasi pada awal 2024. Bijih diangkut dalam tongkang terbuka dari Pulau Wetar ke pelabuhan IMIP dan kemudian dikirimkan ke pabrik AIM untuk diproses lebih lanjut menjadi berbagai

RKEF Smelters

MBMA Group operates three RKEF nickel smelters located in the IMIP, Central Sulawesi. They are respectively operated by CSID, BSID and ZHN, all of which produce NPI. CSID and BSID each have a nameplate capacity of 19,000 tonnes of NPI per annum, while ZHN, which completed construction in 2023, has a nameplate capacity of 50,000 tonnes of NPI per annum. ZHN began operating in the second half of the year, while CSID and BSID contributed full year production.

Nickel Matte Converter

In the next stage of nickel processing, low-grade nickel matte produced from NPI is sent to a HGNM converter to produce High Grade Nickel Matte.

This HGNM facility is operated by HNMI, in which MBMA acquired a 60% ownership shares on 31 May 2023. The facility has a capacity of 50,000 tonnes of nickel in nickel matte, and is located in the IMIP, Central Sulawesi.

By acquiring an existing nickel matte converter, MBMA benefits from immediate incremental cashflow by selling a higher payability product. Nickel matte is an intermediate product that is used to produce nickel sulphate, an integral component of the battery materials value chain.

AIM Project

The AIM Project processes spent ore and high-grade pyrite ore from Wetar (a wholly owned subsidiary of Merdeka) to become sulfuric acid, saturated steam, iron ore pellets, copper cathode, lead-zinc hydroxides, gold and silver. The project has a nominal capacity of 1.2 mtpa acid and steam.

MBMA Group holds an 80% ownership share in MTI, which operates the AIM Project through the ownership of shares in BPI. The AIM project is run by MTI, which is a company established based on a cooperation with the subsidiary of Tsingshan Group and is located in IMIP, Central Sulawesi.

In September 2023, the AIM Project received its first shipment of pyrite ore from Wetar, to be processed when it commences operations in early 2024. The ore is transported in open barges from Wetar Island to IMIP port and transported to the AIM plant for further processing to produce a suite of products including



produk termasuk asam sulfat, uap jenuh, pelet bijih besi, katoda tembaga, hidroksida timbal-seng, emas, dan perak dore.

Ke depannya, permintaan asam diperkirakan akan naik secara signifikan karena pembangunan pabrik HPAL tambahan di Indonesia sedang direncanakan.

HPAL

Sejalan dengan tujuan untuk mengembangkan perusahaan material baterai terkemuka yang terintegrasi secara vertikal, Grup MBMA sedang mengembangkan sejumlah pabrik pemrosesan HPAL melalui kemitraan dengan perusahaan material baterai global terkemuka. HPAL adalah proses yang digunakan untuk mengekstraksi nikel dan kobalt dari badan bijih laterit.

Pabrik pengolahan HPAL tersebut, berlokasi di IKIP dan IMIP, akan memproses bijih nikel limonit dari Tambang SCM untuk menghasilkan MHP, yaitu bahan untuk industri baterai EV.

CATL

Pada 16 Maret 2023, Grup MBMA menandatangani Nota Kesepahaman dengan Ningbo Brunp Contemporary Amperex Co., Ltd., afiliasi CATL terkait pengembangan pabrik HPAL dengan kapasitas resmi 60.000 ton nikel per tahun.

GEM

Pada 24 September 2023, Grup MBMA menjalin kemitraan dengan GEM untuk membangun pabrik pengolahan HPAL yang mayoritas dimiliki MBMA, berlokasi di IMIP, dengan kapasitas sebesar 30.000 ton nikel per tahun. Proyek ini akan dibangun dan dioperasikan dalam dua tahap dengan sistem *turn-key*. Tahap pertama akan memiliki kapasitas *nameplate* sebesar 20.000 ton nikel per tahun di MHP, dan tahap kedua akan meningkatkan kapasitas *nameplate* menjadi 30.000 ton nikel per tahun di MHP.

Pada akhir tahun 2024, pabrik HPAL pertama yg memproduksi nikel di MHP diharapkan mulai beroperasi yang akan turut mengolah bijih limonit dari tambang SCM.

IKIP

MBMA, bersama dengan Grup Tsingshan, membentuk usaha patungan untuk mengembangkan IKIP, sebuah kawasan industri yang berfokus pada bahan baku baterai di masa depan, dengan luas area sekitar 3.500 hektare. Usaha patungan ini fokus pada teknologi pengolahan HPAL untuk logam baterai yang ada di wilayah IUP SCM.

sulphuric acid, saturated steam, iron ore pellets, copper cathode, lead-zinc hydroxides, gold, and silver dore.

Going forward, significant growth in acid demand is expected as additional HPAL plants are planned to be constructed in Indonesia.

HPAL

As part of the goal to develop a leading, vertically integrated battery materials, MBMA Group is developing multiple HPAL processing plants in partnership with leading global battery material companies. HPAL is a process used to extract nickel and cobalt from laterite ore bodies.

The HPAL processing plants, located in IKIP and IMIP, will process limonite nickel ore from the SCM Mine to produce MHP, a precursor material to the EV battery industry.

CATL

On 16 March 2023, MBMA Group entered into a Memorandum of Understanding with Ningbo Brunp Contemporary Amperex Co., Ltd., an affiliate of CATL regarding the development of an HPAL plant with a nameplate capacity of 60,000 tonnes of nickel per annum.

GEM

On 24 September 2023, MBMA Group entered into a partnership with GEM to construct a majority MBMA-owned HPAL processing plant, located within IMIP, with a nameplate capacity of 30,000 tonnes per annum of nickel in MHP. The project will be constructed and commissioned in two stages on a "turn-key" basis. Stage one will have a nameplate capacity of 20,000 tonnes per annum of nickel in MHP, and stage two will increase the nameplate capacity to 30,000 tonnes per annum of nickel in MHP.

By the end of 2024, the first HPAL plant producing nickel into MHP is expected to commence operations, which will also process limonite ore from SCM Mine.

IKIP

MBMA, together with the Tsingshan Group, formed a joint venture to develop IKIP, an industrial park focusing on future battery material, covering an area of approximately 3,500 hectares. The focus of this joint venture will be on HPAL processing technology for battery metals within the SCM IUP area.

Lain-Lain

Grup MBMA juga berinvestasi di sejumlah perusahaan dengan proyek pendukung rantai pengolahan nikel secara keseluruhan, termasuk IUP batu kapur dan proyek pembangkit listrik tenaga air. Necus derum

Other

MBMA Group also invests in several companies with projects that support the overall nickel processing chain, including a limestone IUP and hydropower project.

Tinjauan Keuangan

Financial Review

Bab ini sebaiknya dibaca bersamaan dengan laporan keuangan konsolidasian grup untuk tahun yang berakhir pada 31 Desember 2023 yang merupakan bagian tak terpisahkan dari Laporan Tahunan ini. Laporan Keuangan Konsolidasian grup telah diaudit oleh:

1. Kantor Akuntan Publik Tanubrata Sutanto Fahmi Bambang & Rekan (Anggota BDO International Firm) (Nomor Surat Tanda Terdaftar No: 622/KM.1.2016).
2. Akuntan Publik Santanu Chandra, CPA (Nomor Registrasi dari Menteri Keuangan: AP.0119)

Laporan Keuangan Konsolidasian Perseroan disajikan dengan wajar dalam segala hal yang material dan telah disusun sesuai dengan PSAK dan ISAK yang dikeluarkan oleh Dewan Standar Akuntansi Keuangan Ikatan Akuntan Indonesia (DSAK-IAI), serta Pedoman Penyajian serta Pengungkapan Laporan Keuangan yang diterbitkan oleh OJK untuk entitas yang ada dalam pengawasannya dan ketentuan akuntansi lainnya yang diterapkan secara umum di Pasar Modal.

This chapter should be read in conjunction with the Company's consolidated financial statements for the year ended 31 December 2023 which form an integral part of this Annual Report. The Company's Consolidated Financial Statements have been audited by:

1. Public Accounting Firm Tanubrata Sutanto Fahmi Bambang & Rekan (Member of BDO International Firm) (Registered Letter No: 622/KM.1.2016).
2. Public Accountant Santanu Chandra, CPA (Registration Number of the Minister of Finance: AP.0119)

The Company's Consolidated Financial Statements present fairly, in all material respects, and have been prepared in accordance with the PSAK and Interpretation of ISAK issued by the Indonesian Accounting Standards Board-Indonesian Accounting Association (DSAK-IAI), as well as the Regulations Guidelines for the Presentation and Disclosure of Financial Statements issued by the OJK for entities under its supervision and other accounting provisions that are commonly applicable in the Capital Market.

Laporan Konsolidasian Laba Rugi dan Penghasilan Komprehensif Lain

Consolidated Statements of Profit or Loss and Other Comprehensive Income

Deskripsi Description	2023	2022	Perubahan Change	
			Jumlah Amount	Persentase Percentage
Pendapatan usaha Revenue	1,706.8	869.9	836.9	96.2%
Beban pokok pendapatan Cost of revenue	(1,561.1)	(705.2)	(855.9)	121.4%
Laba kotor Gross profit	145.7	164.7	(19.0)	(11.5%)
Beban umum dan administrasi General and administrative expenses	(48.9)	(53.1)	4.2	(7.9%)
EBITDA	241.5	277.4	(35.9)	(12.9%)
EBITDA yang dinormalkan ¹ Normalised EBITDA ¹	241.5	235.41	6.1	2.6%



Deskripsi Description	2023	2022	Perubahan Change	
			Jumlah Amount	Persentase Percentage
Laba tahun berjalan Profit for the year	5.7	64.8	(59.1)	(91.2%)
Penghasilan/(rugi) komprehensif lain – bersih Other comprehensive income/(loss) – net	2.1	(7.8)	9.9	126.9%
Jumlah penghasilan komprehensif tahun berjalan Total comprehensive income for the year	7.8	57.1	(49.3)	(86.3%)
Laba/(rugi) tahun berjalan yang dapat diatribusikan kepada: Profit/(loss) for the year attributable to:				
Pemilik entitas Induk Owners of the parent entity	(20.6)	58.4	(79.0)	(135.3%)
Kepentingan non-pengendali Non-controlling interests	26.3	6.4	19.9	310.9%
Laba/(rugi) komprehensif tahun berjalan yang dapat diatribusikan kepada: Comprehensive profit/(loss) for the year attributable to:				
Pemilik entitas Induk Owners of the parent entity	(18.5)	50.5	(69.0)	(136.6%)
Kepentingan non-pengendali Non-controlling interests	26.3	6.6	19.7	298.5%
Jumlah Penghasilan Komprehensif Tahun Berjalan Total Comprehensive Income for the Year	7.8	57.1	(49.3)	(86.3%)

*Tidak termasuk pembayaran klaim asuransi sebesar AS\$42 juta | excludes one-off insurance claim payment of US\$42 million.

Pendapatan

Kenaikan pendapatan yang signifikan sebesar 96,2% dari AS\$869,9 juta menjadi AS\$1.706,8 disebabkan kontribusi satu tahun penuh dari operasi nikel.

- Pendapatan NPI memberikan kontribusi sebesar AS\$452,4 juta atas penjualan nikel sebesar 64.526 ton dengan harga jual rata-rata AS\$13.357/ton, dibanding tahun sebelumnya setelah diselesaikannya akuisisi MBMA pada 17 Mei 2022 sebesar AS\$422,0 juta atas penjualan nikel sebanyak 25.824 ton dengan harga jual rata-rata AS\$16.324/ton.
- Pendapatan *nickel matte* memberikan kontribusi pendapatan sebesar AS\$438,6 juta atas penjualan *nickel matte* sebesar 28.129 dengan harga jual rata-rata AS\$15.592/ton. Grup baru mulai produksi *nickel matte* di 2023 setelah akuisisi HNMI.
- Pendapatan emas dari Tambang Emas Tujuh Bukit memberikan kontribusi pendapatan sebesar AS\$261,8 juta pada 2023 atas penjualan 129.867 ons emas dengan harga jual rata-rata AS\$1.939 per ons, sementara pendapatan pada tahun sebelumnya sebesar AS\$262,3 juta atas penjualan 134.411 ons dengan harga jual rata-rata AS\$1.827 per ons. Penurunan penjualan emas terutama diatribusikan pada waktu penjualan, yang akan diakui pada Q1 2024.

Revenue

The significant increase of 96.2% in revenue from US\$869.9 million to US\$1,706.8 million was attributable to a full year of contribution from the nickel operations.

- NPI revenue contributed US\$452.4 million on 64,526 tonnes sold with an average selling price of US\$13,357/tonnes, compared to the prior year revenue following the completion of the MBMA acquisition on 17 May 2022 of US\$422.0 million on sales of 25,824 tonnes with an average selling price of US\$16,324/tonnes.
- Nickel matte revenue contributed revenue of US\$438.6 million on sales of 28,129 nickel matte at an average selling price of US\$15,592/tonnes. The Group commenced nickel matte production in 2023 following the acquisition of HNMI.
- Gold sales from the Tujuh Bukit Gold Mine contributed revenue of US\$261.8 million in 2023 from the sale of 129,867 oz of gold at an average selling price of US\$1,939 per oz, while revenue in the previous year was US\$262.3 million from the sale of 134,411 oz at an average selling price of US\$1,827 per oz. The decline in gold sales is attributable to timing of sales, which will be recognised during Q1 2024.

- Pendapatan Wetar menurun dari AS\$183,8 juta pada 2022 menjadi AS\$113,4 juta pada 2023. Penurunan ini terutama disebabkan oleh turunnya penjualan tembaga dari 20.338 ton dengan harga jual rata-rata tembaga AS\$9.035 per ton pada 2022 menjadi 13.217 ton pada 2023 dengan harga jual rata-rata AS\$8.578/ton. Penurunan penjualan tembaga ini seiring dengan menurunnya produksi tembaga yang disebabkan oleh gangguan pengiriman bahan peledak.

Beban Pokok Pendapatan

Sejalan dengan naiknya pendapatan, beban pokok pendapatan juga meningkat sebesar 121,4% dari AS\$705,2 juta pada 2022 menjadi AS\$1.561,1 juta pada 2023. Peningkatan beban pokok pendapatan mencerminkan perluasan profil produksi NPI setelah keberhasilan pengoperasian pabrik peleburan ZHN dan akuisisi 60% kepemilikan *nickel matte* HNMI konverter pada Mei 2023. Selain itu, terdapat juga kontribusi dari peningkatan biaya penambangan, biaya pengolahan, biaya penyusutan dan amortisasi seiring dengan peningkatan produksi, serta tambahan beban pokok pendapatan dari akuisisi Grup MBMA.

EBITDA

Grup mencatatkan EBITDA sebesar AS\$241.5 juta pada 2023, atau naik 2,6%. Peningkatan EBITDA disebabkan oleh kontribusi nikel sebesar AS\$98 juta dari Grup MBMA yang dikurangi dengan produksi emas dan tembaga yang lebih rendah dari Tambang Emas Tujuh Bukit, Tambang Tembaga Wetar, dan margin EBITDA NPI yang lebih rendah. Pada 2023, margin EBITDA NPI sebesar AS\$1.347/ton dibandingkan AS\$2.126/ton pada 2022.

Laba Tahun Berjalan

Grup mencatatkan laba tahun berjalan sebesar AS\$5,7 juta, turun dibandingkan tahun 2022 sebesar AS\$64,8 juta.

- Penurunan margin laba kotor terutama disebabkan oleh penurunan rata-rata laba harga jual NPI dari AS\$16.324/ton pada 2022 menjadi AS\$13.536/ton pada 2023. Salah satu komponen utama biaya produksi NPI adalah harga bijih nikel, yang bervariasi tergantung pada harga nikel internasional dan kondisi pasokan global. Tambang SCM akan memasok sekitar setengah dari bijih saprolit yang dibutuhkan oleh smelter MBMA RKEF pada 2024, sehingga mengurangi paparan terhadap fluktuasi harga bijih nikel.

- Wetar revenue decreased from US\$183.8 million in 2022 to US\$113.4 million in 2023. This was mainly driven by lower copper sales from 20,338 tonnes with an average sales price of US\$9,035 per tonnes in 2022 to 13,217 tonnes in 2023 with average sales price of US\$8,578 per tonnes. The decline in copper sales was in line with lower copper production which was caused by unscheduled interruptions in the delivery of explosives.

Cost of Revenue

In line with the increase in revenue, the cost of revenue also increased by 121.4% from US\$705.2 million in 2022 to US\$1,561.1 million in 2023. The increase in cost of revenue is reflective of the enlarged NPI production profile following the successful commissioning of the ZHN smelter and acquisition of a 60% interest in the HNMI nickel matte converter in May 2023. In addition, there was also contribution from higher mining costs, processing costs, depreciation and amortization costs which in line with the increase in production, as well as additional cost of revenue from MBMA Group acquisitions.

EBITDA

The group generated EBITDA of US\$241.5 million in 2023, representing a 2.6% increase. The increase in EBITDA is attributable to a US\$98 million nickel contribution from MBMA Group netted off with lower gold and copper production from Tujuh Bukit Gold Mine, the Wetar Copper Mine and lower NPI EBITDA margins. In 2023, NPI EBITDA margin was US\$1,347/tonnes compared to US\$2,126/tonnes in 2022.

Profit for the Year

The group generated profit for the year amounting to US\$5.7 million, lower compared to US\$64.8 million in 2022.

- A reduction in the gross profit margin is mainly attributable to the fall in the average selling price of NPI from US\$16,324/tonnes in 2022 to US\$13,536/tonnes in 2023. One of the primary NPI production cost components is the nickel ore price, which varies depending on the international nickel price and global supply conditions. The SCM mine will supply approximately half of the saprolite ore required by the MBMA RKEF smelters in 2024, reducing exposure to nickel ore price fluctuations.



- Beban keuangan meningkat karena kenaikan suku bunga dan tingkat utang secara keseluruhan yang dikeluarkan untuk mendukung pertumbuhan transformasional Perusahaan dengan mengakuisisi aset MBMA, pembangunan Proyek AIM dan biaya pengembangan berkelanjutan untuk Pani dan Proyek Tujuh Bukit. Beban keuangan sebanyak AS\$67,2 juta sudah termasuk keuntungan transaksi *cross currency swap* sebesar AS\$11,5 juta.

Penghasilan/(Rugi) Komprehensif Lain – Bersih

Grup mencatatkan penghasilan komprehensif lainnya sebesar AS\$2,1 juta, dibandingkan kerugian AS\$7,8 juta di tahun sebelumnya. Hal ini disebabkan perbedaan selisih kurs penjabaran laporan keuangan yang lebih tinggi ditambah dengan peningkatan bagian efektif dari pergerakan instrumen lindung nilai dalam rangka lindung nilai arus kas.

Jumlah Penghasilan Komprehensif Tahun Berjalan

Penghasilan komprehensif grup turun 86,3% dari AS\$57,1 juta pada 2022 menjadi AS\$7,8 juta pada 2023 yang sejalan dengan penurunan laba pada tahun tersebut.

- Finance expenses have increased due to higher interest rates and overall debt levels incurred in support of the Company's transformational growth, underpinned by acquiring MBMA assets, the construction of the AIM Project and ongoing development costs for Pani and the Tujuh Bukit Project. Finance expenses of US\$67.2 million included gain from cross currency swap of US\$11.5 million.

Other Comprehensive Income/(Loss) - Net

The group posted other comprehensive income amounting to US\$2.1 million, compared to a loss of US\$7.8 million in the previous year. This was due to a higher exchange difference on financial statements translation coupled with an increase in effective portion of movement on hedging instruments designated as cash flows hedges.

Total Comprehensive Income for the Year

The group's comprehensive income decreased by 86.3% from US\$57.1 million in 2022 to US\$7.8 million in 2023, in line with the decrease in profit for the year.

Deskripsi Description	2023	2022	Pertumbuhan Growth	
			Jumlah Amount	Persentase Percentage
Jumlah aset Total assets	4,964.3	3,876.6	1,087.7	28.1%
Aset lancar Current assets	1,206.8	895.7	311.1	34.7%
Aset tidak lancar Non-current assets	3,757.5	2,980.9	766.6	26.1%
Jumlah liabilitas Total liabilities	2,200.2	1,851.8	348.4	18.8%
Liabilitas jangka pendek Current liabilities	909.5	604.5	305.0	50.5%
Liabilitas jangka Panjang Non-current liabilities	1,290.7	1,247.3	43.4	3.5%
Jumlah ekuitas Total equity	2,764.1	2,024.8	739.3	36.5%
Ekuitas yang dapat diatribusikan kepada pemilik Induk Equity attributable to owners of the parent entity	926.9	1,003.2	(76.3)	(7.6%)
Kepentingan non-pengendali Non-controlling interests	1,837.2	1,021.6	815.6	79.8%

Aset

Per 31 Desember 2023, grup mencatatkan jumlah aset sebesar AS\$4.964,3 juta, naik 28,1% dibandingkan tahun sebelumnya sebesar AS\$3.876,6 juta. Hal ini terutama disebabkan oleh naiknya aset tetap, persediaan, pajak

Assets

As of 31 December 2023, the group recorded total assets of US\$4,964.3 million, increased by 28.1% compared to US\$3,876.6 million in the previous year. This was mainly derived from the increase in property, plant and

dibayar di muka, kas dan setara kas, serta aset eksplorasi dan evaluasi.

1. Aset Lancar

Aset lancar naik 34,7% dari AS\$895,7 pada 2022 menjadi AS\$1.206,8 juta pada 2023. Kenaikan ini terutama disebabkan oleh kenaikan persediaan sebanyak AS\$192,9 juta, piutang usaha AS\$54,7 juta dan kas dan setara kas AS\$74,8 juta.

2. Aset Tidak Lancar

Aset tidak lancar naik 26,1% dari AS\$2.980,9 juta pada 2022 menjadi AS\$3.757,5 juta pada 2023. Kenaikan tersebut terutama disebabkan oleh kenaikan lancar tetap sebanyak AS\$560,9 juta, kenaikan pajak dibayar dimuka sebanyak AS\$83,9 juta, kenaikan eksplorasi dan evaluasi sebanyak AS\$65,4 juta, serta kenaikan persediaan (bagian tidak lancar) sebanyak AS\$59,9 juta.

Liabilitas

Per 31 Desember 2023, grup mencatatkan jumlah liabilitas sebesar AS\$2.200,2 juta, naik 18,8% dibandingkan tahun sebelumnya sebesar AS\$1.851,8 juta. Hal ini terutama karena Perseroan menerbitkan obligasi berkelanjutan selama 2023 dengan jumlah Rp7.2 triliun atau setara dengan AS\$468,7 juta. Selain itu, grup juga mendapatkan pinjaman dan fasilitas kredit bank.

1. Liabilitas Jangka Pendek

Liabilitas jangka pendek naik 50,5% dari AS\$604,5 juta pada 2022 menjadi AS\$909,5 juta pada 2023. Kenaikan ini terutama disebabkan oleh kenaikan utang usaha sebanyak AS\$194,3 juta dan kenaikan utang obligasi sebanyak AS\$131,3 juta.

2. Liabilitas Jangka Panjang

Liabilitas jangka panjang naik sebesar 3,5% dari AS\$1.247,3 juta pada 2022 menjadi AS\$1.290,7 juta pada 2023. Komponen terbesar dari liabilitas jangka panjang adalah utang obligasi sebesar 61,7%, diikuti oleh pinjaman bank dan fasilitas kredit sebesar 21,9%.

Ekuitas

Total ekuitas naik sebesar 36,5% dari AS\$2.024,8 juta di 2022 menjadi AS\$2.764,1 juta pada 2023. Hal ini terutama disebabkan oleh naiknya kepentingan non-pengendali sebanyak AS\$815,5 juta, terutama terkait IPO MBMA, akuisisi HNMI dan uang muka setoran modal dari kepentingan non-pengendali.

equipment, inventories, prepaid taxes, cash and cash equivalents and exploration and evaluation assets.

1. Current Assets

Current assets increased 34.7% from US\$895.7 million in 2022 to US\$1,206.8 million in 2023. This increase was mainly driven by increase in inventories of US\$192.9 million, trade receivables of US\$54.7 million and cash and cash equivalents of US\$74.8 million.

2. Non-Current Assets

Non-current assets increased 26.1% from US\$2,980.9 million in 2022 to US\$3,757.5 million in 2023. The increase was mainly driven by increase in property, plant and equipment of US\$560.9 million, prepaid tax of US\$83.9 million, exploration and evaluation assets of US\$65.4 million, and inventories (non-current portion) of US\$59.9 million.

Liabilities

As of 31 December 2023, the group recorded total liabilities of US\$2,200.2 million, increased by 18.8% compared to US\$1,851.8 million in the previous year. This was mainly derived from the Company issuance of Shelf Bonds through 2023 in the amount of Rp7.2 trillion or equivalent to US\$468.7 million. In addition, group also obtained bank loans and credit facilities.

1. Current Liabilities

Current liabilities increased 50.5% from US\$604.5 million in 2022 to US\$909.5 million in 2023. This increase was mainly driven by the increase in trade payables to third parties of US\$194.3 million and bonds payable of US\$131.3 million.

2. Non-Current Liabilities

Non-current liabilities increased 3.5%, from US\$1,247.3 million in 2022 to US\$1,290.7 million in 2023. The largest component of non-current liabilities was bonds payable which comprised 61.7%, followed by bank loans and credit facility which comprised 21.9%.

Equity

Total equity increased by 36.5% from US\$2,024.8 million in 2022 to US\$2,764.1 million in 2023. This was mainly derived from the increase in non-controlling interests of US\$815.5 million, primarily related to the IPO MBMA, HNMI acquisition and advances for share capital subscriptions from non-controlling interests.



Consolidated Statements of Cash Flows

Laporan Arus Kas Konsolidasian

(dalam jutaan AS\$/In million US\$)

Deskripsi Description	2023	2022	Pertumbuhan Growth	
			Jumlah Amount	Persentase Percentage
Kas bersih diperoleh dari aktivitas operasi Net cash provided by operating activities	57.2	463.0	(405.8)	(87.6%)
Kas bersih digunakan untuk aktivitas investasi Net cash used in investing activities	(718.0)	(1,127.0)	(409.0)	(36.3%)
Kas bersih diperoleh dari aktivitas pendanaan Net cash provided by financing activities	737.8	931.5	(193.7)	(20.8%)
Kas dan setara kas pada awal tahun Cash and cash equivalent at beginning of the year	443.9	185.5	258.4	139.3%
Efek nilai tukar mata uang asing terhadap kas dan setara kas Effect of foreign exchange translation on cash and cash equivalent	(2.2)	(9.1)	6.9	(75.8%)
Kas dan setara kas pada akhir tahun Cash and cash equivalent at end of the year	518.7	443.9	74.8	16.9%

Arus Kas dari Aktivitas Operasi

Pada 2023, grup membukukan kas bersih dari aktivitas operasi sebesar AS\$57,2 juta, turun 87,6% dibandingkan tahun 2022 sebesar AS\$463,0 juta. Hal ini terutama disebabkan kenaikan pembayaran kas kepada pemasok dan lainnya, yang meningkat sebanyak AS\$1.191,8 juta. Kenaikan tersebut sebagian diimbangi oleh penerimaan dari pelanggan yang meningkat sebanyak AS\$944,0 juta.

Arus Kas dari Aktivitas Investasi

Grup mencatatkan kas bersih yang digunakan untuk aktivitas investasi sebesar AS\$718,0 juta, turun 36,3% dibandingkan tahun 2022 sebesar AS\$1.127,0 juta. Hal ini terutama disebabkan pembayaran untuk akuisisi entitas anak setelah dikurangi kas yang diperoleh berkurang sebanyak AS\$181,1 juta, perolehan aset tetap berkurang sebanyak AS\$144,1 juta, dan adanya pengembalian pendanaan untuk pinjaman ke pihak berelasi sebanyak AS\$63,9 juta.

Arus Kas dari Aktivitas Pendanaan

Grup mencatat kas bersih diperoleh dari aktivitas pendanaan sebesar AS\$737,8 juta, turun 20,8% dibandingkan tahun 2022 sebesar AS\$931,5 juta. Hal ini terutama disebabkan penerimaan dana dari Penawaran Obligasi Berkelanjutan Tahun 2023 dengan jumlah nilai sebesar Rp7,2 triliun atau setara dengan AS\$468,7 juta.

Cash Flows from Operating Activities

In 2023, the group recorded net cash provided by operating activities amounting to US\$57.2 million, decreased by 87.6% compared to US\$463.0 million in 2022. This primarily caused by higher cash paid to suppliers and others, which increased by US\$1,191.8 million. This increase was partially offset by an increase in receipts from customers, which increased by US\$944.0 million.

Cash Flows from Investing Activities

The group recorded net cash used in investing activities amounting to US\$718.0 million, decreased by 36.3% compared to US\$1,127.0 million in 2022. This primarily due to US\$181.1 million decrease in the amount of payment for the acquisition of subsidiary entities net of cash acquired, US\$144.1 million decrease in the acquisition of property, plant and equipment; and US\$63.9 million there receiving from funding for loan to related party.

Cash Flows from Financing Activities

The group recorded net cash provided by financing activities amounting to US\$737.8 million, decrease by 20.7% compared to US\$931.5 million in 2022. This was mostly derived from the proceeds from issuance of Shelf Bonds Year 2023 totaling of Rp7.2 trillion or equivalent to US\$468.7 million.

Kemampuan Membayar Utang dan Kolektibilitas Piutang

Solvency and Receivables Collectability

Kemampuan untuk Membayar Utang Jangka Pendek dan Jangka Panjang

Tujuan Perseroan ketika mengelola modal adalah untuk memastikan bahwa Grup Merdeka mempertahankan rasio modal yang sehat untuk mendukung usaha dan memaksimalkan nilai pemegang saham. Perseroan secara berkala meninjau dan mengelola struktur permodalan untuk mengoptimalkan penggunaan sumber daya Grup Merdeka, mempertimbangkan kebutuhan modal masa depan Grup dan proyeksi peluang investasi strategis.

Perseroan memonitor kebutuhan likuiditas dengan memonitor jadwal pembayaran utang atas liabilitas keuangan, terutama utang pihak ketiga dan memonitor arus kas keluar sehubungan dengan aktivitas operasional setiap hari. Manajemen juga secara terus-menerus menilai kondisi pasar keuangan untuk melihat peluang mendapatkan sumber pendanaan yang optimal.

Untuk mengukur kemampuan Grup dalam memenuhi semua utang jangka panjang dan jangka pendeknya, Grup menggunakan pendekatan rasio indikator, yang terdiri dari rasio likuiditas dan rasio solvabilitas sebagaimana disajikan pada tabel berikut ini:

Ability to Pay Short-Term and Long-Term Debt

The Company's objectives when managing capital is to ensure that Merdeka Group maintains healthy capital ratios in order to support its business and maximize shareholder value. The Company regularly reviews and manages its capital structure to optimize the use of Merdeka Group's resources, takes into consideration the future capital requirements of the Group and projected strategic investment opportunities.

The Company monitors its liquidity needs by closely monitoring debt servicing payments schedule for financial liabilities, particularly third-party loans, and its cash outflows due to day-to-day operations. Management also continuously assesses conditions in the financial markets for opportunities to obtain optimal funding sources.

To measure the Group's ability to meet all of its long terms and short-term debts, the Group uses a ratio indicator approach, consisting of liquidity ratios and solvency ratios as presented in the following table:

Keterangan Description	2023	2022	Kenaikan/Penurunan (%) Increase/Decrease (%)
Rasio Solvabilitas Solvency Ratio			
Rasio Liabilitas terhadap Aset Debt to Assets Ratio	0.4	0.5	(0.1)
Rasio Liabilitas terhadap Ekuitas Debt to Equity Ratio	0.8	0.9	(0.1)
Rasio Likuiditas Liquidity Ratio			
Rasio Lancar Current Ratio	1.3	1.5	(0.2)

Dalam dua tahun terakhir, Grup berhasil mengendalikan rasio solvabilitasnya dan mempertahankan likuiditasnya pada tingkat yang sehat, menunjukkan kemampuan Grup untuk melunasi semua utangnya. Merdeka berkeyakinan bahwa Grup Merdeka memiliki likuiditas yang memadai untuk memenuhi kebutuhan modal kerja dan operasional dan rencana belanja modal untuk 12 bulan ke depan.

In the last two years, the Group managed to control its solvency ratio and maintain its liquidity at a healthy level, showing the Group's good ability to settle all of its debts. Merdeka is confident that the Merdeka Group has sufficient liquidity to meet its working capital and operational needs, as well as the capital expenditure plan for the next 12 months.



Tingkat Kolektibilitas Piutang

Pada 2023, tingkat perputaran piutang grup sebesar 18 kali dibanding 26 kali di 2022.

Sementara itu, periode rata-rata penagihan piutang adalah 19,94 hari di 2023, dibanding 13,95 hari di 2022.

Receivable Collectability

In 2023, the group's receivable turnover ratio was 18 times compared with 26 times in 2022.

Meanwhile, the average receivable collection period stood at 19.94 days in 2023 compared with 13.95 days in 2022.

Struktur Modal dan Kebijakan Manajemen atas Struktur Modal

Capital Structure and Management Policy about the Capital Structure

Kebijakan Struktur Modal

Sebagaimana diatur dalam ketentuan dan peraturan yang berlaku, Perseroan mengelola struktur modal secara bijaksana. Dalam rangka mengoptimalkan penggunaan sumber daya Grup Merdeka, Grup secara berkala meninjau dan mengelola struktur modal dengan mempertimbangkan kebutuhan modal Grup di masa mendatang dan proyeksi peluang investasi strategis.

Struktur Modal Perseroan

Struktur modal Grup selama dua tahun terakhir dapat dilihat pada tabel berikut ini:

Capital Structure Policy

As referred to in the prevailing rules and regulations, the Company's conducts capital structure management in a prudent manner. In order to optimize the use of Merdeka Group's resources, the Group conducts review on regular basis and manages the capital structure by taking into account the Group's future capital requirements and projected strategic investment opportunities.

Company Capital Structure

The Group's capital structure for the past two years can be found in the following table:

(dalam jutaan AS\$ | In million US\$)

Keterangan Description	2023	Komposisi Composition	2022	Komposisi Composition
Utang bersih Net debt	1,016.7	26.9%	935.5	31.6%
Jumlah ekuitas Total equity	2,764.1	73.1%	2,024.8	68.4%
Rasio utang bersih terhadap ekuitas Ratio of net debt to equity	36.78%		46.20%	

Ikatan Material untuk Investasi Barang Modal

Material Commitment for Capital Goods Investment

Pada 2023, rencana belanja modal Grup Merdeka memiliki anggaran belanja modal sebesar AS\$633 juta untuk tahun 2023, yang rencana digunakan untuk membiayai sebagian konstruksi Proyek AIM, biaya eksplorasi Proyek Tembaga Tujuh Bukit dan Proyek Emas Pani, serta belanja modal untuk Tambang Emas Tujuh Bukit dan Tambang Tembaga Wetar, serta membiayai sebagian biaya konstruksi Tambang SCM dan biaya konstruksi untuk pembangunan smelter ZHN. Sebagian besar investasi barang modal ini berdenominasi US Dollar, Chinese Yuan dan Rupiah. Merdeka berencana untuk membiayai investasi barang modal tersebut menggunakan kas yang dihasilkan dari operasi dan utang, dan penerimaan kas dari IPO MBMA.

Realisasi investasi barang modal dapat jauh lebih tinggi atau lebih rendah dari jumlah yang dianggarkan karena berbagai faktor, antara lain biaya konstruksi yang lebih tinggi, biaya tambahan yang tidak direncanakan, dan kemampuan Merdeka untuk mendapatkan dana eksternal yang cukup untuk investasi barang modal.

Perseroan akan mengambil langkah berikut untuk melindungi risiko dari posisi mata uang yaitu:

- Melakukan penyesuaian antara penerimaan dan pembayaran dengan mata uang yang sama;
- Melakukan pengawasan berkala terhadap fluktuasi pertukaran nilai mata uang asing; dan
- Menjalankan program lindung nilai terkait misalnya dalam penerbitan obligasi melalui transaksi *cross currency swaps*.

In 2023, Merdeka Group's capital expenditure plan has a budget of US\$633 million for the year 2023. This was planned to finance a portion of the construction of the AIM Project, exploration costs for the Seven Hills Copper Project and Pani Gold Project, and capital expenditure for the Tujuh Bukit Gold Mine and the Wetar Copper Mine. Additionally, it will fund a portion of the construction costs for the SCM Mine and the construction of the ZHN smelter. Most of these capital goods investments are denominated in US Dollar, Chinese Yuan and Rupiah. Merdeka plans to finance these capital goods investments using cash generated from operation and debt, and cash proceeds from MBMA IPO.

The actual capital goods investments could be significantly higher or lower than the budgeted amount due to various factors, including, among others higher construction costs, additional unplanned costs, and Merdeka's ability to obtain sufficient external funds for the capital goods investments.

The Company will implement the following measures to mitigate risks associated with currency positions:

- Balancing receipts and payments within the same currency to minimize exposure;
- Conducting ongoing monitoring of fluctuations in foreign currency exchange rates to anticipate potential risks; and
- Implementing hedging programs as necessary, such as utilizing cross-currency swaps in bond issuance transactions, to hedge against currency risks effectively.

Investasi Barang Modal di 2023

Capital Goods Investment in 2023

Merdeka membiayai investasi barang modal tersebut menggunakan kas yang dihasilkan dari operasi, utang, dan penerimaan kas dari IPO MBMA.

Merdeka is financing these capital goods investments using cash generated from operations, debt, and cash proceeds from the MBMA IPO.



Sebagian besar investasi barang modal ini berdenominasi Dolar AS, Yuan Tiongkok Yuan dan Rupiah, yang sebagian juga dipasang nilai lindung. Selain itu, diversifikasi mata uang asing tersebut juga membantu untuk melindungi risiko dari posisi mata uang asing tersebut.

Per 31 Desember 2023, Merdeka telah merealisasikan investasi barang modal material sebesar AS\$648 juta dari anggaran belanja modal.

Pengeluaran utama adalah sebagai berikut:

Pani: Merdeka telah mengalokasikan sumber daya yang besar untuk pengembangan infrastruktur lokasi, pengeboran sumber daya, dan perolehan peralatan bergerak untuk konstruksi di Proyek Emas Pani, dengan total investasi sebesar AS\$101 juta pada 2023.

Proyek Tembaga Tujuh Bukit: Merdeka menginvestasikan AS\$44 juta selama tahun 2023 untuk pekerjaan kelayakan guna memajukan proyek, termasuk pengeboran definisi sumber daya, model geologi, dan studi teknis.

Grup MBMA:

- Sebanyak AS\$103 juta dialokasikan untuk pengembangan jalan di Tambang SCM.
- Sebanyak AS\$280 juta digunakan untuk pembangunan Proyek AIM.

The majority of these capital investments are denominated in US Dollars, Chinese Yuan, and Rupiah, with a portion also hedged against their respective values. Furthermore, diversification of these foreign currencies also helps mitigate risks associated with foreign currency positions.

As of 31 December 2023, Merdeka has realized investment in material capital goods of US\$648 million from the capital expenditure budget.

Major expenditures were as follows:

Pani: Merdeka has allocated substantial resources towards developing site infrastructure, resource drilling and acquiring mobile equipment for construction at the Pani Gold Project, with total investment of US\$101 million in 2023.

Tujuh Bukit Copper Project: Merdeka invested US\$44 million during 2023 for feasibility work to advance the project, including resource definition drilling, geological modeling, and technical studies.

MBMA Group:

- A total of US\$103 million was allocated for development of the SCM Mine haul road.
- US\$280 million was spent on construction of the AIM Project.

Jenis Investasi Belanja Modal	Nilai Investasi (AS\$) Investment Value (US\$)	Type of Capital Expenditure Investment
Aset tetap dalam pembangunan ¹	562.052.926	Property, Plan, Equipment ¹
Aset eksplorasi dan evaluasi ²	61.892.720	Exploration and Evaluation Assets ²
Properti pertambangan ³	23.876.037	Mining Properties ³
Jumlah	647.821.683	Total

Catatan Tujuan Investasi | Investment Purpose Note

(1) Aset tetap dalam pembangunan merupakan aset tetap yang sedang dalam proses pembangunan yang pada tanggal posisi keuangan belum selesai dibangun seluruhnya, termasuk hasil akuisisi Perusahaan Anak.
Fixed assets under construction are fixed assets currently undergoing development which, as of the financial position date, have not yet been fully constructed, including those resulting from the acquisition of Subsidiary Companies.

(2) Aset eksplorasi dan evaluasi merupakan biaya-biaya yang dikapitalisasi yang terdiri dari biaya lahan kompensasi, biaya konsultan, pengeboran, gaji dan tunjangan, perizinan dan lisensi serta biaya-biaya lainnya yang terkait dengan aktivitas dengan aktivitas penambangan Sumberdaya Mineral Grup Merdeka, termasuk hasil akuisisi Perusahaan Anak.
Exploration and evaluation assets are capitalized costs comprising land compensation expenses, consultant fees, drilling, salaries and allowances, permits and licenses, as well as other related costs associated with mining activities of Mineral Resources Group Merdeka, including those resulting from the acquisition of Subsidiary Companies.

(3) Properti pertambangan merupakan biaya-biaya yang dikapitalisasi yang terdiri dari biaya lahan kompensasi, biaya konsultan, pengeboran, gaji dan tunjangan, perizinan dan lisensi serta biaya-biaya lainnya yang terkait dengan aktivitas penambangan Sumberdaya Mineral Grup Merdeka sebelum tahap produksi, termasuk hasil akuisisi Perusahaan Anak.
Mining properties are capitalized costs consisting of land compensation expenses, consultant fees, drilling, salaries and allowances, permits and licenses, as well as other related costs associated with mining activities of Mineral Resources Group Merdeka before the production stage, including those resulting from the acquisition acquisition of Subsidiary Companies.

Informasi dan Fakta Material yang Terjadi Setelah Tanggal Laporan Keuangan

Material Information and Facts at Subsequent to the Financial Report

1. Pada 5 Januari 2024, MBMA melakukan penarikan seluruh saldo pokok atas Perjanjian Fasilitas untuk Fasilitas Berjangka Mata Uang Tunggal dengan jumlah AS\$80.000.000 tanggal 28 Desember 2023 antara MBMA sebagai debitur, United Overseas Bank Limited sebagai *mandated lead arranger* dan PT Bank UOB Indonesia sebagai kreditur.
1. On 5 January 2024, MBMA has drawdown all principal balance from the Facility Agreement for US\$80,000,000 Single Currency Term Facility dated 28 December 2023 between MBMA as borrower, United Overseas Bank Limited as mandated lead arranger and PT Bank UOB Indonesia as lender.
2. Pada 30 Januari 2024, BSI telah menandatangani *Gold Prepayment Transaction* dengan PT HSBC senilai AS\$12.149.880.
2. On 30 January 2024, BSI has entered into Gold Prepayment Transaction with PT HSBC amounting to US\$12,149,880.
3. Pada 23 Februari 2024, Perseroan menerbitkan Obligasi Berkelanjutan IV Tahap V dengan nilai pokok obligasi sebesar Rp750.000.000.000 setara dengan AS\$48.030.740 untuk Seri A, Rp750.000.000.000 setara dengan AS\$48.030.740 untuk Seri B dengan jangka waktu masing-masing 367 hari kalender dan 3 tahun sejak tanggal emisi.
3. On 23 February 2024, the Company issued Shelf Bonds IV Phase V with bonds principal amounting to Rp750,000,000,000 equivalent to US\$48,030,740 for Series A, Rp750,000,000,000 equivalent to US\$48,030,740 for Series B with the period of 367 calendar days and 3 years respectively as of the emissions date.
4. Pada 26 Februari 2024, Perseroan menerima pelunasan atas seluruh pinjaman pokok dari PT Prima Puncak Mulia senilai Rp39.192.109.635 (setara dengan AS\$2.509.901).
4. On 26 February 2024, the Company has received all principal loan repayment from PT Prima Puncak Mulia amounted to Rp39,192,109,635 (equivalent to US\$2,509,901).
5. Pada 5 Maret 2024, BSI telah menandatangani *Gold Prepayment Transaction* dengan PT HSBC senilai AS\$20.924.200.
5. On 5 March 2024, BSI has entered into Gold Prepayment Transaction with PT HSBC amounting to US\$20,924,200.
6. Pada 7 Maret 2024, Perseroan melakukan penarikan saldo pokok atas Perjanjian Fasilitas Bergulir AS\$100.000.000 sebesar AS\$60.000.000.
6. On 7 March 2024, the Company has drawdown the principal balance of the US\$100,000,000 Revolving Credit Facility amounting to US\$60,000,000.
7. Pada Maret 2024, Perseroan melakukan penarikan investasi pada Giyanti Time Limited sebesar AS\$23.300.000.
7. On March 2024, the Company has withdrawn investment in Giyanti Time Limited of US\$23,300,000.
8. Perseroan telah membayar seluruh pokok obligasi atas Obligasi Berkelanjutan IV Tahap II Tahun 2023 yang telah jatuh tempo pada 15 Maret 2024 sebesar Rp2.500.000.000.000 (setara dengan AS\$163.355.985).
8. The Company has paid all principal bonds from Shelf Bonds IV Phase II Year 2023 with was due on 15 March 2024 amounting to Rp2,500,000,000,000 (equivalent to US\$163,355,985).
9. Perseroan telah membayar seluruh pokok obligasi atas Obligasi Berkelanjutan II Tahap I Seri B Tahun 2021 yang telah jatuh tempo pada 26 Maret 2024 sebesar Rp940.400.000.000 (setara dengan AS\$61.447.987).
9. The Company has paid all principal bonds from Shelf Bonds II Phase I Series B year 2021 with was due on 26 March 2024 amounting to Rp940,400,000,000 (equivalent to US\$61,447,987).
10. Pada 22 Maret 2024, MBMA telah mendapatkan pemberitahuan efektifnya pernyataan pendaftaran dari OJK dalam rangka Penawaran Umum
10. On 22 March 2024, MBMA has received notification of the effectiveness of the registration statement from the OJK in the regards to the Public Offering



Obligasi I Merdeka Battery Materials Tahun 2024 dengan jumlah pokok sebesar Rp525.000.000.000 setara dengan AS\$33.666.795 untuk Seri A, Rp975.000.000.000 setara dengan AS\$62.524.048 untuk Seri B dengan jangka waktu masing-masing 367 hari kalender dan 3 tahun sejak tanggal emisi. Tanggal pencatatan Obligasi di BEI dijadwalkan pada 4 April 2024.

11. Pada 26 Maret 2024, Perseroan telah melaksanakan PMTHMETD, dengan menerbitkan saham-saham baru sejumlah 362.133.000 saham dengan nilai nominal sebesar Rp20 per saham dan harga pelaksanaan sebesar Rp2.168 per saham. Atas pelaksanaan PMTHMETD tersebut, modal ditempatkan dan disetor Perseroan menjadi sebesar Rp489.459.675.420 yang terbagi atas 24.472.983.771 saham.

of Bonds I Merdeka Battery Materials Year 2024 with bonds principal amounting to Rp525,000,000,000 equivalent to AS\$33,666,795 for Series A, Rp975,000,000,000 equivalent to AS\$62,524,048 for Series B with period of 367 calendar days and 3 years respectively from the emissions date. The Bond's listing date on the IDX is scheduled for 4 April 2024.

11. On 26 March 2024, the Company has conducted a PMTHMETD by issuing new shares amounting to 362,133,000 shares with the nominal value of Rp20 per share and the exercise price is Rp2,168 per share. Upon the execution of such PMTHMETD, the issued and paid-up capital of the Company amounts to Rp489,459,675,420 consisting of 24,472,983,771 shares.

Prospek Bisnis di 2024

Business Prospects in 2024

Prospek Perseroan diprediksi akan semakin bagus seiring dengan pemulihan permintaan Tiongkok dan ekspektasi penurunan suku bunga. Hal itu didasari oleh proyeksi permintaan yang lebih baik yang sebagian didukung oleh perbaikan dalam ekonomi global yang dapat menghasilkan sentimen lebih baik untuk harga komoditas secara keseluruhan, terutama di Tiongkok sebagai pusat komoditas logam. Perseroan menargetkan ekspansi proyek di sektor emas maupun nikel ke depannya, dengan berkeyakinan bahwa permintaan terhadap emas, tembaga, dan nikel akan senantiasa ada dan bahkan berkembang, di mana transisi energi bisnis di sektor sumber daya dan otomotif diperkirakan akan mendorong permintaan jangka panjang untuk tembaga dan nikel.

Fitch Solutions memperkirakan bahwa permintaan tembaga dunia akan meningkat menjadi 36 juta ton pada 2023. Fitch Solutions juga memperkirakan permintaan nikel pada 2023 akan mencapai 3,2 juta ton dan terus meningkat menjadi 4,3 juta ton pada tahun 2027 sejalan dengan meningkatnya permintaan nikel pada sektor baterai untuk EV.

Perseroan berada dalam posisi yang baik untuk memanfaatkan permintaan untuk emas, tembaga, maupun nikel. Studi Kelayakan Pani yang diterbitkan pada Maret 2024 menegaskan Pani sebagai operasi penambangan multi-dekade dengan kapasitas

The Company's prospects are predicted to improve further with the recovery of demand in China and expectations of interest rate cuts. This is based on higher demand projections supported in part by improvements in the global economy, which in turn supports better sentiment for commodity prices overall, especially in China as a center for metal commodities. The Company has targeted project expansions in both the gold and nickel sectors going forward, and is confident that demand for gold, copper, and nickel will remain constant and even grow, with the transition to renewable energy in the energy and automotive industries expected to drive long-term demand for copper and nickel.

Fitch Solutions forecasts that global copper demand will increase to 36 million tons in 2023. Fitch Solutions also forecasts that nickel demand in 2023 will reach 3.2 million tons and continue to increase to 4.3 million tons by 2027 in line with increasing demand for nickel in the EV battery sector.

The Company is in a good position to benefit from gold, copper, and nickel demand. The Pani Feasibility Study published in March 2024 confirms Pani as a multi-decade mining operation with an ultimate processing capacity of 19.0 Mtpa and expected peak

pemrosesan akhir sebesar 19,0 Mtpa dan perkiraan produksi emas puncak sebesar 500.000 ons per tahun, sehingga memposisikan Pani sebagai salah satu tambang emas terbesar di Indonesia dan Wilayah Asia-Pasifik. Konstruksi proyek sedang berjalan dan ditargetkan selesai pada akhir tahun 2025 dengan produksi emas pertama diharapkan pada kuartal pertama tahun 2026.

Proyek Tembaga Tujuh Bukit juga terus dikembangkan. Per Maret 2024, *Mineral Resources Estimate* (MRE) terbaru dari proyek ini melaporkan peningkatan jumlah sumber daya mineral terindikasi. Total kandungan sumber daya mineral proyek ini, meningkat dari 1.706 menjadi 1.738 juta ton, dengan peningkatan pada sumber daya mineral terindikasi, dari 442 menjadi 755 juta ton. Dengan demikian, dari yang semula mengandung 8,1 juta ton tembaga dan 27,4 juta ons emas, Proyek Tembaga Tujuh Bukit saat ini mengandung 8,2 juta ton tembaga dan 27,9 juta ons emas.

Melalui Grup MBMA, Perseroan memiliki eksposur kepada rantai nilai pertambangan dan pengolahan nikel, di mana Grup MBMA di 2024 akan mengembangkan fasilitas HPAL dan juga mulai mengoperasikan Proyek AIM serta IKIP untuk menambah kapasitas produksi.

Berdasarkan faktor-faktor ini, dan dengan mempertimbangkan adanya kontribusi tahun penuh dari ZHN dan HNMI serta peningkatan produksi bijih dari tambang SCM, maka produksi dan pendapatan Perseroan diperkirakan akan terus meningkat di 2024.

gold production of 500,000 oz per annum positioning Pani as one of the largest gold mines in Indonesia and the Asia-Pacific region. Project construction is advancing and targeting commissioning in late 2025 with first gold production expected in Q1 2026.

The Tujuh Bukit Copper Project also continues to be developed. As of March 2024, the latest Mineral Resources Estimate (MRE) from this project reports an increase in the indicated mineral resources. The total mineral resource content of this project increased from 1.706 to 1.738 million tonnes, with an increase in indicated mineral resources from 442 to 755 million tonnes. As a result, the Tujuh Bukit Copper Project now contains 8.2 million tonnes of copper and 27.9 million oz of gold, up from the initial 8.1 million tonnes of copper and 27.4 million oz of gold.

Lastly, through the MBMA Group, the Company has exposure to its nickel mining and processing value chain, wherein the MBMA Group will develop HPAL facilities in 2024 and also commence operations of the AIM Project and IKIP to increase production capacity.

Based on these factors, and taking into consideration full-year contributions from ZHN and HNMI as well as increased ore production from SCM mine, the Company's production and revenue are expected to continue increasing in 2024.

Perbandingan antara Target dan Realisasi di 2023

Comparison Target and Realization in 2023

Secara umum, Perseroan mencapai target produksi untuk 2023. Produksi emas, NPI, dan *nickel matte* sesuai dengan ekspektasi, sementara produksi tembaga lebih rendah dari yang diharapkan.

Produksi emas direalisasi sebanyak 138.666 ons, sesuai dengan target untuk tahun 2023 sebesar 120.000 - 140.000 ons.

Produksi tembaga mencapai 12.706 ton, di bawah target sebesar 14.000 - 16.000 ton. Penurunan penjualan tembaga ini seiring dengan menurunnya produksi tembaga yang disebabkan oleh gangguan

In general, the Company achieved its production targets for 2023. Gold, NPI and nickel matte production were in accordance with expectations, while copper production was lower than expectation.

Gold production was realized of 138,666 oz, in line with guidance for 2023 of 120.000 – 140.000 oz.

Copper production amounted to 12,706 tonnes, below guidance of 14.000- 16.000 tonnes. The decline in copper sales was in line with lower copper production which was caused by unscheduled interruptions in



pengiriman bahan peledak yang tidak terjadwal akibat keterlambatan perizinan. Produksi tembaga juga dipengaruhi oleh kinetika pelindian yang lebih lambat dan kandungan bijih tanah liat yang lebih tinggi yang ditimbun untuk diproses di masa depan.

Produksi NPI sebesar 65.517 ton, sesuai dengan target produksi sebesar 57.000 - 65.000 ton.

Selain itu, Perseroan mencapai produksi *nickel matte* sebesar 30.333 ton setelah akuisisi dari konverter *nickel matte* HNMI.

the delivery of explosives due to permitting delays. Copper production was also impacted by slower leach kinetics and higher levels of clay content ores which are stockpiled for future processing.

NPI production amounted to 65,517 tonnes, in line with production targets given of 57,000 – 65,000.

In addition, the Company achieved nickel matte production amounted to 30,333 tonnes following the acquisition of the HNMI nickel matte converter.

	Hasil Produksi 2023 Production Results 2023	Target Guidance
Gold (ons oz)	138,666	120,000 – 140,000
Copper (ton tonnes)	12,706	14,000 – 16,000
NPI (ton tonnes)	65,117	57,000 – 65,000
<i>Ni in Matte</i>	30,333	–

Sejalan dengan peningkatan hasil produksi, maka kinerja pendapatan sudah meningkat sementara laba terjaga di nilai positif dan struktur modal semakin kuat. Selain itu, target-target operasional dan perkembangan usaha terealisasi dengan baik, sebagaimana dapat dilihat dari penambahan aset dan fasilitas pengolahan nikel sepanjang tahun.

In line with the increase in production output, revenue performance has improved while profit remains positive, and the capital structure is strengthening. Additionally, operational targets and business developments have successfully achieved, as evidenced by the addition of assets and nickel processing facilities throughout the year.

Target/Proyeksi di 2024

Target/Projection in 2024

Untuk 2024, Perseroan menetapkan target produksi sebagai berikut:

- Produksi emas dari Tambang Emas Tujuh Bukit sebesar 100.000 sampai dengan 120.000 ons dengan total biaya tunai masing-masing sebesar AS\$900 hingga AS\$1.050/ons.
- Produksi tembaga dari Wetar sebesar 14.000 hingga 16.000 ton dengan total biaya tunai masing-masing sebesar AS\$3,25 hingga AS\$4,00/pon.
- Dari Grup MBMA, penjualan produksi NPI dan *nickel matte* ditargetkan sebesar 85.000 hingga 92.000 ton dan 50.000 hingga 55.000 ton, dengan total biaya tunai masing-masing sebesar AS\$10.000 hingga AS\$12.000 per ton dan AS\$13.000 hingga AS\$15.000 per ton.

For 2024, the Company has established production targets as follows:

- Gold production from the Tujuh Bukit Gold Mine amounting to 100,000 to 120,000 oz of gold at a total cash cost of US\$900 to 1,050/oz.
- Copper production from Wetar amounting to 14,000 to 16,000 tonnes of copper at a total cash cost of US\$3.25 to US\$4.00/lb.
- From MBMA Group, NPI and nickel matte production of 85,000 to 92,000 tonnes, respectively at a total cash cost of US\$10,000 to US\$12,000 per tonnes and US\$13,000 to US\$15,000 per tonnes.

- Dari Grup MBMA, ditargetkan penjualan bijih saprolit sebesar 4–5 juta wmt dan bijih limonit sebanyak 10–11 juta wmt.

Sebagai tambahan, Proyek AIM diharapkan mencapai kapasitas penuh pada 2024, dan fasilitas HPAL Perseroan yang pertama dijadwalkan komisioning pada akhir tahun.

Dengan demikian, Perseroan memperkirakan pendapatan dan laba akan meningkat, sementara struktur modal tetap terjaga sehat. Untuk pembayaran dividen, akan dipertimbangkan jika manajemen merasa kondisi sudah tepat.

- From MBMA Group, the target saprolite ore sales of 4-5 million wmt and limonite ore of 10-11 million wmt.

In addition, the AIM Project is expected to reach full capacity in 2024, and the Company's first HPAL facility is expected to be commissioned at the end of the year.

Therefore, the Company expects revenue and profit to increase, while the capital structure will continue to be maintained in healthy condition. Dividend payments will be considered if management deems the conditions to be appropriate.

Aspek Pemasaran

Marketing Aspect

Strategi Pemasaran

Merdeka saat ini menjual produk emas dan perak berkualitas LBMA, produk katoda tembaga murni kualitas A versi LME dan kualitas standar, NPI dan HGNM di pasar internasional dan domestik. Pasar untuk produk emas dan perak meliputi sektor perhiasan, kedokteran, kimia, dan elektronik dengan sebagian besar permintaan berasal dari Republik Rakyat Tiongkok, Indonesia, dan Hong Kong. Sebagai sarana investasi, batangan emas dengan kualitas *London Bullion Market Association* (LBMA) dapat dibeli dan dijual dengan mudah kepada bank-bank besar dan pialang emas. Pasar untuk produk tembaga meliputi industri elektronik dan alat-alat listrik, konstruksi bangunan, dan transportasi.

Sementara pasar untuk produk nikel meliputi industri baja antikarat dan elektroda pada baterai isi ulang. Pertumbuhan permintaan emas, perak, tembaga, NPI dan *nickel matte* memberikan kepastian mengenai pasar untuk produk Grup Merdeka di masa mendatang.

Emas dan perak murni, katoda tembaga, NPI, dan HGNM saat ini dijual oleh Grup Merdeka pada harga *spot* yang berlaku di pasar domestik dan luar negeri. Selain itu, untuk memastikan permintaan dan penjualan terhadap hasil produksi Perseroan, maka Perseroan telah memiliki perjanjian jual beli jangka panjang dengan sejumlah pembeli regular. Per 31 Desember 2023, ITSS merupakan pembeli terbesar pada hasil produksi Perseroan.

Marketing Strategy

Merdeka currently sells LBMA-quality gold and silver products, pure copper cathode products with LME-A quality and standard quality, NPI, and HGNM in both international and domestic markets. The market for gold and silver products encompasses the jewelry, medical, chemical, and electronics sectors, with the majority of demand originating from the People's Republic of China, Indonesia, and Hong Kong. As an investment vehicle, London Bullion Market Association (LBMA)-quality gold bars can be easily bought and sold to major banks and gold brokers. The market for copper products includes the electronic and electrical equipment industry, building construction, and transportation.

Whereas the market for nickel products includes the stainless-steel industry and electrodes in rechargeable batteries. The growth in demand for gold, silver, copper, NPI, and nickel matte provides certainty regarding the market for Merdeka Group products in the future.

Pure gold and silver, copper cathodes, NPI, and HGNM are currently sold by the Merdeka Group at prevailing spot prices in both domestic and international markets. In addition, to ensure demand and sales for the company's products, the Company has established long-term sales agreements with a number of regular buyers. As of 31 December 2023, ITSS was the largest buyer of the Company's products.



Pangsa Pasar

Pada tahun 2023, sebagian besar dari pendapatan penjualan emas, perak, katoda tembaga, NPI, *nickel matte*, dan bijih nikel limonit berasal dari pasar ekspor, sebanyak 60,5%, dengan sisanya sebesar 39,5% berasal dari penjualan kepada pasar domestik. Dilihat berdasarkan negara tujuan, Indonesia merupakan pasar terbesar untuk hasil penjualan Perseroan, diikuti Singapura, selanjutnya Hong Kong, kemudian Republik Rakyat Tiongkok. Sebagai perbandingan, pada tahun sebelumnya, sebanyak 74,3% dari hasil penjualan diekspor dan 25,7% dijual ke pasar domestik.

Sepanjang 2023, Merdeka melakukan sebagian besar penjualan kepada ITSS, PT HSBC, Golden Harbour International Pte. Ltd., Grup Tsingshan, Mitsui, dan Hong Kong Rui Pu Co. Limited. Namun demikian, Merdeka tidak memiliki ketergantungan terhadap salah satu pelanggan tersebut.

Market Share

In 2023, the majority of revenue from sales of gold, silver, copper cathodes, NPI, nickel matte, and limonite nickel ore came from the export market, accounting for 60.5%, with the remaining 39.5% coming from sales to the domestic market. Based on destination countries, Indonesia is the largest market for the company's sales, followed by Singapore, then Hong Kong, and subsequently the People's Republic of China. For comparison, in the previous year, 74.3% of sales were exported, and 25.7% were sold to the domestic market.

Throughout 2023, Merdeka conducted the majority of its sales with ITSS, PT HSBC, Golden Harbour International Pte. Ltd., Tsingshan Group, Mitsui, and Hong Kong Rui Pu Co. Limited. However, Merdeka is not dependent on any of these customers.

Kebijakan Dividen

Dividend Policy

Kebijakan Pembagian Dividen

Sesuai dengan hukum yang berlaku di Republik Indonesia dan Anggaran Dasar Perseroan, keputusan terkait pembagian dividen diambil melalui keputusan pemegang saham pada RUPS. Kecuali dinyatakan sebaliknya pada RUPS, Perseroan dapat membagikan dividen setiap tahun apabila Perseroan memiliki saldo laba yang positif dan jumlah tertentu atas laba bersih telah disisihkan untuk cadangan.

Rekomendasi, penentuan, dan distribusi dividen akan diajukan dengan mempertimbangkan beberapa faktor berikut ini:

- laba bersih;
- ketersediaan cadangan wajib;
- kebutuhan belanja modal;
- hasil operasi;
- arus kas;
- pembayaran dividen tunai dari entitas anak;
- kesuksesan dalam penerapan strategi bisnis, keuangan, kompetisi dan perundang-undangan yang berlaku;
- kondisi ekonomi secara umum; dan

Dividend Distribution Policy

Pursuant to the prevailing laws and regulations as well as the Articles of Association of the Company, the decision regarding the distribution of dividend is approved by the shareholders through the GMS. Unless otherwise specified in the GMS, the Company may distribute dividend annually in the event that the Company has positive retained earnings and a certain amount of net profit has been set aside for reserves.

Recommendation, determination, and distribution of dividends will be proposed by considering several factors as follows:

- net profit;
- availability of mandatory reserve;
- requirement of capital expenditures;
- result of operation;
- cash flows;
- cash dividend payment from subsidiary;
- success of implementing strategy in business, financial, competition and prevailing laws;
- general economic condition; and

- faktor-faktor tertentu lainnya yang berkaitan dengan bisnis Perseroan.

Sebelum berakhirnya tahun buku, Perseroan dapat membagikan dividen interim dengan catatan bahwa dividen interim tersebut masih sesuai dengan peraturan perundang-undangan yang berlaku, dan pembagian dividen interim tersebut tidak menjadikan kekayaan bersih Perseroan lebih kecil dari modal ditempatkan dan disetor ditambahkan dengan cadangan wajib.

Pembagian dividen interim akan ditentukan oleh Direksi Perseroan setelah memperoleh persetujuan dari Dewan Komisaris. Jika pada akhir tahun buku tersebut Perseroan mengalami kerugian, dividen interim yang telah dibagikan harus dikembalikan oleh pemegang saham kepada Perseroan. Direksi serta Dewan Komisaris akan secara tanggung renteng bertanggung jawab atas kerugian Perseroan, dalam hal dividen interim tersebut tidak dapat dikembalikan oleh pemegang saham. Jika pembayaran dividen tunai telah diputuskan, dividen tunai akan didenominasikan dalam AS\$ dan dibayar dalam Rupiah (atau mata uang lain selama diperbolehkan oleh hukum yang berlaku). Pemegang saham, pada tanggal tertentu, sesuai dengan hukum yang berlaku, sepenuhnya berhak atas sejumlah dividen tunai yang telah disetujui dan dikenakan pajak penghasilan (PPh) yang berlaku di Indonesia. Dividen tunai yang diterima oleh Pemegang Saham asing akan dikenakan pajak penghasilan yang berlaku di Indonesia, dengan maksimal 20%.

Kebijakan dividen tunai Perseroan merupakan pernyataan kondisi saat ini dan tidak mengikat secara hukum karena kebijakan tersebut tergantung pada perubahan persetujuan dari Direksi dan pemegang saham pada RUPS. Perseroan tidak memiliki pembatasan sehubungan dengan pembatasan pihak ketiga karena pembagian dividen.

Pembagian Dividen dalam Dua Tahun Terakhir

Berdasarkan keputusan RUPST yang diadakan pada 21 Juni 2023 dan 10 Juni 2022, Perseroan tidak membagikan dividen pada tahun 2023 dan 2022. Sejak mencatatkan sahamnya di BEI, Perseroan belum pernah membagikan dividen dalam segala bentuk karena Grup Merdeka berfokus untuk mengembangkan dan menumbuhkan portofolio pertambangannya. Oleh sebab itu, selama dua tahun terakhir, Perseroan tidak membagikan dividen kepada pemegang saham.

Selanjutnya, laba bersih Perseroan untuk tahun buku 2023 dan 2022 (setelah pajak) disisihkan sebagai cadangan, dan sisa laba ditetapkan sebagai laba ditahan Perseroan.

- other specific factors related to the company's business.

Prior to the end of the fiscal year, the Company may share an interim dividend as long as it is allowed in accordance with prevailing laws and regulations, and the distribution of such interim dividend does not cause the Company's net assets become less than the issued and paid-up capital added with the mandatory reserves.

Distribution of the interim dividend will be determined by the Company's Board of Directors after they obtain the Board of Commissioners' approval. If by the end of fiscal year the Company experiences losses, the interim dividend which has been distributed should be returned by the shareholders to the Company. The Board of Directors together with the Board of Commissioners will be jointly liable for the losses of the Company, in the event that the shareholders cannot return the interim dividend. If the decision were made to pay cash dividend, the cash dividend shall be denominated in US\$ and paid in Rupiah (or another currency as long as agreed with the prevailing laws and regulations). Shareholders, in a certain date, according to the prevailing laws and regulations, is fully entitled to cash dividend which has been approved and subject to withholding income tax prevailing in Indonesia. Cash dividend received by the foreign shareholder is subject to Indonesian withholding income tax with the maximum rate of 20%.

The Company's cash dividend policy is a statement of current conditions and is not legally binding because the policy depends on changes to the approval of the Board of Directors and shareholders at the GMS. The Company does not have restrictions regarding third party restrictions due to dividend distribution.

Dividend Distribution in the Last Two Years

Pursuant to the AGMS resolution held on 21 June 2023 and 10 June 2022, the Company did not distribute dividends for the fiscal year of 2023 and 2022. Since listing its shares on the IDX, the Company has not distributed dividends in any form because Merdeka Group focused on continuing the development and improving its mining portfolio. Thus, during the last two years, the Company has not distributed dividends to the shareholders.

Furthermore, the Company's net profit for the fiscal year of 2023 and 2022 (after tax) were set aside as reserves, and the remaining profits were determined as the Company's retained earnings.



Penggunaan Dana Hasil Penawaran Umum

Use of Proceeds of the Public Offering

Sesuai dengan Pasal 2 ayat (2) POJK 30/2015, Perseroan wajib melaporkan realisasi penggunaan dana hasil penawaran umum obligasi ini kepada Wali Amanat, dengan tembusan kepada OJK. Selain itu, berdasarkan Pasal 6 ayat (1) POJK No. 30/2015, Perseroan wajib mempertanggungjawabkan realisasi penggunaan dana hasil penawaran umum obligasi pada setiap RUPST Perseroan sampai seluruh dana hasil penawaran umum obligasi telah direalisasikan.

Perseroan telah menyampaikan laporan realisasi penggunaan dana untuk Obligasi Berkelanjutan IV Tahap I dengan surat No. 007/MDKA-JKT/CORSEC/I/2024 tanggal 15 Januari 2024 perihal Penyampaian Laporan Realisasi Penggunaan Dana Hasil Penawaran Umum Obligasi Berkelanjutan IV Merdeka Copper Gold Tahap I Tahun 2022 PT Merdeka Copper Gold Tbk dan laporan realisasi penggunaan dana untuk Obligasi Berkelanjutan IV Tahap IV dengan surat No. 006/MDKA-JKT/CORSEC/I/2024 tanggal 15 Januari 2024 perihal Penyampaian Laporan Realisasi Penggunaan Dana Hasil Penawaran Umum Obligasi Berkelanjutan IV Merdeka Copper Gold Tahap IV Tahun 2023 PT Merdeka Copper Gold Tbk.

In accordance with Article 2 paragraph (2) of POJK 30/2015, the Company is obliged to report the realization of the use of proceeds from public offering of bonds to the Trustee, with copies to the OJK. In addition, based on Article 6 paragraph (1) of POJK No. 30/2015, the Company must be accountable for the realization of the use of proceeds from the public offering of bonds at each AGMS of the Company until all proceeds from the public offering of bonds have been realized.

The Company has submitted reports on the realization of the appropriation of funds for the Shelf Bonds IV Phase I with letter No. 007/MDKA-JKT/CORSEC/I/2024 dated 15 January 2024, regarding the Reports on the Realization of the Appropriation of Funds Resulting from Public Offering of Shelf Bonds IV Merdeka Copper Gold Phase I Year 2022 PT Merdeka Copper Gold Tbk, and reports on the realization of the appropriation of funds for the Shelf Bonds IV Phase IV with letter No. 006/MDKA-JKT/CORSEC/I/2024 dated 15 January 2024, regarding the Reports on the Realization of the Appropriation of Funds Resulting from Public Offering of Shelf Bonds IV Merdeka Copper Gold Phase IV Year 2023 PT Merdeka Copper Gold Tbk.

Laporan Realisasi Penggunaan Dana Hasil Penawaran Umum Selama 2023

Report on the Realization of the Appropriation of Funds Resulting from Public Offerings During 2023

Obligasi Berkelanjutan IV Tahap I Tahun 2022

Sesuai penawaran, hasil bersih dari penerbitan obligasi ini digunakan untuk (i) melunasi Obligasi Berkelanjutan III Tahap I Tahun 2022 Seri A; (ii) pembayaran perjanjian kredit fasilitas bergulir yang dimiliki oleh BSI; (iii) mendanai pembangunan infrastruktur MAP; (iv) mendanai kebutuhan modal kerja BTR; dan (v) mendanai kebutuhan modal kerja BKP.

Shelf Bonds IV Phase I Year 2022

In accordance with the offering, the net proceeds from this issuance of bonds will be used to (i) repay the Shelf Bonds III Phase I Year 2022 Series A; (ii) repay the revolving credit facility agreement owned by BSI; (iii) fund the infrastructure development of MAP; (iv) fund the working capital of BTR; and (v) fund the working capital of BKP.

Per 30 Juni 2023 Per 30 June 2023		
Hasil Bersih dari Penawaran Umum (Rp)	3,077,826,548,000	Net Proceeds from Public Offering (Rp)
Realisasi Penggunaan Dana (Rp)	2,929,635,069,290	Realization of the Appropriation of Funds (Rp)
Sisa Dana Hasil Penawaran Umum (Rp)	148,191,478,710	Remaining Funds from the Public Offering (Rp)

Penawaran Umum Terbatas II Tahun 2022

Sesuai penawaran, hasil bersih dari penawaran umum terbatas ini digunakan untuk (i) mendanai sebagian kebutuhan belanja modal, pembayaran sebagian pokok utang dan modal kerja BSI; (ii) mendanai sebagian kebutuhan belanja modal dan modal kerja BTR; (iii) mendanai sebagian kebutuhan belanja modal dan modal kerja BKP; dan (iv) mendanai sebagian kebutuhan belanja modal PETS.

Limited Public Offering II Year 2022

In accordance with the offering, the net proceeds from this limited public offering are used to (i) partially fund the capital expenditure, partially repay the principal of the loan, and working capital of BSI; (ii) partially fund the capital expenditure and working capital of BTR; (iii) partially fund the capital expenditure and working capital of BKP; and (iv) partially fund the capital expenditure of PETS.

Per 30 Juni 2023 Per 30 June 2023		
Hasil Bersih dari Penawaran Umum (Rp)	3,408,505,911,476	Net Proceeds from Public Offering (Rp)
Realisasi Penggunaan Dana (Rp)	3,408,505,911,476	Realization of the Appropriation of Funds (Rp)
Sisa Dana Hasil Penawaran Umum (Rp)	0	Remaining Funds from the Public Offering (Rp)

Obligasi Berkelanjutan IV Tahap II Tahun 2023

Sesuai penawaran, hasil bersih dari penerbitan obligasi ini digunakan untuk (i) pelunasan atas pokok utang yang timbul dari fasilitas kredit yang dimiliki oleh Perseroan; (ii) pelunasan atas pokok utang yang timbul dari fasilitas kredit yang dimiliki oleh BSI; dan (iii) perusahaan anak untuk modal kerja.

Shelf Bonds IV Phase II Year 2023

In accordance with the offering, the net proceeds from this issuance of bonds are used for (i) repayment of the principal amount accrued from the credit facilities owned by the Company; (ii) repayment of the principal amount accrued from the credit facilities owned by BSI; and (iii) working capital's subsidiaries.

Per 31 Maret 2023 Per 31 March 2023		
Hasil Bersih dari Penawaran Umum (Rp)	2,489,578,405,000	Net Proceeds from Public Offering (Rp)
Realisasi Penggunaan Dana (Rp)	2,489,578,405,000	Realization of the Appropriation of Funds (Rp)
Sisa Dana Hasil Penawaran Umum (Rp)	0	Remaining Funds from the Public Offering (Rp)

Obligasi Berkelanjutan IV Tahap III Tahun 2023

Sesuai penawaran, hasil bersih dari penerbitan obligasi ini digunakan (i) untuk pelunasan pokok utang Obligasi Berkelanjutan III Tahap III Tahun 2022 Seri A; (ii) untuk pelunasan pokok utang Obligasi Berkelanjutan I Tahap II Tahun 2020 Seri B; dan (iii) digunakan Perseroan dan perusahaan anak untuk modal kerja.

Shelf Bonds IV Phase III Year 2023

In accordance with the offering, the net proceeds from this issuance of bonds are used (i) to repay the principal amount of the Shelf Bonds III Phase III Year 2022 Series A; (ii) to repay the principal loan of Shelf Bonds I Phase II Year 2020 Series B; and (iii) by the Company and subsidiaries for working capital.

Per 31 Oktober 2023 Per 31 October 2023		
Hasil Bersih dari Penawaran Umum (Rp)	2,545,813,009,000	Net Proceeds from Public Offering (Rp)
Realisasi Penggunaan Dana (Rp)	2,545,813,009,000	Realization of the Appropriation of Funds (Rp)
Sisa Dana Hasil Penawaran Umum (Rp)	0	Remaining Funds from the Public Offering (Rp)



Informasi Material mengenai Investasi, Ekspansi, Divestasi, Penggabungan/ Peleburan Usaha, Akuisisi, Restrukturisasi Utang/Modal, Transaksi Material, Transaksi Afiliasi, dan Transaksi yang Mengandung Benturan Kepentingan

Material Information on Investment, Expansion, Divestment, Business Merger/Consolidation, Acquisition, Debt/Capital Restructuring, Material Transactions, Affiliated Transactions, and Transactions Involving Conflicts of Interest

Investasi, Ekspansi, Divestasi, Penggabungan/Peleburan Usaha, Akuisisi, Restrukturisasi Utang/Modal dan Transaksi Material

Investment, Expansion, Divestment, Business Merger/Consolidation, Acquisition, Debt/Capital Restructuring, and Material Transactions

Tanggal Date	Keterangan Description	Jenis Transaksi Transaction Type
Januari 2023 January 2023	<p>Pada 16 Januari 2023, (i) Perseroan telah menandatangani Akta Jual Beli Saham BPI dengan MBMA dimana Perseroan menjual seluruh kepemilikan sahamnya pada BPI kepada MBMA dengan harga pembelian sebesar Rp1.245.662.520.000,00; dan (ii) BAJ telah menandatangani Akta Jual Beli Saham BPI dengan MIN dimana BAJ menjual seluruh kepemilikan sahamnya pada BPI kepada MIN dengan harga pembelian sebesar Rp860.403,00. Setelah transaksi tersebut efektif, MBMA menjadi pemegang saham langsung dengan kepemilikan sebesar 99,99% dan MIN menjadi pemegang saham langsung dengan kepemilikan sebesar 0,01% dari seluruh modal ditempatkan dan disetor pada BPI. Transaksi tersebut merupakan transaksi afiliasi karena BAJ, MIN, dan MBMA merupakan Perusahaan Terkendali Perseroan. Perseroan telah melakukan keterbukaan informasi terkait transaksi ini pada tanggal 17 Januari 2023, berdasarkan mana Direksi Perseroan menyatakan bahwa transaksi tersebut telah melalui prosedur yang dimiliki oleh Perseroan sebagaimana diwajibkan dalam POJK 42/2020 guna memastikan bahwa transaksi tersebut telah dilaksanakan sesuai dengan ketentuan peraturan yang berlaku dan praktik bisnis yang berlaku umum.</p> <p>On 16 January, 2023, (i) the Company entered into a Deed of Sale and Purchase of BPI Shares with MBMA whereby the Company sold its entire shareholding in BPI to MBMA at a purchase price of Rp1,245,662,520,000.00; and (ii) BAJ entered into a Deed of Sale and Purchase of BPI Shares with MIN whereby BAJ sold its entire shareholding in BPI to MIN at a purchase price of Rp860,403.00. After the transaction became effective, MBMA became a direct shareholder with 99.99% ownership and MIN became a direct shareholder with 0.01% ownership of the entire issued and paid-up capital of BPI. The transaction is an affiliated transaction because BAJ, MIN and MBMA are Controlled Companies of the Company. The Company has made an information disclosure related to this transaction on January 17, 2023, based on which the Board of Directors of the Company stated that the transaction has gone through the procedures owned by the Company as required in POJK 42/2020 to ensure that the transaction has been carried out in accordance with applicable regulatory provisions and generally accepted business practices.</p>	Restrukturisasi Modal Capital Restructuring

Tanggal Date	Keterangan Description	Jenis Transaksi Transaction Type
April 2023	<ul style="list-style-type: none"> MBMA telah menyelesaikan penawaran umum perdana saham dengan menerbitkan 11.549.999.900 saham yang ditawarkan dengan harga penawaran Rp795,00 per saham dan mencatatkan sahamnya di BEI pada 18 April 2023. MBMA completed its initial public offering by issuing 11,549,999,900 shares at an offering price of Rp795.00 per share and listed its shares on the IDX on 18 April 2023. Pada 26 April 2023, MBMA melakukan pengambilan bagian atas saham baru dan akuisisi saham HNMI dengan nilai AS\$75.000.000, sesuai dengan Perjanjian Pengambilan Bagian Pembelian Bersyarat dengan HNMI, Plenceed International Industrial Limited dan Perlux Limited. HNMI merupakan perusahaan yang mengoperasikan smelter untuk mengolah nickel matte berkadar rendah menjadi nickel matte berkadar tinggi. Sebagai akibatnya, MBMA memperoleh secara langsung 60% kepemilikan saham di HNMI. MBMA telah melakukan keterbukaan informasi terkait transaksi ini pada 6 Juni 2023. On 26 April 2023, MBMA subscribed for new shares and acquired shares of HNMI for US\$75,000,000, in accordance with the Conditional Subscription Subscription Agreement with HNMI, Plenceed International Industrial Limited and Perlux Limited. HNMI is a company that operates a smelter to process low grade nickel matte into high grade nickel matte. As a result, MBMA directly acquired a 60% shareholding in HNMI. MBMA has made an information disclosure regarding this transaction on 6 June 2023. 	Restrukturisasi Modal Capital Restructuring Akuisisi Acquisition
Mei 2023 May 2023	<p>Pada 29 Mei 2023, Perseroan sebagai penerima pinjaman dengan (i) PT Bank UOB Indonesia, The Korea Development Bank, cabang Singapura, dan PT Bank Mizuho Indonesia sebagai Mandated Lead Arrangers dan para kreditur awal; (ii) PT Bank UOB Indonesia sebagai agen jaminan; dan (iii) United Overseas Bank Limited sebagai agen, telah menandatangani Perjanjian Amendemen dan Pernyataan Kembali sehubungan dengan suatu perjanjian fasilitas kredit bergulir mata uang tunggal semula pada 31 Maret 2022 sebesar AS\$100.000.000 ("Perjanjian Fasilitas Kredit Bergulir US\$100.000.000") untuk memperpanjang tanggal jatuh tempo akhir Perjanjian Fasilitas Kredit Bergulir US\$100.000.000 selama 1 (satu) tahun menjadi 31 Mei 2024.</p> <p>On 29 May 2023, the Company as borrower with (i) PT Bank UOB Indonesia, The Korea Development Bank, Singapore Branch, and PT Bank Mizuho Indonesia as Mandated Lead Arrangers and initial lenders; (ii) PT Bank UOB Indonesia as collateral agent; and (iii) United Overseas Bank Limited as agent, entered into an Amendment and Restatement Agreement in respect of a single currency revolving credit facility agreement originally dated 31 March 2022 amounting to US\$100,000,000 ("US\$100,000,000 Revolving Credit Facility Agreement") to extend the final maturity date of the US\$100,000,000 Revolving Credit Facility Agreement by 1 (one) year to 31 May 2024.</p>	Restrukturisasi Utang Debt Restructuring
Juni 2023 May 2023	<p>Pada 21 Juni 2023, Perseroan melakukan RUPST di mana para pemegang saham memberikan persetujuan antara lain atas rencana pembelian kembali saham Perseroan sebanyak-banyaknya 0,5% dari modal ditempatkan dan disetor penuh dalam Perseroan atau maksimum sebanyak 120.554.254 saham, sesuai dengan Peraturan OJK No. 30/POJK.04/2017 tentang Pembelian Kembali Saham yang Dikeluarkan oleh Perusahaan Terbuka. Alokasi dana maksimum sebesar Rp600.000.000.000,00. Pembelian kembali saham Perseroan akan dilakukan secara bertahap dalam waktu paling lama 18 bulan setelah RUPST, yaitu dari tanggal 22 Juni 2023 sampai dengan 22 Desember 2024.</p> <p>On 21 June 2023, the Company held an AGMS where the shareholders approved, among others, the Company's share buyback plan of up to 0.5% of the issued and fully paid-up capital of the Company or a maximum of 120,554,254 shares, in accordance with OJK Regulation No. 30/POJK.04/2017 regarding Buyback of Shares Issued by Public Companies. The maximum fund allocation is Rp600,000,000,000.00. The buyback of the Company's shares will be carried out in stages within a maximum period of 18 months after the AGMS, namely from June 22, 2023 to 22 December 2024.</p>	Restrukturisasi Modal Capital Restructuring



Tanggal Date	Keterangan Description	Jenis Transaksi Transaction Type
September 2023	<ul style="list-style-type: none"> <p>Pada 20 September 2023, BSI telah mendapatkan persetujuan HSBC selaku agen fasilitas pada Perjanjian Kredit Bergulir dengan jumlah Pokok sampai dengan AS\$60.000.000 ("Perjanjian Fasilitas Kredit Bergulir AS\$60.000.000") untuk memperpanjang tanggal jatuh tempo terakhir Perjanjian Fasilitas Kredit Bergulir US\$60.000.000 selama 1 (satu) tahun menjadi 4 Oktober 2024.</p> <p>On 20 September 2023, BSI has obtained HSBC's approval as facility agent on the Revolving Credit Agreement with a principal amount of up to US\$60,000,000 ("US\$60,000,000 Revolving Credit Facility Agreement") to extend the final maturity date of the US\$60,000,000 Revolving Credit Facility Agreement for 1 (one) year to 4 October 2024.</p> <p>Perseroan, PBJ, dan MMI telah menandatangani Perjanjian Pengambilan Bagian dan Pembelian Saham Bersyarat, yang berlaku efektif pada 18 September 2023 ("CSSPA MMI"). Selanjutnya, penyelesaian berdasarkan CSSPA MMI telah terjadi pada tanggal 20 September 2023, dimana sejak tanggal penyelesaian tersebut, PBJ menjadi pemegang saham langsung dengan kepemilikan sebesar 99,99% dan MKI menjadi pemegang saham langsung dengan kepemilikan sebesar 0,01% dari seluruh modal ditempatkan dan disetor pada MMI. Nilai transaksi berdasarkan perjanjian tersebut adalah Rp4.999.995.000,00 yang merupakan harga total pembelian saham-saham milik Perseroan di MMI oleh PBJ dan pengambilan bagian saham baru MMI oleh PBJ. Transaksi tersebut merupakan transaksi afiliasi karena PBJ dan MMI merupakan Perusahaan Terkendali Perseroan. Perseroan telah melakukan keterbukaan informasi terkait transaksi ini pada 20 September 2023, berdasarkan mana Direksi Perseroan menyatakan bahwa transaksi tersebut telah melalui prosedur yang dimiliki oleh Perseroan sebagaimana diwajibkan dalam POJK 42/2020 guna memastikan bahwa transaksi tersebut telah dilaksanakan sesuai dengan ketentuan peraturan yang berlaku dan praktik bisnis yang berlaku umum.</p> <p>The Company, PBJ, and MMI have entered into a Conditional Share Acquisition and Purchase Agreement, which became effective on 18 September 2023 ("CSSPA MMI"). Furthermore, the settlement under CSSPA MMI has occurred on September 20, 2023, where since the settlement date, PBJ became a direct shareholder with ownership of 99.99% and MKI became a direct shareholder with ownership of 0.01% of the entire issued and paid-up capital of MMI. The transaction value based on the agreement is Rp4,999,995,000.00 which is the total purchase price of the Company's shares in MMI by PBJ and the acquisition of new shares of MMI by PBJ. The transaction is an affiliated transaction because PBJ and MMI are Controlled Companies of the Company. The Company has disclosed information related to this transaction on 20 September 2023, based on which the Board of Directors of the Company stated that the transaction has gone through the procedures owned by the Company as required in POJK 42/2020 to ensure that the transaction has been carried out in accordance with applicable regulatory provisions and generally accepted business practices.</p> 	<p>Restrukturisasi Utang Debt Restructuring</p> <p>Restrukturisasi Modal Modal Restructuring</p>
November 2023	<p>Pada November 2023, MBMA melalui MIA melakukan penyertaan saham baru di ESG sebesar 28.050.000 lembar saham, sehingga MIA menjadi pemegang saham ESG dengan kepemilikan efektif sebesar 55,00% dari seluruh modal ditempatkan dan disetor pada ESG.</p> <p>On November 2023, MBMA through MIA invested new shares in ESG amounting to 28,050,000 shares so that MIA became a shareholder of ESG with an effective ownership of 55.00% of the entire issued and paid-up capital of ESG.</p>	<p>Akuisisi Acquisition</p>

Tanggal Date	Keterangan Description	Jenis Transaksi Transaction Type
Desember 2023 December 2023	<p>Perseroan, PBJ, dan MAP telah menandatangani Perjanjian Pengambilan Bagian dan Pembelian Saham Bersyarat yang berlaku efektif pada tanggal 15 Desember 2023 ("CSSPA MAP"). Selanjutnya, penyelesaian berdasarkan CSSPA MAP telah terjadi pada tanggal 18 Desember 2023, dimana sejak tanggal penyelesaian tersebut, PBJ menjadi pemegang saham langsung dengan kepemilikan sebesar 99,99% dan MKI menjadi pemegang saham langsung dengan kepemilikan sebesar 0,01% dari seluruh modal ditempatkan dan disetor pada MAP. Nilai transaksi berdasarkan perjanjian tersebut adalah Rp229.500.000.000,00 yang merupakan harga total pembelian saham-saham milik Perseroan di MAP oleh PBJ dan pengambilan bagian saham baru MAP oleh PBJ. Transaksi tersebut merupakan transaksi afiliasi karena PBJ dan MAP merupakan Perusahaan Terkendali Perseroan. Perseroan telah melakukan keterbukaan informasi terkait transaksi ini pada tanggal 18 Desember 2023, berdasarkan mana Direksi Perseroan menyatakan bahwa transaksi tersebut telah melalui prosedur yang dimiliki oleh Perseroan sebagaimana diwajibkan dalam POJK 42/2020 guna memastikan bahwa transaksi tersebut telah dilaksanakan sesuai dengan ketentuan peraturan yang berlaku dan praktik bisnis yang berlaku umum.</p> <p>The Company, PBJ, and MAP have entered into a Conditional Share Acquisition and Purchase Agreement effective on 15 December 2023 ("CSSPA MAP"). Furthermore, the settlement under the CSSPA MAP has occurred on 18 December 2023, where from the settlement date, PBJ became a direct shareholder with an ownership of 99.99% and MKI became a direct shareholder with an ownership of 0.01% of the entire issued and paid-up capital in MAP. The transaction value based on the agreement is Rp229,500,000,000.00 which is the total purchase price of the Company's shares in MAP by PBJ and the acquisition of new shares of MAP by PBJ. The transaction is an affiliated transaction because PBJ and MAP are Controlled Companies of the Company. The Company has disclosed information related to this transaction on 18 December 2023, based on which the Board of Directors of the Company stated that the transaction has gone through the procedures owned by the Company as required in POJK 42/2020 to ensure that the transaction has been carried out in accordance with applicable regulatory provisions and generally accepted business practices.</p>	Restrukturisasi Modal Capital Restructuring

Transaksi Afiliasi

Affiliated Transactions

Tanggal Transaksi Transaction Date	Nama Pihak yang Melakukan Transaksi Transacting Parties	Objek dan Nilai Transaksi Transaction Object and Value	Sifat Hubungan Afiliasi Nature of Affiliated Relationships	Sifat Transaksi Afiliasi sesuai Ketentuan Pasal 8 POJK 42/2020 Type of Affiliated Transaction in accordance with the provisions of Article 8 of POJK 42/2020		*Catatan Pengungkapan dalam Laporan Keuangan atas Laporan Keuangan) Disclosure in Financial Statements (Notes to Financial Statement)
				Rutin Routine	Tidak Rutin Not Routine	
13 Maret 2023	MMS and SCM	Kontrak Penyediaan Jasa antara MMS dan SCM	SCM adalah perusahaan yang dikendalikan oleh Perseroan dengan kepemilikan tidak langsung oleh Perseroan sebesar 51,00% melalui MIN.	Rutin		-
13 March 2023	MMS and SCM	Kontrak Penyediaan Jasa Design Engineering dan Konstruksi Pertambangan tanggal 19 Oktober 2022 sebagaimana diubah dengan Addendum Pertama terhadap Kontrak Penyediaan Jasa <i>Design Engineering</i> dan Konstruksi Pertambangan tanggal 13 Maret 2023, yang dibuat oleh dan antara SCM dengan MMS. MMS merupakan perusahaan terkendali Perseroan dan SCM merupakan afiliasi dari Perseroan. Berdasarkan perjanjian ini, SCM menunjuk MMS dan MMS menerima penunjukan tersebut untuk melaksanakan dan	MMS adalah perusahaan yang dikendalikan oleh Perseroan dengan kepemilikan langsung oleh Perseroan sebesar 99,99%	Routine		



Tanggal Transaksi Transaction Date	Nama Pihak yang Melakukan Transaksi Transacting Parties	Objek dan Nilai Transaksi Transaction Object and Value	Sifat Hubungan Afiliasi Nature of Affiliated Relationships	Sifat Transaksi Afiliasi sesuai Ketentuan Pasal 8 POJK 42/2020 Type of Affiliated Transaction in accordance with the provisions of Article 8 of POJK 42/2020		*Catatan Pengungkapan dalam Laporan Keuangan atas Laporan Keuangan) Disclosure in Financial Statements (Notes to Financial Statement)
				Rutin Routine	Tidak Rutin Not Routine	
		<p>menyediakan jasa kepada SCM sehubungan dengan jasa <i>design engineering</i> dan konstruksi pertambangan di dalam IUP-OP Tambang SCM di Konawe, Sulawesi Tenggara. Perjanjian ini berlaku sampai dengan 1 Januari 2024.</p> <p>Service Provision Contract between MMS and SCM</p> <p>Contract for Design Engineering and Mining Construction Services dated 19 October 2022, as amended by First Addendum to the Contract for Design Engineering and Mining Construction Services dated 13 March 2023, made by and between SCM and MMS. MMS is a company controlled by the Company and SCM is an affiliate of the Company. Under this agreement, SCM appointed MMS and MMS accepted the appointment to carry out and provide services to SCM regarding design engineering and mining construction services within the SCM Mining IUP-OP in Konawe, Southeast Sulawesi. This agreement is valid until 1 January 2024.</p>	<p>SCM is a controlled company of the Company with shares owned indirectly by the Company in the amount of 51.00% via MIN.</p> <p>MMS is a controlled company of the Company with shares owned directly by the Company in the amount of 99.99%</p>			
12 Juli 2023 12 July 2023	MBMA dan MMS MBMA and MMS	<p>Perjanjian Konsultasi untuk Jasa Konsultasi Pengembangan Proyek antara MBMA dan MMS</p> <p>Pada 12 Juli 2023, anak-anak perusahaan Perseroan dalam hal ini MBMA dan MMS, telah menandatangani Perjanjian Konsultasi untuk Jasa Konsultasi Pengembangan Proyek (selanjutnya disebut sebagai "Perjanjian"). Berdasarkan Perjanjian ini, MMS akan melakukan penelitian dan pengembangan (litbang) alternatif pengolahan nikel untuk sisa bijih nikel Konawe yang tidak akan dipasok ke HPAL dan RKEF. Jangka waktu Perjanjian adalah sejak 12 Juli 2023 sampai dengan 1 Januari 2025 dengan biaya yang dikeluarkan berdasarkan Perjanjian sebesar Rp11.867.117.201 diluar PPN dan telah termasuk 10% marjin. Lebih lanjut, Direksi Perseroan menyatakan bahwa transaksi ini telah melalui prosedur yang dimiliki oleh Perseroan sebagaimana diwajibkan dalam POJK 42/2020 guna memastikan bahwa transaksi tersebut telah dilaksanakan sesuai dengan ketentuan peraturan yang berlaku dan praktik bisnis yang berlaku umum.</p>	<p>MBMA adalah perusahaan yang dikendalikan Perseroan yang 50.04% sahamnya dimiliki secara tidak langsung oleh Perseroan melalui MEN Terdapat beberapa anggota Dewan Komisaris dan Direksi MBMA yang juga menjabat sebagai anggota Direksi di Perseroan.</p> <p>MMS adalah perusahaan yang dikendalikan oleh Perseroan dengan kepemilikan saham secara langsung sebesar 99,99%.</p> <p>MBMA is a controlled company of the Company whose 50.04% of the shares are indirectly owned by the Company, through MEN.</p>	Rutin Routine		-

Tanggal Transaksi Transaction Date	Nama Pihak yang Melakukan Transaksi Transacting Parties	Objek dan Nilai Transaksi Transaction Object and Value	Sifat Hubungan Afiliasi Nature of Affiliated Relationships	Sifat Transaksi Afiliasi sesuai Ketentuan Pasal 8 POJK 42/2020 Type of Affiliated Transaction in accordance with the provisions of Article 8 of POJK 42/2020		*Catatan Pengungkapan dalam Laporan Keuangan atas Laporan Keuangan Disclosure in Financial Statements (Notes to Financial Statement)
				Rutin Routine	Tidak Rutin Not Routine	
		<p>Consultation Agreement for Project Development Consultancy Services between MBMA and MMS</p> <p>On 12 July 2023, the subsidiaries of the Company, namely MBMA and MMS, signed a Consultation Agreement for Project Development Consultancy Services (hereinafter referred to as the "Agreement"). Under this Agreement, MMS will conduct research and development (R&D) on alternative nickel processing methods for the remaining Konawe nickel ore that will not be supplied to the HPAL and RKEF. The duration of the Agreement is from 12 July 2023, until 1 January 2025, with costs incurred under the Agreement amounting to Rp11,867,117,201 excluding VAT and already including a 10% margin. Furthermore, the Company's Board of Directors stated that this transaction has undergone the Company's procedures as required by POJK 42/2020 to ensure that the transaction has been conducted in accordance with applicable regulations and prevailing business practice</p>	<p>There are several members of MBMA's Board of Commissioners and Board of Directors who also serve as members of the Company's Board of Directors.</p> <p>MMS is a controlled company of the Company with shares owned directly by the Company in the amount of 99.99%.</p>			
12 September 2023	Perjanjian antara BTR, BKP, dan MTI	Perjanjian Pasokan antara BTR, BKP, dan MTI	BTR adalah perusahaan yang dikendalikan oleh Perseroan dengan kepemilikan saham secara langsung sebesar 99,99%.	Rutin		-
12 September 2023	Agreement between BTR, BKP, and MTI	<p>Pada 10 Mei 2021, BTR, BKP dan MTI, telah menandatangani Perjanjian Pasokan sebagaimana diubah dengan Amendemen Pertama atas Perjanjian Pasokan tanggal 26 Oktober 2021 dan terakhir diubah dengan Amendemen Kedua atas Perjanjian Pasokan tanggal 12 September 2023. Berdasarkan perjanjian, BTR dan BKP setuju untuk menjual bahan baku yang berupa suatu isi sulfur efektif yang tidak kurang dari 32% (kecuali MTI menentukan lain) yang telah dikelola di Penimbunan Bijih Wetar dengan harga satuan ton bahan keringnya senilai Dolar Amerika Serikat yang setara dengan Rp324.877,5 (merujuk pada kurs tengah Bank Indonesia pada 5 Mei 2021) Perjanjian ini akan mulai berlaku sejak tanggal permulaan sebagaimana diberitahukan oleh MTI kepada BTR dan/atau BKP (namun tidak lebih awal dari 1 September 2022) dan akan tetap berlaku selama jangka waktu 10 tahun setelahnya ("Jangka Waktu Awal Perjanjian Pasokan"). Perjanjian ini akan dengan sendirinya secara otomatis diperbaharui dengan jangka waktu 2 tahun setelah Jangka Waktu Awal Perjanjian Pasokan berakhir, kecuali terjadinya pengakhiran sesuai dengan ketentuan yang diatur dalam perjanjian ini.</p>	<p>BKP adalah perusahaan yang dikendalikan oleh Perseroan dengan kepemilikan saham secara langsung sebesar 30% dan secara tidak langsung sebesar 70% melalui BTR.</p> <p>MTI adalah perusahaan yang dikendalikan oleh Perseroan dengan kepemilikan saham secara tidak langsung melalui BPI sebesar 80% Terdapat beberapa Anggota Dewan Komisaris dan Direksi MTI yang juga menjabat sebagai anggota Direksi di Perseroan</p>	Rutin		



Tanggal Transaksi Transaction Date	Nama Pihak yang Melakukan Transaksi Transacting Parties	Objek dan Nilai Transaksi Transaction Object and Value	Sifat Hubungan Afiliasi Nature of Affiliated Relationships	Sifat Transaksi Afiliasi sesuai Ketentuan Pasal 8 POJK 42/2020 Type of Affiliated Transaction in accordance with the provisions of Article 8 of POJK 42/2020		*Catatan Pengungkapan dalam Laporan Keuangan atas Laporan Keuangan) Disclosure in Financial Statements (Notes to Financial Statement)
				Rutin Routine	Tidak Rutin Not Routine	
		<p>Supply Agreement between BTR, BKP, and MTI</p> <p>On 10 May 2021, BTR, BKP, and MTI signed a Supply Agreement as amended by the First Amendment to the Supply Agreement dated 26 October 2021 and last amended by the Second Amendment to the Supply Agreement dated 12 September 2023. Under this agreement, BTR and BKP agreed to sell raw materials in the form of effective sulfur content of not less than 32% (unless determined otherwise by MTI) managed at the Wetar Ore Stockpile at a unit price per ton of dry material valued in United States Dollars equivalent to Rp324,877.5 (based on the Bank Indonesia midpoint exchange rate on 5 May 2021). This Agreement will come into effect from the commencement date as notified by MTI to BTR and/or BKP (but not earlier than 1 September 2022) and will remain in effect for a period of 10 years thereafter. ("Initial Term of the Supply Agreement"). This agreement will automatically renew for a period of 2 years after the Initial Term of the Supply Agreement ends, unless termination occurs in accordance with the provisions stipulated in this agreement.</p>	<p>BTR is a controlled company of the Company with shares owned directly by the Company in the amount of 99.99%</p> <p>BKP is a controlled company of the Company with shares owned directly by the Company in the amount of 30% and indirectly in the amount of 70% via BTR.</p> <p>MTI is a controlled company of the Company with shares owned indirectly by the Company through BPI in the amount of 80%.</p> <p>There are members of the Board of Commissioners and Board of Directors of MTI who also serve as members of the Board of Directors of the Company.</p>			
12 September 2023	BAP dan MTI BAP and MTI	<p>Perjanjian Pengiriman antara BAP dan MTI</p> <p>Pada 10 Mei 2021, BAP dan MTI, telah menandatangani Perjanjian Pengirim sebagaimana diubah dengan Amendemen Pertama atas Perjanjian Pengirim tanggal 26 Oktober 2021 dan terakhir kali diubah melalui Amendemen dan Pernyataan Kembali atas Perjanjian Pengaturan Pengiriman tanggal 12 September 2023. Berdasarkan perjanjian, BAP setuju untuk mengatur pengiriman bahan baku atas nama MTI dari Pelabuhan Wetar ke Pelabuhan Morowali dengan kapal laut yang ditentukan. Perjanjian ini akan mulai berlaku sejak tanggal permulaan yang diberitahukan oleh MTI kepada BAP (namun tidak lebih awal dari 1 September 2022) dan akan tetap berlaku selama jangka waktu 10 tahun ("Jangka Waktu Awal Perjanjian Pengirim"). Setelah Jangka Waktu Awal Perjanjian Pengirim berakhir, perjanjian ini akan secara otomatis diperpanjang terus menerus selama dua tahun</p>	<p>BAP adalah perusahaan yang dikendalikan oleh Perseroan dengan kepemilikan saham secara langsung sebesar 50,25% dan secara tidak langsung sebesar 49,75% melalui BAJ.</p> <p>MTI adalah perusahaan yang dikendalikan oleh Perseroan dengan Kepemilikan saham secara tidak langsung melalui BPI sebesar 80% Terdapat beberapa Anggota Dewan Komisaris dan Direksi MTI yang juga menjabat sebagai anggota Direksi di Perseroan</p>	Rutin Routine		-

Tanggal Transaksi Transaction Date	Nama Pihak yang Melakukan Transaksi Transacting Parties	Objek dan Nilai Transaksi Transaction Object and Value	Sifat Hubungan Afiliasi Nature of Affiliated Relationships	Sifat Transaksi Afiliasi sesuai Ketentuan Pasal 8 POJK 42/2020 Type of Affiliated Transaction in accordance with the provisions of Article 8 of POJK 42/2020		*Catatan Pengungkapan dalam Laporan Keuangan atas Laporan Keuangan) Disclosure in Financial Statements (Notes to Financial Statement)
				Rutin Routine	Tidak Rutin Not Routine	
		<p>untuk masing-masing perpanjangannya, kecuali terjadinya pengakhiran sesuai dengan ketentuan yang diatur dalam perjanjian ini. Biaya pengaturan untuk satu ton bahan baku berdasarkan perjanjian ini adalah sebesar nilai Dolar Amerika Serikat yang setara dengan Rp180.487,5, dengan biaya kelebihan waktu berlabuh yang dihitung berdasarkan syarat dan ketentuan yang disebutkan dalam perjanjian.</p> <p>Shipping Agreement between BAP and MTI</p> <p>On 10 May 2021, BAP and MTI entered into a Shipper Agreement, subsequently amended by the First Amendment of the Shipper Agreement dated 26 October 2021 and further amended by the Amendment and Restatement to the Shipping Arrangement Agreement on 12 September 2023. Based on the agreement, BAP undertakes to arrange the shipment of the raw materials on behalf of MTI from at Wetar Harbor to Morowali Harbor via designated sea vessels. The agreement becomes effective on the commencement date notified by MTI to BAP (but no earlier than 1 September 2022) and remains valid for an initial term of 10 years (the "Initial Term of the Shipper Agreement"). Upon the expiration of the Initial Term of the Shipper Agreement, this agreement will automatically be renewed consecutively for a period of two years for each subsequent extension, unless terminated in accordance with the provisions set forth in this agreement. The arrangement charge for one ton of raw materials under this agreement amounts to United States Dollars, equivalent to Rp180,487,5, with an excess berthing time fee which is calculated based on terms and conditions mentioned in the agreement.</p>	<p>BAP is a controlled company of the Company with shares owned directly by the Company in the amount of 50.25% and indirectly in the amount of 49.75% via BAJ.</p> <p>MTI is a controlled company of the Company with shares owned indirectly by the Company through BPI in the amount of 80%.</p>			



Tanggal Transaksi Transaction Date	Nama Pihak yang Melakukan Transaksi Transacting Parties	Objek dan Nilai Transaksi Transaction Object and Value	Sifat Hubungan Afiliasi Nature of Affiliated Relationships	Sifat Transaksi Afiliasi sesuai Ketentuan Pasal 8 POJK 42/2020 Type of Affiliated Transaction in accordance with the provisions of Article 8 of POJK 42/2020		*Catatan Pengungkapan dalam Laporan Keuangan atas Laporan Keuangan) Disclosure in Financial Statements (Notes to Financial Statement)
				Rutin Routine	Tidak Rutin Not Routine	
2 Oktober 2023	Perusahaan dan MBMA	Perjanjian Manajemen antara Perseroan dan MBMA	MBMA adalah perusahaan yang dikendalikan	Rutin		-
2 October 2023	The Company and MBMA	Perjanjian Manajemen antara Perseroan dan MBMA pada 2 Oktober 2023, di mana MBMA sepakat untuk menggunakan jasa profesional dan termasuk jasa administrasi dari Perseroan berupa dukungan terhadap proses dan tahapan seperti penentuan harga dan kuantitas saham (<i>underwriting</i>), memastikan kepatuhan hukum, bimbingan keuangan, audit, hubungan masyarakat, penerapan teknologi, <i>roadshow</i> investor, riset pasar, dan/atau kolaborasi dengan lembaga dan profesi penunjang pasar modal guna memastikan kelancaran proses dimaksud dalam rangka mendukung proses aksi korporasi MBMA. Jangka waktu dari perjanjian ini adalah sejak 1 Januari 2023 hingga 31 Desember 2023	Perseroan yang 50.04% sahamnya dimiliki secara tidak langsung oleh Perseroan melalui MEN. Terdapat beberapa anggota Dewan Komisaris dan Direksi MBMA yang juga menjabat sebagai anggota Direksi di Perseroan. MBMA is a controlled company of the Company whose 50.04% of the shares are indirectly owned by the Company, through MEN. There are several members of MBMA's Board of Commissioners and Board of Directors who also serve as members of the Company's Board of Directors	Rutin		
		Management Support Services Provision Agreement between the Company and MBMA Agreement for the Provision of Management Support Services between the Company and MBMA dated 2 October 2023, where MBMA agrees to use professional services and administrative services from the Company in the form of support for processes and stages such as determining the price and quantity of shares (<i>underwriting</i>), ensuring legal compliance, financial guidance, audits, public relations, technology application, investor roadshows, market research, and/ or collaboration with market regulatory institutions and professions to ensure smooth processes expected to support the MBMA corporate action process. The term of this agreement is from 1 January 2023 to 31 December 2023.				

Tanggal Transaksi Transaction Date	Nama Pihak yang Melakukan Transaksi Transacting Parties	Objek dan Nilai Transaksi Transaction Object and Value	Sifat Hubungan Afiliasi Nature of Affiliated Relationships	Sifat Transaksi Afiliasi sesuai Ketentuan Pasal 8 POJK 42/2020 Type of Affiliated Transaction in accordance with the provisions of Article 8 of POJK 42/2020		*Catatan Pengungkapan dalam Laporan Keuangan atas Laporan Keuangan) Disclosure in Financial Statements (Notes to Financial Statement)
				Rutin Routine	Tidak Rutin Not Routine	
29 Desember 2023	Perusahaan dan MBMA	Perjanjian Penyediaan Jasa antara Perseroan dan MBMA	MBMA adalah perusahaan yang dikendalikan	Rutin		-
29 December 2023	The Company and MBMA	Perjanjian Penyediaan Jasa antara Perseroan dan MBMA tanggal 29 Desember 2023, di mana MBMA sepakat untuk menggunakan jasa profesional dan termasuk jasa administrasi dari Perseroan berupa jasa pengolahan dan tabulasi beberapa jenis data yang meliputi keseluruhan tahap pengolahan dan penulisan laporan dari data yang disediakan oleh MBMA atau hanya sebagian dari tahapan pengolahan. Jangka waktu dari perjanjian ini adalah sejak 1 Januari 2024 sampai dengan 2 tahun dan akan diperpanjang secara otomatis dengan periode yang sama secara terus-menerus kecuali terjadinya pengakhiran sesuai dengan ketentuan yang diatur dalam perjanjian ini. Agreement for the Services Provision between the Company and MBMA Agreement for the Services Provision between the Company and MBMA dated 29 December 2023, where MBMA agrees to use professional services and administrative services from the Company in the form of processing and tabulation of various types of data covering all stages of processing and report writing from data provided by MBMA or only part of the processing stages. The term of this agreement is from 1 January 2024 to 2 years and will be automatically extended for the same period continuously unless termination occurs in accordance with the provisions regulated herein.	Perseroan yang 50.04% sahamnya dimiliki secara tidak langsung oleh Perseroan melalui MEN. Terdapat beberapa anggota Dewan Komisaris dan Direksi MBMA yang juga menjabat sebagai anggota Direksi di Perseroan. MBMA is a controlled company of the Company whose 50.04% of the shares are indirectly owned by the Company, through MEN. There are several members of MBMA's Board of Commissioners and Board of Directors who also serve as members of the Company's Board of Directors.	Rutin Routine		

Transaksi Benturan Kepentingan

Sepanjang 2023, Perseroan tidak melakukan transaksi benturan kepentingan.

Conflict of Interest Transactions

Throughout 2023, the Company did not engage in any conflict of interest transactions.



Pemenuhan Peraturan Perundang-Undangan Terkait

Semua transaksi tersebut diatas telah dijalankan secara wajar dan sesuai dengan prosedur kecukupan transaksi afiliasi dan mengacu pada praktik-praktik usaha yang diterima secara umum sebagaimana diatur dalam POJK 42/2020 serta telah berdasarkan kebijakan akuntansi yang berlaku.

Kewajaran Transaksi

Dalam melakukan transaksi, Perseroan berpedoman pada empat prinsip GCG dan kebijakan internal Grup Merdeka. Manajemen melakukan penelaahan sebelum melakukan transaksi untuk memastikan kelayakan, kewajaran nilai, dan persyaratan transaksi yang wajar.

Berdasarkan hasil telaah, manajemen menjamin bahwa semua transaksi afiliasi Perseroan merupakan transaksi yang wajar dan telah memenuhi peraturan pasar modal yang berlaku.

Selain itu, Perseroan juga memperoleh nilai kewajaran untuk semua transaksi afiliasi berdasarkan Laporan Penilaian dari jasa penilai publik independen dan perusahaan konsultan.

Pernyataan Direksi atas Transaksi Afiliasi Grup pada 2023

Sepanjang 2023, Perseroan melakukan semua transaksi afiliasi secara wajar sesuai dengan syarat dan ketentuan yang sama jika transaksi serupa dilakukan dengan pihak yang tidak berafiliasi dan dengan melalui prosedur yang memadai untuk memastikan bahwa transaksi afiliasi tersebut dilaksanakan sesuai dengan praktik bisnis yang berlaku umum antara lain dilakukan dengan memenuhi prinsip transaksi yang wajar (*arms-length principle*).

Peran Dewan Komisaris dan Komite Audit dalam Mengawasi Prosedur Transaksi Afiliasi

Komite Audit menelaah dan memberikan saran kepada Dewan Komisaris atas potensi transaksi yang menimbulkan benturan kepentingan, sesuai dengan tugas dan tanggung jawabnya. Hal ini diperlukan untuk memastikan bahwa semua transaksi afiliasi dilakukan untuk kepentingan terbaik Perseroan, dan untuk mencegah potensi benturan kepentingan dengan Perseroan atas transaksi afiliasi yang diusulkan.

Fulfillment of Related Laws and Regulations

All transactions as mentioned above have been carried out fairly in accordance with adequate affiliate transaction procedures and refer to generally accepted business practices as regulated under POJK 42/2020 and has comply with applicable accounting policies.

Fairness of Transaction

In carrying out the transactions, the Company adheres to the four GCG principles and the internal policies of Merdeka Group. The management carries out a review before conducting all transactions to ensure the feasibility, fairness of value, and requirements of arm's length transaction.

Based on review, the management ensures that all of the Company's affiliated transactions are fair at arm's length transactions and have complied with the applicable capital market regulations.

In addition, the Company has also obtained the fair value for all affiliated transactions based on an Appraisal Report from independent public appraisal service and consulting firm.

Board of Directors Statement on Group Affiliated Transactions in 2023

Throughout 2023, the Company conducted all affiliate transactions fairly in accordance with the same terms and conditions as similar transactions with unaffiliated parties, and through adequate procedures to ensure that these affiliated transactions were carried out in accordance with common business practices, including by adhering to the principle of fair transactions (*arms-length principle*).

Role of Board of Commissioners and Audit Committee in Supervising Affiliated Transaction Procedure

The Audit Committee reviews and provides advice to the Board of Commissioners on transactions which potentially give rise to conflicts of interest, in accordance with its duties and responsibilities. This is necessary to ensure that all affiliated transactions are in the best interest of the Company, and to prevent potential conflicts of interest with the Company over the proposed affiliated transaction.

Perubahan Ketentuan Peraturan Perundang-Undangan yang Berpengaruh Signifikan Terhadap Perseroan

Changes In the Law and Regulations That Significantly Affects to the Company

No.	Peraturan Terkait Related Law	Pengaruh Terhadap Perseroan Impact on the Company
1.	<p>Undang-Undang No. 4 Tahun 2023 tentang Pengembangan dan Penguatan Sektor Keuangan</p> <p>Law No. 4 of 2023 concerning the Development and Strengthening of the Financial Sector</p>	<p>Dengan diterbitkannya peraturan ini, terdapat beberapa pembaruan utamanya pada definisi afiliasi dalam POJK 42/2020, yang memiliki pengaruh terhadap Perseroan dalam hal melakukan Keterbukaan Informasi atas Transaksi Afiliasi. Lebih lanjut, peraturan tersebut juga merubah suatu ketentuan terkait kewajiban penyampaian pelaporan atas perubahan kepemilikan saham paling lambat 5 hari kerja terhitung sejak terjadinya kepemilikan hak suara atas saham emiten atau perubahan kepemilikan hak suara atas saham emiten. Dengan demikian, Perseroan wajib untuk dapat menyampaikan perubahan kepemilikan saham dalam batas waktu tersebut sebagai bentuk kepatuhan terhadap regulator.</p> <p>With the issuance of this regulation, there are several key updates to the definition of affiliates in POJK 42/2020, which have an impact on the Company in terms of disclosing information about Affiliate Transactions. Furthermore, the regulation also amends a provision regarding obligation to submit reports on changes of share ownership no later than 5 working days from the occurrence of the ownership of voting rights in the shares of the issuer or changes in the ownership of voting rights in the shares of the issuer. Therefore, the Company is obliged to submit the reports on changes of share ownership within the time period as a form of compliance to the regulator.</p>
2.	<p>Peraturan OJK No. 13 Tahun 2023 tentang Kebijakan dalam Menjaga Kinerja dan Stabilitas Pasar Modal Pada Kondisi Pasar yang Berfluktuasi Secara Signifikan</p> <p>OJK Regulation No. 13 of 2023 concerning Policies in Maintaining the Performance and Stability of the Capital Market in Significant Fluctuating Market Conditions</p>	<p>Dengan diterbitkannya peraturan ini, terdapat beberapa peraturan yang diperbaharui yang mana berpengaruh bagi Perseroan. Salah satunya, Perseroan ditentukannya kondisi pasar yang berfluktuasi secara signifikan, penjelasan atas mekanisme penyampaian keterbukaan informasi bagi Perseroan dalam hal melakukan pembelian kembali saham pada kondisi fluktuasi, serta pengaturan terkait batas waktu pengalihan saham hasil pembelian kembali. Dengan demikian, peraturan ini menjadi rujukan bagi Perseroan dalam hal aktivitas dan kelangsungan operasional Perseroan.</p> <p>With the issuance of this regulation, there are several updated regulations which affect the Company. One of them is the determination of conditions of significant market fluctuations for the Company, explanation on the mechanism of disclosing information for the Company regarding buyback of shares during fluctuations, as well as regulations regarding the time period on transfer of shares resulting buybacks. Therefore, this regulation becomes a reference for the Company in terms of the Company's activities and operational continuity.</p>
3.	<p>Peraturan OJK No. 9 Tahun 2023 tentang Penggunaan Jasa Akuntan Publik dan Kantor Akuntan Publik dalam Kegiatan Jasa Keuangan</p> <p>OJK Regulation No. 9 of 2023 concerning the Use of Public Accountant Services and Public Accountant Firm in Financial Services Activities</p>	<p>Dengan diterbitkannya peraturan ini, OJK memberikan pembaruan atas panduan penggunaan jasa Akuntan Publik dan Kantor Akuntan Publik (AP & KAP) bagi pihak yang bergerak di bidang pasar modal. Ketentuan dalam peraturan ini memfokuskan pada persyaratan untuk AP & KAP, pembatasan penggunaan jasa akuntansi dan masa jeda penggunaan jasa sebagaimana yang di atur dalam peraturan ini. Dengan demikian, peraturan akan membantu Perseroan untuk memenuhi periode jeda dalam penggunaan AP & KAP sebagai bentuk kepatuhan kepada regulator.</p> <p>With the issuance of this regulation, the OJK provides an updates on the guidelines for the use of Public Accountant and Public Accountant Firm (PA & PAF) for those parties that operating in the capital market sector. The provisions in this regulation focus on requirements for PA & PAF, limitations on the use of accounting services, and the cooling-off period for the use of services as regulated herein. Thus, the regulation will assist the Company in complying the cooling-off period in the use of PA & PAF as a form of compliance with the regulator.</p>



No.	Peraturan Terkait Related Law	Pengaruh Terhadap Perseroan Impact on the Company
4	<p>Peraturan Pemerintah No. 36 Tahun 2023 tentang Devisa Hasil Ekspor dari Kegiatan Pengusahaan, Pengelolaan dan/atau Pengolahan Sumber Daya Alam</p> <p>Government Regulation No. 36 of 2023 concerning Foreign Exchange from the Export of Natural Resource Exploration, Management, and/or Processing Activities</p>	<p>Dengan diterbitkannya peraturan ini, kewajiban penempatan Devisa Hasil Ekspor Sumber Daya Alam ("DHE SDA") ke dalam Rekening Khusus DHE SDA menjadi wajib dilaksanakan paling lambat pada akhir bulan ketiga setelah bulan pendaftaran Pemberitahuan Pabean Ekspor. DHE SDA yang telah dimasukkan dalam rekening khusus wajib untuk tetap ditempatkan paling sedikit sebesar 30% dalam sistem keuangan Indonesia dengan jangka waktu paling singkat 3 bulan sejak penempatan dalam rekening khusus. Dengan demikian, jika grup Perseroan memperoleh devisa sebagai hasil dari kegiatan ekspor sumber daya alam, Grup Merdeka harus tunduk pada ketentuan penempatan DHE SDA ke dalam Rekening Khusus DHE SDA.</p> <p>With the issuance of this regulation, the obligation to place Export Proceeds of Natural Resources ("DHE SDA") into a Special DHE SDA Account becomes mandatory and must be implemented no later than the end of the third month after the month of registration of the Export Customs Notification. DHE SDA that has been deposited into the special account must remain placed for at least 30% in the Indonesian financial system with a minimum period of 3 months from the placement in the special account. Therefore, if the Company group obtains foreign exchange as a result of natural resources export activities, Merdeka Group must comply with the requirement to place DHE SDA into the Special DHE SDA Account.</p>
5	<p>Peraturan Komisi Pengawas Persaingan Usaha Republik Indonesia No. 3 Tahun 2023 tentang Penilaian Terhadap Penggabungan, Peleburan, atau Pengambilalihan Saham dan/atau Aset yang Dapat Mengakibatkan Terjadinya Praktik Monopoli dan/atau Persaingan Usaha Tidak Sehat</p> <p>Regulation of Business Competition Supervision Commission of Republic of Indonesia No. 3 of 2023 concerning Assessment of Mergers, Consolidations, or Acquisitions of Shares and/or Assets That May Result Monopolistic Practices and/or Unfair Business Competition</p>	<p>Dengan dikeluarkannya peraturan ini, Komisi Pengawas Persaingan Usaha memberikan panduan bagi pelaku usaha untuk menyampaikan notifikasi secara elektronik atas aksi korporasi tertentu yang memenuhi batasan nilai aset dan/atau penjualan sebagaimana ditetapkan dalam peraturan tersebut. Daalam hal grup Perseroan bermaksud untuk melakukan aksi korporasi seperti penggabungan atau pengambilalihan dengan nilai aset dan/atau penjualan tertentu, peraturan ini berlaku sebagai pedoman kepatuhan terkini.</p> <p>With the issuance of this regulation, the Business Competition Supervision Commission provides guidance for businesses to electronically submit notifications for certain corporate actions that meet the asset and/or sales value thresholds as stipulated in the regulation. In the case that the Company group intends to carry out corporate actions such as mergers or acquisitions with certain asset and/or sales values, this regulation provides updated guidelines on compliance.</p>
6	<p>Peraturan Pemerintah No. 33 Tahun 2023 tentang Konservasi Energi</p> <p>Government Regulation No. 33 of 2023 concerning Energy Conservation</p>	<p>Peraturan ini mengatur mengenai pengendalian konsumsi energi agar tercapai pemanfaatan energi yang efektif dan menciptakan ketahanan energi nasional. Peraturan ini mewajibkan anak perusahaan Merdeka yang bergerak di bidang industri untuk memperhatikan besaran konsumsi energi (khususnya minyak) per tahunnya melalui manajemen energi, seperti melalui penunjukan manajer energi, penyusunan program efisiensi energi, pelaksanaan audit energi secara berkala, dan lain-lain.</p> <p>This regulation governs energy consumption control to achieve effective energy utilization and create national energy resilience. This regulation requires Merdeka's subsidiaries operating in the industrial sector to pay attention to their annual energy consumption (especially oil) through energy management, such as appointing an energy manager, developing energy efficiency programs, conducting regular energy audits, and others.</p>
7	<p>Peraturan Pemerintah No. 25 Tahun 2023 tentang Wilayah Pertambangan</p> <p>Government Regulation No. 25 of 2023 concerning Mining Areas</p>	<p>Peraturan ini pada umumnya mengatur reformasi kegiatan penyelidikan dan penelitian, untuk menemukan dan menginventarisir data, informasi geologi serta potensi mineral dan batubara dan penetapan wilayah pertambangan oleh Menteri ESDM. Grup Merdeka agar mengacu kepada peraturan ini terkait pelaksanaan pengelolaan wilayah pertambangan ke depannya.</p> <p>This regulation generally governs the reform of investigation and research activities to discover and inventory geological data, geological information, as well as the mineral and coal potential, and the determination of mining areas by the Minister of Energy and Mineral Resources. Merdeka Group will refer to this regulation regarding the implementation of mining area management going forward.</p>

No.	Peraturan Terkait Related Law	Pengaruh Terhadap Perseroan Impact on the Company
8	<p>Peraturan Menteri Energi dan Sumber Daya Mineral Republik Indonesia No. 10 Tahun 2023 tentang Tata Cara Penyusunan, Penyampaian, dan Persetujuan Rencana Kerja dan Anggaran Biaya serta Tata Cara Pelaporan Pelaksanaan Kegiatan Usaha Pertambangan Mineral dan Batubara</p> <p>Minister of Energy and Mineral Resources Regulation No. 10 of 2023 concerning Procedures for Drafting, Submission, and Approval of Work Plans and Budgets as well as Reporting Procedures for the Implementation of Mineral and Coal-Mining Business Activities</p>	<p>Peraturan ini mengatur mengenai penyesuaian atas hal-hal yang berkaitan dengan RKAB. Anak perusahaan Merdeka yang bergerak di bidang pertambangan agar mengacu kepada peraturan ini dalam menyusun dan menyampaikan RKAB, baik untuk tahap eksplorasi maupun operasi produksi.</p> <p>This regulation governs adjustments related to the Work Plan and Budget (RKAB). Merdeka's subsidiary companies that operate in the mining sector will refer to this regulation in the preparation and submission of the RKAB, both for the exploration and operational production stages.</p>
9	<p>Keputusan Menteri Energi dan Sumber Daya Mineral Republik Indonesia No. 375.K/MB.01/MEM.B/2023 tentang Pedoman Permohonan, Evaluasi, dan Pemrosesan Perluasan Wilayah Izin Usaha Pertambangan dan Wilayah Izin Usaha Pertambangan Khusus Dalam Rangka Konservasi Mineral dan Batubara</p> <p>Energy Ministry Decree No. 375.K/MB.01/MEM.B/2023 Regarding Guidelines for Application, Evaluation, and Business and Special Business Permit for Mining Territory Expansion in the context of Mineral and Coal Conservation</p>	<p>Anak perusahaan Merdeka yang ke depannya mengajukan permohonan perluasan atas WIUP yang dimilikinya saat ini akan mengacu kepada peraturan ini, dalam mengatur implementasi mengenai prasyarat dan persyaratan perluasan, rencana kerja perluasan dan perluasan, dan rumus perhitungan kompensasi data informasi (KDI) perluasan WIUP/WIUPK.</p> <p>Merdeka subsidiaries that apply for an expansion of their current WIUP in the future will refer to this regulation regarding implementation of prerequisites and requirements for expansion, expansion work plans and expansion, and the formula for calculating compensation for data information (KDI) for the expansion of Mining Business License Area ("WIUP") / Special Mining Business License Area ("WIUPK").</p>
10	<p>Keputusan Menteri Energi dan Sumber Daya Mineral No. 258.K/MB.01/MEM.B/2023 Tahun 2023 tentang Pedoman Pemberian Wilayah Izin Usaha Pertambangan dan Wilayah Izin Usaha Pertambangan Khusus Mineral Logam dan Batubara</p> <p>Minister of Energy and Mineral Resources Decree No. 258.K/MB.01/MEM.B/2023 of 2023 concerning Guidelines for the Granting of Mining Business License Areas and Special Mining Business License Areas for Metallic Minerals and Coal</p>	<p>Anak perusahaan Merdeka yang akan memiliki WIUP di kemudian hari akan mengacu kepada peraturan ini, yang mengatur mengenai penyesuaian implementasi atas alur, mekanisme dan prosedur perolehan WIUP dan WIUPK Mineral Logam dan Batubara, seperti jenis pelaku usaha pertambangan yang diperbolehkan mengikuti lelang WIUP atau WIUPK dan luas wilayah pertambangan yang berlaku bagi masing-masing pelaku usaha.</p> <p>Merdeka subsidiary companies that obtain Mining Business Licenses in the future will make reference to this regulation, which governs the adjustment of implementation regarding the flow, mechanisms, and procedures for obtaining Mining Business Licenses and Special Mining Business Licenses for Metallic Minerals and Coal, such as the types of mining businesses allowed to participate in Mining Business Licenses or Special Mining Business Licenses auctions and the area of mining concessions applicable to each business entity.</p>
11	<p>Keputusan Menteri Pekerjaan Umum dan Perumahan Rakyat No. 602/KPTS/M/2023 tentang Batas Minimum Nilai Tingkat Komponen Dalam Negeri Jasa Konstruksi</p> <p>Minister of Public Works and Housing issued Decree No. 602/KPTS/M/2023 on the Domestic Component Level Regulation for Construction Services</p>	<p>Anak perusahaan Merdeka yang bergerak di bidang jasa konstruksi diwajibkan memuhi persyaratan batas minimum nilai TKDN yang berlaku untuk pekerjaan konstruksi, jasa konsultasi, dan pekerjaan konstruksi terintegrasi yang dipersyaratkan dalam peraturan ini.</p> <p>Merdeka's subsidiary companies operating in the construction services sector are required to fulfill this minimum local content requirement applicable to construction work, consulting services, and integrated construction work, as stipulated in this regulation.</p>
12	<p>Keputusan Direktur Jenderal Perhubungan Laut No. A.829/AI.324/DJPL tentang Pedoman Teknis Pelaporan Kegiatan Pengerukan dan/atau Reklamasi</p> <p>Director General of Sea Transportation Decision No. A.829/AI.324/DJPL concerning Technical Guidelines for Reporting Dredging and/or Reclamation Activities</p>	<p>Anak perusahaan Merdeka yang melakukan kegiatan dan memegang persetujuan kegiatan pengerukan dan/atau reklamasi selanjutnya mengacu kepada Peraturan terkait tata cara dan format pelaporan kegiatan pengerukan dan/atau reklamasi.</p> <p>Merdeka's subsidiary companies that are engaged in and holding approvals for dredging and/or reclamation activities shall refer to this decision regarding the procedures and reporting formats for dredging and/or reclamation activities.</p>



Perubahan Kebijakan Akuntansi

Changes In Accounting Policy

Penerapan standar baru, amendemen dan penyesuaian yang telah diterbitkan, dan yang akan berlaku efektif untuk tahun buku yang dimulai pada atau setelah 1 Januari 2023 namun tidak berdampak secara substansial terhadap kebijakan akuntansi Grup dan berpengaruh material terhadap laporan keuangan konsolidasian adalah sebagai berikut:

- Amendemen PSAK 1 “Penyajian Laporan Keuangan” – Pengungkapan Kebijakan Akuntansi.
- Amendemen PSAK 25 “Kebijakan Akuntansi, Perubahan Estimasi Akuntansi, dan Kesalahan” – Definisi Estimasi Akuntansi.
- Amendemen PSAK No. 46, “Pajak Penghasilan - Pajak Tanggungan terkait Aset dan Liabilitas yang Timbul dari Transaksi Tunggal”.
- Amendemen PSAK 16 “aset tetap” tentang hasil sebelum penggunaan yang diintensikan.

Standar baru, amendemen dan revisi terhadap standar akuntansi yang telah diterbitkan, namun belum berlaku efektif untuk tahun buku yang dimulai pada 1 Januari 2023 adalah sebagai berikut:

- Amendemen PSAK 1 “Penyajian Laporan Keuangan”.
- Amendemen PSAK 73 “Sewa” - Liabilitas Sewa dalam Jual dan Sewa-balik.
- PSAK 74 “Kontrak Asuransi”.

Standar baru, amendemen, dan revisi di atas berlaku efektif mulai 1 Januari 2024, kecuali untuk PSAK No. 74 yang berlaku efektif mulai 1 Januari 2025, tetapi penerapan dini diperkenankan.

The adoption of new standards, amendments and improvements issued and effective for the financial year at or after 1 January 2023 which do not have substantial changes to the Group's accounting policies and had material impact on the consolidated financial statement are as follows:

- Amendment PSAK 1 “Presentation of Financial Statement” - Disclosure of Accounting Policies.
- Amendment PSAK 25 “Accounting Policies, Changes Accounting Estimate and Errors” Definition of Accounting Estimates.
- Amendment to SFAS No. 46, “Income Taxes – Deferred Tax related to Assets and Liabilities Arising from a Single Transaction”.
- Amendment PSAK 16 “fixed assets” about proceeds before intended use.

The new standards, amendments and revisions to accounting standards issued but not yet effective for the financial year beginning 1 January 2023 are as follows:

- Amendment PSAK 1 “Presentation of Financial Statement”.
- Amendment PSAK 73 “Leases” – Lease Liability in Sale and Leaseback.
- PSAK 74 “Insurance Contracts”.

The above new standards, amendments and revision are effective beginning 1 January 2024 except for SFAS No. 74, which are effective beginning 1 January 2025, but early adoption is permitted.

Tinjauan Pengelolaan Sumber Daya Manusia

Human Resources Management Review

Seiring dengan perjalanan transformasi Perseroan, manajemen SDM memegang peranan penting dalam mendukung pertumbuhan Perseroan, terutama dalam melakukan ekspansi baik secara organik maupun anorganik. Manajemen secara aktif mengambil langkah-langkah untuk membentuk budaya perusahaan dan mengintegrasikan semua perusahaan yang tergabung dalam Merdeka dengan sebuah pendekatan terpadu, yang dilakukan secara bertahap sejalan dengan rencana lima tahun Perseroan. Per 31 Desember 2023, Merdeka dan anak perusahaannya mempekerjakan 10.970 orang yang tersebar di berbagai lokasi geografis.

Kinerja SDM Merdeka berhasil meraih dua penghargaan, yaitu Stellar Workplace Award 2023 dari GML-Kontan dan menempati posisi pertama “Employer of Choice 2023” dari SWA-Korn Ferry.

Prioritas Strategis Sumber Daya Manusia

Divisi SDM bertanggung jawab untuk merekrut talenta berkualitas tinggi dan mengelola karyawan secara efektif untuk mendukung kebutuhan bisnis Perseroan dan meningkatkan produktivitas. Divisi SDM menjabarkan sasaran strategis tahunan Perseroan ke dalam KPI untuk setiap divisi, hingga ke KPI individu untuk setiap keputusan, dan secara proaktif mengelola tingkat kepegawaian untuk mendukung sasaran-sasaran tersebut. Khususnya terkait dengan masyarakat lokal, Divisi SDM menjalankan program perekrutan karyawan untuk menciptakan peluang bagi komunitas sekitar untuk berpartisipasi dalam kegiatan bisnis Merdeka.

Divisi SDM juga bertanggung jawab atas standarisasi KPI, remunerasi, dan kebijakan SDM untuk memastikan bahwa akuisisi baru selaras dengan perusahaan yang sudah ada. Perubahan ini dilakukan secara bertahap, dan keseluruhan kebijakan dan struktur terus ditinjau untuk memastikan bahwa kebijakan dan struktur tersebut sesuai dengan kebutuhan dan kondisi bisnis Perseroan saat ini.

Untuk mendorong pertumbuhan dan menjaga semangat kerja karyawan, Perseroan secara konsisten melakukan pembinaan tenaga kerja, menetapkan tujuan yang transparan, dan memberikan umpan balik secara berkala sepanjang tahun. Pendekatan ini bertujuan

As the Company continues its journey of transformation, HR management plays a pivotal role in supporting Company's growth, especially as it expands both organically as well as inorganically. The management is actively taking steps to shape the culture and integrate all Merdeka companies under a unified approach, which is being done in stages in line with the Company's five-year plan. As of 31 December 2023, Merdeka and its subsidiaries employed 10,970 individuals across a number of geographic locations.

Merdeka's Human Resources performance was recognized by two awards at the Stellar Workplace Award 2023 by GML-Kontan and a first place “Employer of Choice 2023” award by SWA-Korn Ferry.

Human Resources Strategic Priorities

The HR Division is responsible for recruiting high-quality talent and effectively managing employees to support the Company's business needs and drive productivity. The HR Division cascades the Company's annual strategic goals into Key Performance Indicators (KPIs) for each division, down to individual KPIs for each decision, and proactively manages staffing levels to support these goals. Specifically concerning local communities, the HR Division runs an employee recruitment program to create opportunities for local residents to participate in Merdeka's business activities.

The HR Division is also in charge of standardizing KPI, remuneration and HR policies to ensure that new acquisitions are aligned with existing companies. These changes are being made in phases, and overall policies and structures are continuously reviewed to ensure they are in accordance with the Company's current business needs and conditions.

To foster growth and maintain high employee morale, the Company consistently nurtures its workforce, sets transparent objectives, and provides regular feedback year-round. This approach aims to inspire employees to deliver their utmost for the Company's success. Additionally, for



untuk menginspirasi karyawan agar memberikan yang terbaik bagi keberhasilan Perseroan. Selain itu, bagi karyawan yang memiliki kemampuan dan prestasi yang luar biasa, Perseroan menerapkan kebijakan suksesi yang memungkinkan mereka untuk menjalankan peran kepemimpinan dan menduduki posisi-posisi penting di Perseroan di tahun-tahun mendatang.

Dalam menjalankan tugasnya, Divisi SDM bekerja sama dengan Hay Korn Ferry, Mercer, ECA International dan konsultan lainnya untuk mendapatkan masukan yang diperlukan, serta melakukan *benchmarking* dengan standar pengelolaan SDM kelas dunia.

Perseroan juga berupaya menyediakan lingkungan kerja yang aman, beragam dan inklusif dengan selalu menjunjung tinggi nilai-nilai kemanusiaan dan hak asasi manusia, serta memberikan perlakuan dan kesempatan yang sama kepada seluruh karyawan.

Untuk mencapai hal tersebut di atas, manajemen telah menerapkan strategi manajemen SDM 6 aspek, yang bertujuan untuk melibatkan dan memberikan insentif kepada karyawan untuk berprestasi dan meningkatkan kinerja, sekaligus membangun budaya tata kelola perusahaan yang baik dan pola pikir keberlanjutan. Pendekatan ini mencakup rekrutmen dan seleksi karyawan potensial, remunerasi yang kompetitif, pengembangan karir, pelatihan, manajemen kinerja, dan pengembangan kompetensi.

1. Care (Kepedulian)

Kinerja yang baik dimulai dengan kesejahteraan karyawan yang optimal di berbagai area. Salah satu area prioritas adalah memastikan bahwa Merdeka menawarkan remunerasi yang adil dan kompetitif untuk menarik dan mempertahankan talenta terbaik di sektornya. Untuk itu, Merdeka menggunakan data Mercer, ECA International, dan Hay Korn Ferry serta data pasar lainnya sebagai tolok ukur. Perusahaan juga memperhatikan tunjangan, seperti asuransi kesehatan, dan penciptaan tempat kerja yang aman dan ramah.

Sebagai bagian dari pendekatan holistik kami dalam hal kesehatan dan kesejahteraan karyawan, program dan kegiatan keterlibatan kami telah dirancang untuk memenuhi kebutuhan karyawan sebagai “manusia seutuhnya”, oleh karena itu kami mempertimbangkan semua program yang berkaitan dengan kesehatan fisik, kesehatan mental, kesehatan finansial, dan kesehatan spiritual.

those displaying outstanding skills and accomplishments, the Company implements a succession policy, enabling them to transition into leadership roles and occupy key positions within the Company in the coming years.

In carrying out its tasks, the HR Division collaborates with Hay Korn Ferry, Mercer, ECA International and other consultants to get input as necessary, and benchmarks against world-class HR management standards.

The Company also strives to provide a safe, diverse and inclusive work environment by always upholding human values and human rights, with equal treatment and opportunities for all employees.

To achieve the above, the management has implemented a 6-pronged strategy for HR management that aims to engage and incentivize employees to excel and drive performance, while simultaneously building a good corporate governance culture and sustainability mindset. This approach covers recruitment and selection of potential employees, competitive remuneration, career development, training, performance management, and competency development.

1. Care

Good performance begins with optimal employee wellbeing across multiple dimensions. One of the priority areas is to ensure that Merdeka offers fair, competitive remuneration to attract and retain the best talent in its sector. To do so, Merdeka has used Mercer, ECA International, and Hay Korn Ferry data as well as other market data for benchmark. The Company also pays attention to benefits, such as health insurance, and the creation of a safe and welcoming workplace.

As part of our holistic approach on employee wellness and wellbeing, our engagement program and activities has been designed to fulfill employee as a “whole person”, therefore we take into account all program related to physical wellness, mental wellness, financial wellness as well as spiritual wellness.

- Fisik - kami membentuk dan menjalankan klub olahraga secara rutin seperti basket, futsal, lari, bulu tangkis, dan lain-lain.
 - Mental - kami menyediakan konsultasi psikologis internal untuk semua karyawan melalui tim psikolog profesional eksternal.
 - Finansial - kami mengadakan serangkaian kelas literasi keuangan untuk seluruh karyawan, untuk membekali mereka dengan pemahaman yang lebih baik mengenai cara mengelola keuangan pribadi.
 - Spiritual - setiap dua minggu sekali kami mengadakan kelompok doa bersama untuk karyawan Muslim dan Kristen, dan selalu ada acara khusus saat Idul Fitri dan Natal.
- Physical – we set up and regularly run sports clubs such as basketball, futsal, runners, badminton, and others.
 - Mental – we provide in-house psychological consultation for all employees through an external team of professional psychologists.
 - Financial – we’ve run a series of financial literacy classes to all staff, to equip them with better understanding on how to manage their personal circumstances.
 - Spiritual – every two weeks we hold a prayer group for both Muslim and Christian staff, and there are always special occasions at Idul Fitri and Christmas times.





2. Connect (Hubungan)

Hubungan sangat penting untuk memastikan bahwa karyawan merasa terlibat. Oleh karena itu, Perseroan menyelenggarakan acara makan siang bulanan bagi karyawan bersama Direksi. Perseroan juga mendorong komunikasi dan kegiatan lain yang bertujuan untuk menyatukan karyawan dan memupuk persatuan.

Kami juga secara konsisten memberikan kebebasan bagi karyawan untuk menyampaikan pendapat dan aspirasi mereka secara terbuka kepada tim Manajemen, termasuk panduan untuk menyampaikan pengaduan terkait tindakan diskriminasi atau tindakan tidak etis lainnya melalui *Whistleblowing System*.

2. Connect

Connection is very important in ensuring that employees feel engaged. As such, the Company hosts a monthly lunch for employees with the Board of Directors. The Company also encourages other communication and activities aimed at bringing together employees and fostering unity.

We also consistently provide freedom for employees to express their opinions and aspirations openly to the Management team, including guidelines for submitting complaints related to acts of discrimination or other unethical acts via Whistleblowing System.



3. Coach (Pembinaan)

Pembinaan merupakan bagian penting dari peningkatan keterampilan karyawan. Untuk itu, manajemen telah membentuk program Merdeka Academy Leadership, sebagai program pengembangan kepemimpinan struktural yang bertujuan untuk membekali para pemimpin Merdeka di semua tingkatan dengan kompetensi yang dibutuhkan untuk menjalankan peran mereka saat ini dengan sukses dan mempersiapkan diri untuk peran kepemimpinan dalam organisasi. Program Pengembangan Kepemimpinan yang komprehensif telah dikembangkan, dengan modul dan pelatihan yang berbeda untuk setiap tingkatan dalam organisasi.

3. Coach

Coaching is an important part of upskilling the employees. To do so, the management has established the Merdeka Academy Leadership program, as a structural leadership development program that aims to provide Merdeka leaders at all levels with the competencies required to perform their current roles successfully and prepare for leadership roles in the organization. A comprehensive Leadership Development Program has been developed, with different modules and training for each level in the organization.

Program Pengembangan Kepemimpinan

The Leadership Development Program

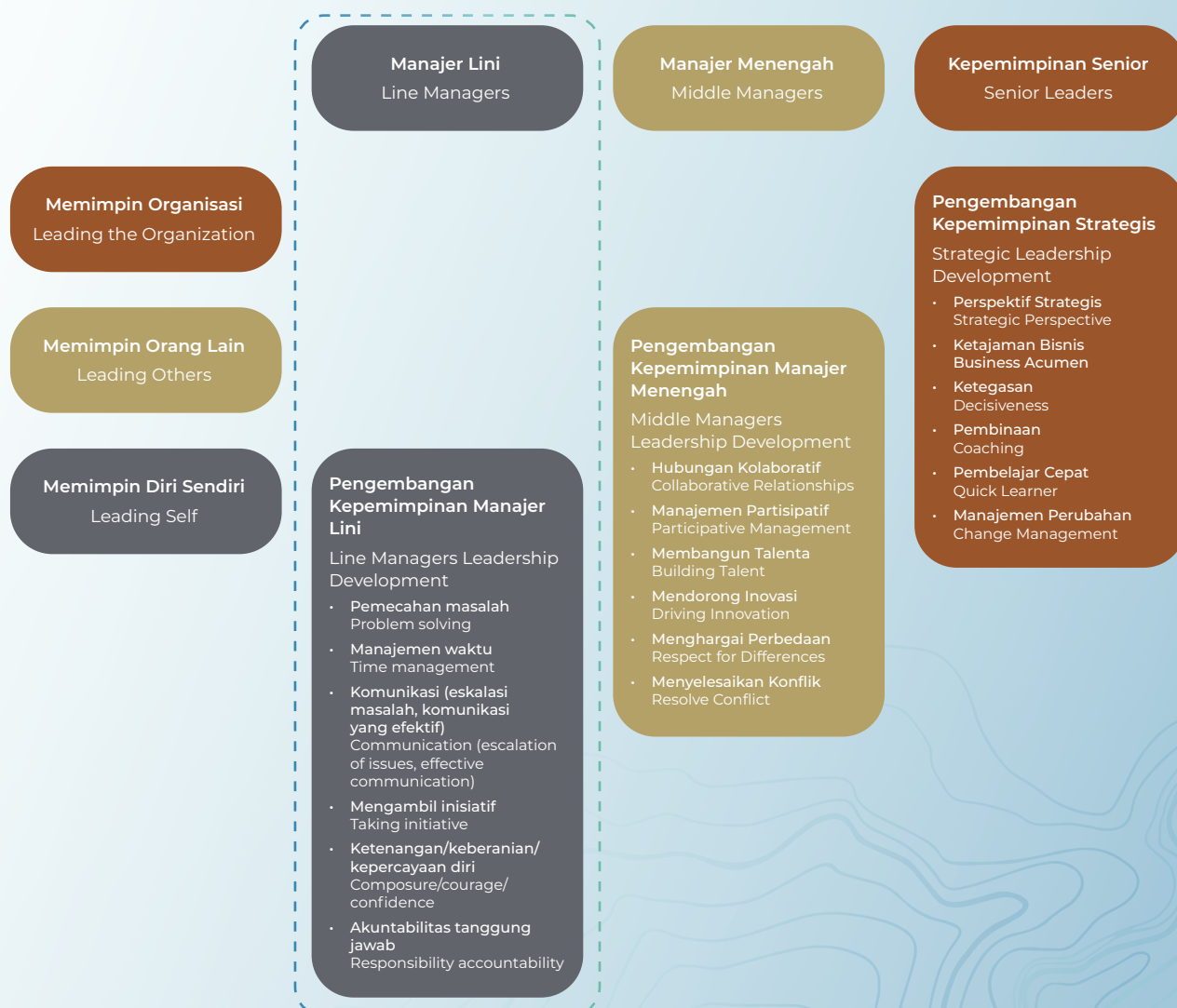



Selain itu, Perseroan memiliki program Merdeka Young Talent Program (MYTP) yang bertujuan untuk menyeleksi dan merekrut lulusan terbaik Indonesia sebagai sumber talenta, perencanaan suksesi, dan *employer branding*. Program pengembangan selama dua tahun ini berfokus pada persiapan para lulusan untuk mengemban tanggung jawab pekerjaan di Perseroan dan anak perusahaan. Pada Januari 2023, lebih dari 8.700 pelamar mendaftar MYTP, yang mencerminkan *employer branding* Merdeka yang kuat.

In addition, the Company has a Merdeka Young Talent Program (MYTP) that aims to select and recruit the best Indonesian graduates as source of talent pipeline, succession planning, and employer branding. This two-year development program focuses on preparing graduates to assume job responsibilities within the Company and its subsidiaries. In January 2023, more than 8,700 applicants applied for MYTP, reflecting Merdeka's strong employer branding.



4. Congratulate (Penghargaan)

Penghargaan merupakan bagian penting dalam mendorong pencapaian dan kinerja yang luar biasa. Oleh karena itu, Perseroan telah menciptakan dua penghargaan, yaitu “The Extra Miles Award” yang memberikan penghargaan kepada individu yang secara konsisten melampaui persyaratan dan ekspektasi kerja; dan “Innovation Award”, yang memberikan penghargaan kepada karyawan atas inovasi-inovasi yang luar biasa.

5. Convert to Digital (Konversi ke Digital)

Sejalan dengan upaya transformatif Perusahaan untuk tumbuh, Perseroan secara teratur meninjau dan menyempurnakan proses SDM, memanfaatkan sistem informasi SDM yang canggih untuk meningkatkan produktivitasnya. Di antaranya, departemen SDM Merdeka telah secara proaktif mengadopsi alur kerja digital dan bahkan *Artificial Intelligence* (AI).

6. Kepatuhan

Merdeka percaya bahwa dampak kinerja ESG terhadap sentimen tenaga kerja dapat menjadi sumber keunggulan kompetitif.

a. Merdeka berkomitmen untuk menciptakan dan menerapkan sistem tata kelola yang kuat, melalui:

1. Memastikan Sistem Penggajian Eksekutif yang adil dan transparan dengan membuat Kebijakan Ekuitas Beragam, Kebijakan Malus dan *Clawback*, Komite Penggajian Independen, tolok ukur pasar, dan Pengungkapan Total Gaji Eksekutif.
2. Memastikan penerapan Etika dan Perilaku Perusahaan yang kuat dengan membuat Kebijakan *Speak Up* dan Anti-Retaliasi, Lingkaran Integritas Lintas Fungsi, dan Etika Tim Lintas Fungsi.
3. Menerapkan Sistem Pelaporan Pelanggaran (*Whistleblowing System*) yang dikelola oleh konsultan pihak ketiga yang independen, PwC.

b. Merdeka membangun lingkungan kerja yang beragam, aman, dan terlibat serta melindungi hak asasi manusia, melalui:

1. Perusahaan telah mengadopsi strategi Keberagaman, Kesetaraan, dan Inklusi (DEI) berdasarkan pendekatan McKinsey, yang selaras dengan bisnis Merdeka. Komitmen ini ditunjukkan dengan melibatkan seluruh jajaran di dalam organisasi perusahaan. Komitmen terhadap DEI dimulai dari atas, dengan komitmen terhadap keterwakilan perempuan di jajaran Direksi. Saat ini, Direksi Perseroan memiliki anggota satu orang perempuan. Untuk

4. Congratulate

Recognition is an important part of encouraging outstanding achievement and performance. The Company has, therefore, created two awards, namely “The Extra Miles Award” which recognizes individuals who consistently exceed work requirements and expectations; and an “Innovation Award”, by which Merdeka recognizes employees for outstanding innovations.

5. Convert to Digital

In line with the Company’s transformative drive for growth, Company regularly reviews and refines HR processes, utilizing advanced HR information systems to increase its productivity. Among others, Merdeka’s HR department has proactively adopted digital workflows and even Artificial Intelligence (AI).

6. Compliance

Merdeka believes ESG performance’s impact on workforce sentiment can be a source of competitive advantage.

a. Merdeka is committed to creating and implementing a strong governance system, through:

1. Ensure a fair and transparent Executive Pay System by producing Diverse Equity Policy, Malus and Clawback Policy, Independent Pay Committee, Market benchmark, and Executive Total Pay Disclosure.
2. Ensure strong implementation of Corporate Ethics and Behavior by producing *Speak Up* and Anti Retaliation Policy, Cross-functional Integrity Circle, and Cross-functional Team Ethics.
3. Implement a Whistleblowing System, managed by an independent third-party consultant, PwC.

b. Merdeka is building an environment of a diverse, safe and engaged workforce while human rights are protected, through:

1. The Company has adopted a Diversity, Equity, and Inclusion (DEI) strategy based on McKinsey’s approach, that is aligned with Merdeka’s business. This commitment is demonstrated by involving all levels within the company organization. The commitment to DEI begins at the top, with a commitment to female representation at the Board level. Currently, the Board of Directors includes one woman. To raise awareness of DEI, the Company has held DEI



meningkatkan kesadaran akan DEI, Perseroan telah menyelenggarakan *webinar* DEI dengan topik-topik seperti “Unconscious Bias Training” dan “Women in Leadership” yang dapat diakses secara luas oleh para karyawan.

Di lapangan, contoh konkret dari inisiatif pemberdayaan perempuan mencakup program magang operator perempuan dalam pengoperasian truk tambang, yang diikuti dengan kontrak selama satu tahun; dan Program Asisten Lapangan Perempuan yang berfokus pada pengembangan keterampilan eksplorasi tambang. Program yang terakhir ini merupakan program satu tahun dengan rasio 20% pelatihan di dalam kelas dan 80% pelatihan di tempat kerja.

Merdeka juga telah menginisiasi program Female Forum yang bertujuan untuk memberikan wadah bagi para karyawan perempuan di Merdeka untuk berbagi kisah sukses dan berbagai pengalaman dalam menghadapi tantangan di dunia kerja, dan dengan demikian dapat saling mendukung satu sama lain untuk mencapai tujuan profesional dan berkontribusi secara maksimal bagi bisnis perusahaan. Selain itu, Merdeka juga terbuka untuk mempekerjakan penyandang disabilitas yang memenuhi persyaratan pekerjaan.

2. Praktik rekrutmen yang beragam didukung oleh Kebijakan Anti-Diskriminasi dan Kesenjangan Gender serta strategi perekrutan.
3. Membuat kebijakan untuk memastikan lingkungan yang aman, seperti Anti Pelecehan Seksual, Lingkungan Kerja Positif, Perlindungan Pekerja Anak, Penghapusan Kerja Paksa, Kebebasan Berserikat dan Perlindungan Organisasi, dan Mekanisme Pengaduan.

Melibatkan dan Memberdayakan Karyawan

Sebuah survei karyawan independen yang diadakan oleh Korn Ferry menunjukkan bahwa berdasarkan tanggapan yang diberikan, karyawan Merdeka memiliki tingkat keterlibatan sebesar 89% dan tingkat pemberdayaan sebesar 90%, yang mana harus dikatakan bahwa skor ini lebih tinggi daripada standar perusahaan di Indonesia, standar perusahaan berkinerja tinggi di dunia, dan standar perusahaan sumber daya alam. Hal ini menegaskan bahwa strategi SDM Perseroan secara keseluruhan berhasil mendukung keterlibatan dan memberdayakan karyawan untuk mendorong hasil bisnis.

webinars with topics such as “Unconscious Bias Training” and “Women in Leadership” that are widely available to employees.

In the field, concrete examples of women’s empowerment initiatives include a female operator apprenticeship program in mining truck operations, followed by a one-year contract; and a Female Field Assistant Program which focuses on developing mining exploration skills. The latter is a one-year program with a ratio 20% in-class training and 80% on-the-job training.

Merdeka has also initiated a Female Forum program that aims to give female employees at Merdeka a platform to share their success stories and various experiences of facing challenges in the workplace, and thus to support each other in achieving professional goals and maximally contribute to the company business. Additionally, Merdeka is open to employing disabled individuals who meet job requirements.

2. Diverse recruitment practices supported by Anti-Discrimination and Gender Equality Policy as well as sourcing strategy.
3. Create policies to ensure a safe environment, such as Anti Sexual Harassment, Positive Working Environment, Child Labor Protection, Abolition of Forced Labor, Freedom of Association and Organizational Protection, and Grievance mechanism.

Engaging and Enabling Employees

An independent employee survey held by Korn Ferry found that based on the responses, Merdeka’s employees had an engagement level of 89% and an enablement level of 90%, which, it must be said, these scores are higher than Indonesian companies’ norm, global high-performing companies’ norm, and natural resources companies’ norm. This confirms that the Company’s overall HR strategy is successfully supporting engagement and enabling employees to drive business results.

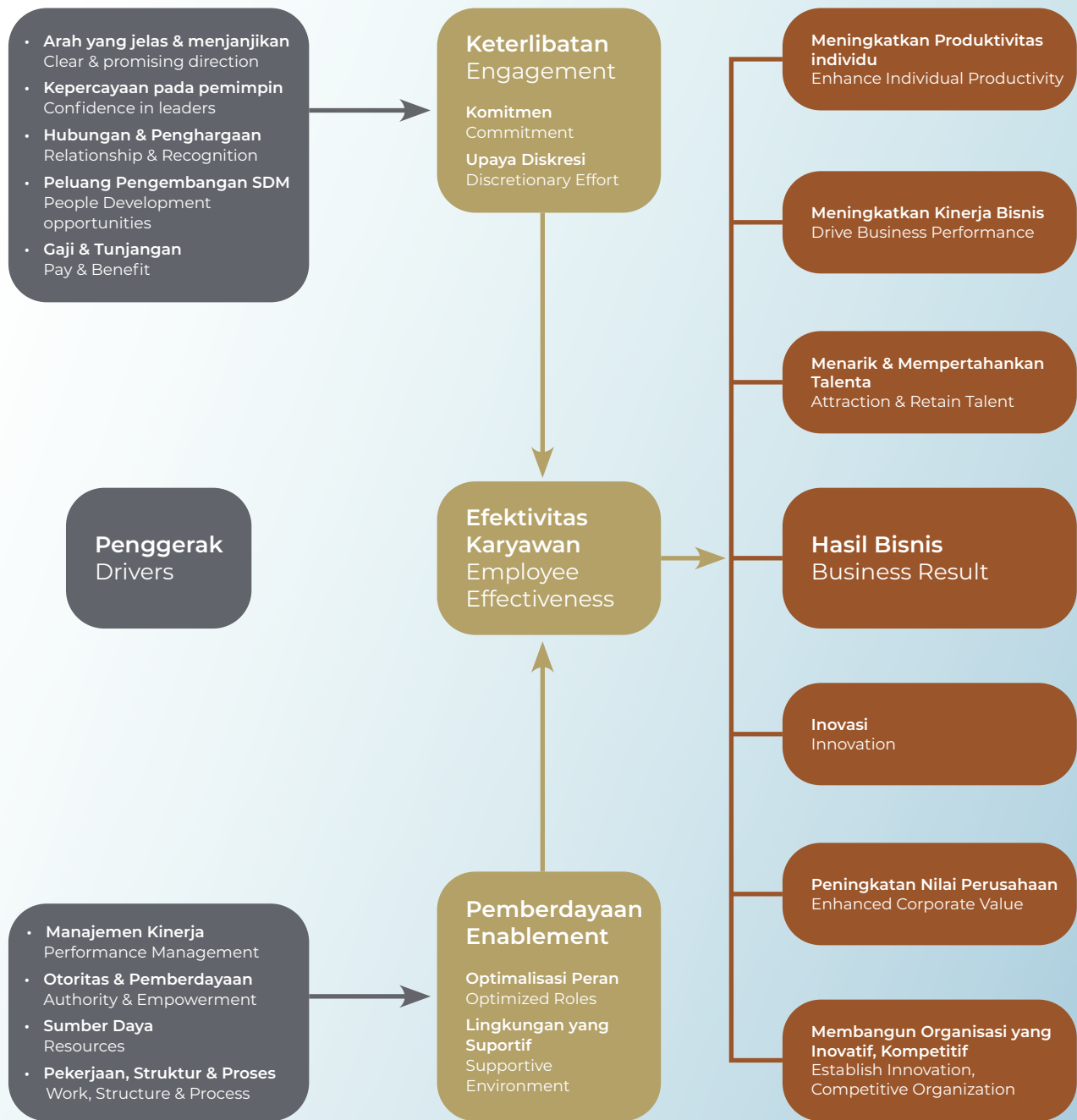

Tata Kelola Perusahaan

Corporate Governance



Merdeka berkomitmen secara penuh untuk menerapkan prinsip-prinsip GCG sebagai landasan dalam menjalankan bisnis yang bertanggung jawab.

Merdeka is fully committed to implementing the principles of GCG as a foundation for responsible business operations.





Komitmen Terhadap Tata Kelola Perusahaan

Commitment to Corporate Governance

Sebagai salah satu perusahaan pertambangan terkemuka di Indonesia serta perusahaan publik yang terdaftar di BEI, Merdeka berkomitmen secara penuh untuk menerapkan prinsip-prinsip GCG sebagai landasan dalam menjalankan bisnisnya secara bertanggungjawab serta menciptakan nilai tambah yang berkelanjutan bagi para pemangku kepentingan.

Dengan demikian, Perseroan berkomitmen kuat untuk menjunjung tinggi inti dari prinsip tata kelola perusahaan yang baik seperti yang dijabarkan dalam Pedoman Umum Governansi Korporat Indonesia (PUG-KI): Perilaku Beretika, Akuntabilitas, Transparansi, dan Keberlanjutan sebagai berikut:

Perilaku Beretika

Dalam melaksanakan kegiatannya, Perseroan senantiasa mengedepankan kejujuran, memperlakukan semua pihak dengan hormat, memenuhi komitmen, membangun serta menjaga nilai-nilai moral, dan kepercayaan secara konsisten. Perseroan memperhatikan kepentingan pemegang saham dan pemangku kepentingan lainnya berdasarkan asas kewajaran dan kesetaraan dan dikelola secara independen, sehingga masing-masing organ perusahaan tidak saling mendominasi dan tidak dapat diintervensi oleh pihak lain.

Akuntabilitas

Perseroan dapat mempertanggungjawabkan kinerjanya secara transparan dan wajar. Untuk itu Perseroan harus dikelola secara benar, terukur, dan sesuai dengan kepentingan Perseroan dengan tetap memperhitungkan kepentingan pemegang saham dan pemangku kepentingan. Akuntabilitas merupakan prasyarat yang diperlukan untuk mencapai kinerja yang berkelanjutan.

Transparansi

Untuk menjaga objektivitas dalam menjalankan bisnis, Perseroan menyediakan informasi yang material dan relevan dengan cara yang mudah diakses dan dipahami oleh pemangku kepentingan. Perseroan mengambil

As one of the leading mining companies in Indonesia and a public company listed on the IDX, Merdeka is fully committed to implementing the principles of GCG as a foundation for responsible business operations and the creation of creating sustainable value for stakeholders.

As such, the Company is strongly committed to upholding the core principles of GCG as defined by the General Guidelines for Corporate Governance in Indonesia (PUG-KI): Ethical Behavior, Accountability, Transparency, and Sustainability as follows:

Ethical Behavior

In carrying out its activities, the Company always prioritizes honesty, treats all parties with respect, fulfill commitments, develop and maintain moral values, and trusts consistently. The Company take notice of the interests of shareholders and other stakeholders based on the principle of fairness and equality and managed independently thus the organ companies do not dominate each other and cannot be intervened by other parties.

Accountability

The Company is accountable for its performance in a transparent and fair manner. Therefore, the Company shall be managed properly, measurably, and in accordance with the interests of the Company by considering the interests of shareholders and stakeholders. Accountability is a prerequisite for achieving sustainable performance.

Transparency

To maintain objectivity in conducting business, the Company provides material and relevant information that are easily accessible and understood by stakeholders. The Company took initiative to not only disclose

inisiatif untuk mengungkapkan tidak hanya masalah yang disyaratkan oleh peraturan perundang-undangan, tetapi juga hal yang penting untuk pengambilan keputusan oleh pemegang saham, kreditur, dan pemangku kepentingan lainnya.

Keberlanjutan

Perseroan mematuhi peraturan perundang-undangan serta berkomitmen melaksanakan tanggung jawab terhadap masyarakat dan lingkungan agar berkontribusi pada pembangunan berkelanjutan melalui kerja sama dengan semua pemangku kepentingan terkait untuk meningkatkan kehidupan mereka dengan cara yang selaras dengan kepentingan bisnis dan agenda pembangunan berkelanjutan.

the subjects required by the laws and regulations, but also significant subjects for decision making by shareholders, creditors, and other stakeholders.

Sustainability

The Company complies with the laws and regulations as well as committed to carry out its responsibilities toward the community and environment in order to contribute to the sustainable development by collaborating with all relevant stakeholders to improve their welfare based on their business interests and the agenda of sustainable development.

Struktur Tata Kelola Perusahaan

Corporate Governance Structure

Berdasarkan Undang-Undang No. 40 Tahun 2007 tentang Perseroan Terbatas sebagaimana diubah dari waktu ke waktu ("Undang-Undang Perseroan Terbatas"), struktur tata kelola Perseroan terdiri dari tiga organ utama yang memiliki pembagian tugas tersendiri, yaitu: RUPS, Dewan Komisaris, dan Direksi.

RUPS adalah organ Perseroan yang mempunyai wewenang yang tidak diberikan kepada Direksi atau Dewan Komisaris dalam batas yang ditentukan dalam Undang-Undang Perseroan Terbatas dan/atau anggaran dasar. Dewan Komisaris bertugas untuk melakukan pengawasan secara umum dan/atau khusus sesuai dengan anggaran dasar serta memberi nasihat kepada Direksi, sedangkan Direksi berwenang dan bertanggung jawab penuh atas pengurusan Perseroan untuk kepentingan Perseroan, sesuai dengan maksud dan tujuan Perseroan serta mewakili Perseroan, baik di dalam maupun di luar pengadilan sesuai dengan ketentuan anggaran dasar. Kerangka tata kelola tersebut dirancang untuk memastikan pembagian yang jelas antara fungsi pengawasan dan pengambilan keputusan Perseroan. Selain itu, juga bertujuan untuk menetapkan pengendalian yang efektif terhadap aspek-aspek penting pada operasi kami.

In accordance with Law No. 40 of 2007 on Limited Liability Companies as amended from time to time ("Company Law"), the Company's governance structure consists of three mutual organs with their own assigned duties: the GMS, the Board of Commissioners, and the Board of Directors.

GMS is the organ of the Company that has authority not granted to the Board of Directors or the Board of Commissioners within the limits specified in the Limited Liability Company Law and/or the Articles of Association. The Board of Commissioners is tasked with general and/or specific supervision according to the Articles of Association and advising the Board of Directors, while the Board of Directors is authorized and fully responsible for managing the Company for the Company's interests, in line with the Company's purposes and objectives, and representing the Company, both within and outside the court, in accordance with the provisions of the Articles of Association. This governance framework is designed to ensure a clear division between the supervisory and decision-making functions of the Company. Additionally, it aims to establish effective controls over important aspects of our operations.



Dalam menjalankan tugasnya, Dewan Komisaris dibantu oleh sejumlah komite pendukung, yaitu Komite Audit dan Komite Nominasi dan Remunerasi; sementara Direksi dibantu oleh Sekretaris Perusahaan dan Unit Audit Internal. Dalam rangka mendelegasikan tugas dan tanggung jawab secara efektif, Perseroan juga membentuk struktur organisasi yang disesuaikan dengan kebutuhan.

In performing their duties, the Board of Commissioners is assisted by a number of supporting elements, namely the Audit Committee and the Nomination and Remuneration Committee, while the Board of Directors is assisted by the Corporate Secretary and Internal Audit Unit. In order to effectively delegate responsibility and accountability, the Company has also established an organizational structure that is tailored to its needs.

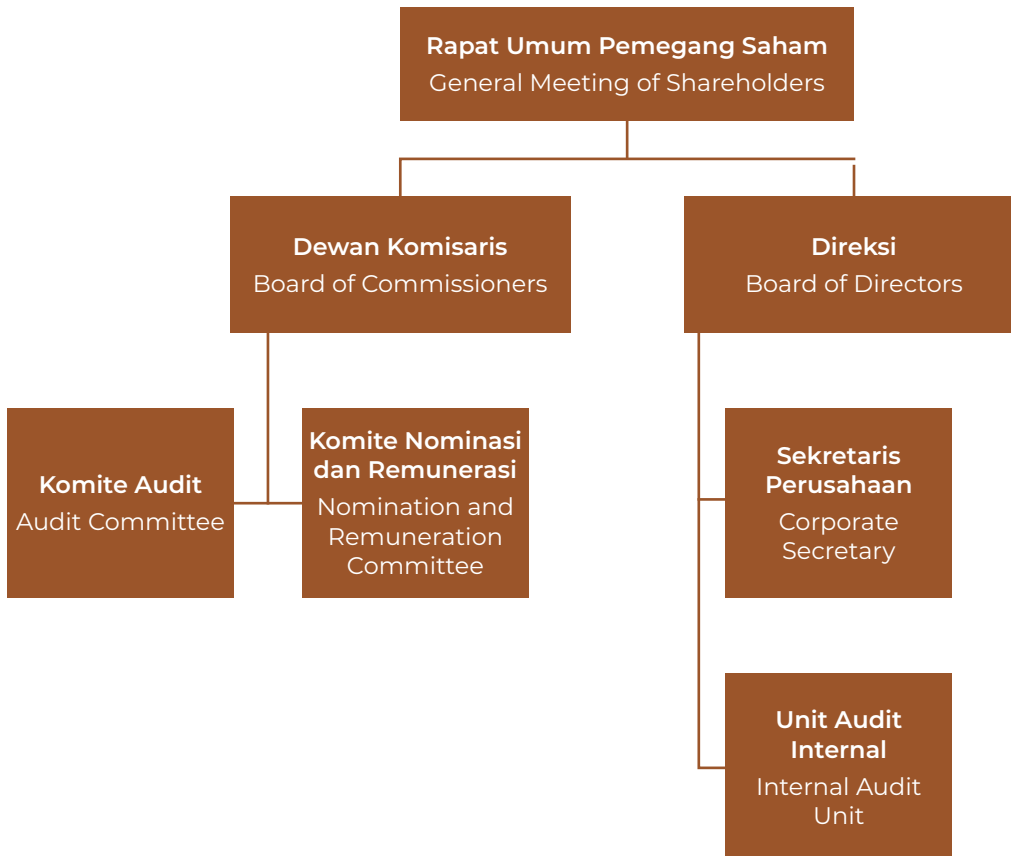

Rapat Umum Pemegang Saham

General Meeting of Shareholders

RUPS adalah forum di mana pemegang saham Perseroan menggunakan hak mereka dalam mengambil keputusan terkait tindakan dan arahan yang penting bagi Perseroan. Menurut undang-undang, Perseroan wajib menyelenggarakan RUPST paling lambat enam bulan setelah berakhirnya tahun buku. Selain itu, satu atau lebih RUPSLB dapat diadakan di sepanjang tahun.

The GMS is a forum in which the Company's shareholders exercise their rights to make decisions on the major actions and direction of the Company. By law, the Company must hold an AGMS, and this must be held no later than six months after the end of the financial year. In addition, one or more EGMS may be convened during the year.

Penyelenggaraan RUPS di 2023

Pada 2023, Perseroan menyelenggarakan RUPSLB pada 12 April 2023 serta RUPST pada 21 Juni 2023. Prosedur dan mekanisme penyelenggaraan RUPS Perseroan di 2023 telah sesuai dengan ketentuan Peraturan Perusahaan, POJK 15/2020, POJK 16/2020, dan Peraturan XI-A – Keputusan Direksi PT Kustodian Sentral Efek Indonesia No. KEP-0025/DIR/KSEI/0721 tahun 2021 tentang Peraturan KSEI No. XI-A tentang Tata Cara Penyelenggaraan RUPS yang disertai dengan Pemberian Kuasa melalui *Electronic General Meeting System* KSEI (eASY.KSEI), sebagai berikut:

GMS Implementation in 2023

In 2023, the Company convened an EGMS on 12 April 2023 as well as the AGMS on 21 June 2023. The procedures and mechanisms of the Company's GMS in 2023 were in accordance with the provisions of Company Law, POJK 15/2020, POJK 16/2020 and Regulation XI-A – Decree of the Board of Directors of PT Kustodian Sentral Efek Indonesia No. KEP-0025/DIR/ KSEI/0721 of 2021 concerning Regulation of KSEI No. XI-A concerning Procedures for Holding a GMS Accompanied by Granting Authorization through KSEI Electronic General Meeting System (eASY.KSEI), as follows:



RUPSLB 12 April 2023

EGMS 12 April 2023

Pemberitahuan agenda RUPS kepada OJK Notice of GMS agenda to OJK	27 Februari 2023 27 February 2023
Pengumuman RUPS GMS Announcement	6 Maret 2023 6 March 2023
Pemanggilan RUPS GMS Invitation	21 Maret 2023 21 March 2023
Tempat Venue	Ashta Residence Hotel, District 8 SCBD Lot. 28, Jalan Jenderal Sudirman Kav. 52-53, Senayan, Kebayoran Baru, Jakarta Selatan, DKI Jakarta, Indonesia Ashta Residence Hotel, District 8 SCBD Lot. 28, Jalan Jenderal Sudirman Kav. 52-53, Senayan, Kebayoran Baru, South Jakarta, DKI Jakarta, Indonesia
Pengumuman Keputusan RUPS Announcement of GMS Resolutions	14 April 2023
Penyerahan Akta Risalah RUPS ke OJK Submission of Deed of GMS Minutes to OJK	28 April 2023



Penyelenggaraan RUPSLB EGMS Implementation	
<p>Pemimpin Rapat Chairman of the Meeting</p>	<p>Bapak Edwin Soeryadjaya selaku Presiden Komisaris yang ditunjuk oleh Dewan Komisaris berdasarkan Keputusan Sirkuler Pengganti Rapat Dewan Komisaris tertanggal 5 April 2023.</p> <p>Mr Edwin Soeryadjaya as the President Commissioner appointed by the Board of Commissioners pursuant to the Circular Resolution in Lieu of the Meeting of the Board of Commissioners dated 5 April 2023.</p>
<p>Kuorum Kehadiran Attendance Quorum</p>	<p>Para pemegang saham Perseroan yang hadir dalam Rapat mewakili sejumlah 19.281.103.061 saham atau sebesar 80,1957358% dari seluruh saham yang telah ditempatkan dan disetor penuh dalam Perseroan.</p> <p>The shareholders of the Company who attended the Meeting represented a total of 19,281,103,061 shares or 80.1957358% of the total shares issued and fully paid up in the Company.</p>
<p>Kehadiran Direksi dan Dewan Komisaris Attendance of Board of Directors and Board of Commissioners</p>	<p>RUPSLB, baik secara fisik maupun melalui video conference Zoom, dihadiri oleh Bapak Edwin Soeryadjaya (Presiden Komisaris), Bapak Yoke Candra (Komisaris), Bapak Muhamad Munir (Komisaris Independen), Bapak Budi Bowoleksono (Komisaris Independen), Bapak Albert Saputro (Presiden Direktur), Bapak Hardi Wijaya Liong (Direktur), Bapak Andrew Phillip Starkey (Direktur), Bapak David Thomas Fowler (Direktur), Ibu Titien Supeno (Direktur), dan Bapak Chrisanthus Supriyo (Direktur).</p> <p>The EGMS was attended, either physically or through Zoom video conference, by Mr Edwin Soeryadjaya (President Commissioner), Mr Yoke Candra (Commissioner), Mr Muhamad Munir (Independent Commissioner), Mr Budi Bowoleksono (Independent Commissioner), Mr Albert Saputro (President Director), Mr Hardi Wijaya Liong (Director), Mr Andrew Phillip Starkey (Director), Mr David Thomas Fowler (Director), Ms Titien Supeno (Director), and Mr Chrisanthus Supriyo (Director).</p>
<p>Pihak Independen dan/atau Profesi Penunjang Pasar Modal yang Ditunjuk Appointed Independent Parties and/or Capital Market Supporting Professionals</p>	<ol style="list-style-type: none"> 1. Kantor Notaris Jose Dima Satria, S.H., M.Kn., diwakili oleh Bapak Jose Dima Satria, S.H., M.Kn; Notary Office of Jose Dima Satria, S.H., M.Kn., represented by Mr Jose Dima Satria, S.H., M.Kn; 2. Biro Administrasi Efek PT Datindo Entrycom diwakili oleh Bapak Soma Muhammad Nur Huda; dan Share Registrar of PT Datindo Entrycom represented by Mr Soma Muhammad Nur Huda; and 3. Konsultan Hukum Assegaf Hamzah & Partners diwakili oleh Bapak Tunggul Purusa Utomo, S.H., LL.M. Legal Counsel of Assegaf Hamzah & Partners represented by Mr Tunggul Purusa Utomo, S.H., LL.M.
<p>Tata Tertib Rapat Meeting Proceedings</p>	<ul style="list-style-type: none"> • Dalam pembahasan setiap mata acara Rapat, pemegang saham diberikan kesempatan untuk mengajukan pertanyaan, memberikan pendapat, saran, atau rekomendasi sesuai dengan mata acara Rapat yang sedang dibahas. In discussing each agenda of the Meeting, the shareholders were given the opportunity to ask questions, provide opinions, suggestions, or recommendations in accordance with the agenda of the Meeting being discussed. • Pemungutan suara dilakukan secara verbal dengan mengangkat tangan dan pemegang saham mengumpulkan kartu suara dengan pilihan untuk abstain, tidak setuju, dan setuju. The voting was done verbally by raising hands and the shareholders handed over their voting card with the option to abstain, disagree, or agree.

Jumlah Pemegang Saham yang Bertanya Number Shareholders Posing Questions	Tidak ada pemegang saham yang mengajukan pertanyaan No shareholders posed any questions
Mekanisme Pengambilan Keputusan Decision Making Mechanism	Pemungutan Suara Voting

Keputusan RUPSLB | EGMS Resolutions

Mata Acara Pertama | First Agenda

<p>Persetujuan atas perubahan susunan anggota Direksi dan Dewan Komisaris Perseroan.</p>	<p>Approval of the changes of the members of the Board of Directors and Board of Commissioners of the Company.</p>
--	--

Keputusan Rapat	Meeting Resolutions
-----------------	---------------------

- | | |
|---|---|
| <p>1. Menyetujui untuk menerima pengunduran diri dan memberhentikan dengan hormat Bapak Simon James Milroy dari jabatannya sebagai Wakil Presiden Direktur Perseroan dan Bapak Garibaldi Thohir dari jabatannya sebagai Komisaris Perseroan dengan memberikan pembebasan dan pelunasan tanggung jawab (<i>acquit et de charge</i>) atas tindakan pengurusan dan pengawasan yang telah dilakukan dalam menjalani masa jabatannya sepanjang tindakan tersebut tercermin dalam Laporan Tahunan dan tercatat pada Laporan Keuangan Perseroan;</p> <p>2. Mengangkat Bapak Jason Laurence Greive sebagai Wakil Presiden Direktur Perseroan dengan masa jabatan terhitung sejak ditutupnya Rapat ini sampai dengan penutupan RUPST tahun 2025. Dengan demikian, untuk selanjutnya susunan Direksi dan Dewan Komisaris Perseroan menjadi sebagai berikut:</p> <p>Dewan Komisaris
 Presiden Komisaris: Edwin Soeryadjaya
 Komisaris: Yoke Candra
 Komisaris: Tang Honghui
 Komisaris Independen: Muhamad Munir
 Komisaris Independen: Budi Bowoleksono</p> <p>Direksi
 Presiden Direktur: Albert Saputro
 Wakil Presiden Direktur: Jason Laurence Greive
 Direktur: Andrew Phillip Starkey
 Direktur: Gavin Arnold Caudle
 Direktur: Hardi Wijaya Liong
 Direktur: David Thomas Fowler
 Direktur: Titien Supeno
 Direktur: Chrisanthus Supriyo</p> <p>3. Memberikan kuasa dan wewenang kepada Direksi Perseroan dengan hak substitusi untuk menyatakan dalam akta Notaris tersendiri mengenai keputusan dalam Rapat ini dan melakukan segala tindakan yang diperlukan berkaitan dengan keputusan mata acara Rapat ini sesuai peraturan perundang-undangan yang berlaku, termasuk untuk menyampaikan pemberitahuan kepada Menkumham serta mendaftarkan susunan anggota Direksi dan Dewan Komisaris Perseroan tersebut pada Daftar Perseroan di Kemenhumkam.</p> | <p>1. Approve to accept the resignation of and respectfully dismiss Mr Simon James Milroy as the Vice President Director of the Company and Mr Garibaldi Thohir as the Commissioner of the Company by giving discharge and acquittal from responsibilities (<i>acquit et de charge</i>) for the management and supervision actions taken during their terms of office to the extent that such actions are reflected in the Annual Report and recorded in the Company's Financial Statements;</p> <p>2. Appoint Mr Jason Laurence Greive as the Vice President Director of the Company with the terms of office as of the closing of this Meeting until the closing of AGMS for the year of 2025. Henceforth, the composition of the Board of Directors and Board of Commissioners of the Company shall become as follows:</p> <p>Board of Commissioners
 President Commissioner: Edwin Soeryadjaya
 Commissioner: Yoke Candra
 Commissioner: Tang Honghui
 Independent Commissioner: Muhamad Munir
 Independent Commissioner: Budi Bowoleksono</p> <p>Board of Directors
 President Director: Albert Saputro
 Vice President Director: Jason Laurence Greive
 Director: Andrew Phillip Starkey
 Director: Gavin Arnold Caudle
 Director: Hardi Wijaya Liong
 Director: David Thomas Fowler
 Director: Titien Supeno
 Director: Chrisanthus Supriyo</p> <p>3. Grant power and authority to the Board of Directors of the Company with substitution right to state in a separate Notarial deed the resolutions in this Meeting and to take all necessary actions related to the resolutions of this Meeting agenda in compliance with the prevailing laws and regulations, including to submit notification to the MOLHR and to register the composition of the members of the Board of Directors and Board of Commissioners of the Company on the Company's Register at the Kemenhumkam.</p> |
|---|---|

Realisasi: Selesai di tahun 2023.

Realization: Completed in 2023



Mata Acara Kedua | Second Agenda

Penyampaian laporan atas hasil pelaksanaan Program Insentif Jangka Panjang Perseroan.

Submission of reports on the realization of the implementation of the Long-Term Incentive Program of the Company.

Keputusan Rapat

Meeting Resolution

Dikarenakan mata acara Rapat ini hanya bersifat pelaporan, maka tidak ada pengambilan keputusan untuk mata acara Rapat kedua ini.

As the agenda for this Meeting is a submission of report, no resolutions concluded for this second Meeting agenda.

Realization: Completed in 2023

Realization: Completed in 2023

Mata Acara Ketiga | Third Agenda

Persetujuan atas perubahan Pasal 3 Anggaran Dasar Perseroan sehubungan dengan kegiatan usaha penunjang Perseroan untuk disesuaikan dengan ketentuan Klasifikasi Baku Lapangan Usaha Indonesia yang berlaku saat ini.

Approval of amendments to Article 3 of the Company's Articles of Association in connection with the Company's supporting business activities to conform with the provisions of the prevailing Indonesian Business Fields Standard Classification.

Keputusan Rapat

Meeting Resolution

1. Menyetujui untuk mengubah ketentuan Pasal 3 pada Anggaran Dasar Perseroan tentang Maksud dan Tujuan serta Kegiatan Usaha untuk disesuaikan dengan ketentuan Klasifikasi Baku Lapangan Usaha Indonesia yang berlaku saat ini, sehingga untuk selanjutnya ketentuan Pasal 3 Anggaran Dasar Perseroan menjadi sebagai berikut: Pasal 3: "Maksud dan tujuan Perseroan ialah berusaha dalam aktivitas perusahaan *holding* dan konsultasi manajemen lainnya.

1. Approve to amend the provisions of Article 3 of the Company's Articles of Association on the Purpose and Objectives and Business Activities to conform with the provisions of the prevailing Indonesian Business Fields Standard Classification, therefore the provisions of Article 3 of the Company's Articles of Association are going to be as follows: Article 3: "The purposes and objectives of the Company is to conduct business in the field of holding company activity and other management consulting activities.

Untuk mencapai maksud dan tujuan tersebut di atas, Perseroan dapat melaksanakan kegiatan usaha utama sebagai berikut:

To achieve the abovementioned purposes and objectives, the Company shall perform the supporting business activities as follows:

- a. aktivitas perusahaan *holding*, termasuk kepemilikan dan/atau penguasaan grup anak perusahaannya; dan
- b. aktivitas konsultasi manajemen lainnya di mana kegiatan utamanya (sebagaimana relevan) adalah memberikan bantuan nasihat, bimbingan dan operasional usaha dan permasalahan organisasi dan manajemen lainnya, seperti perencanaan strategi dan organisasi, keputusan berkaitan dengan keuangan, tujuan dan kebijakan pemasaran, perencanaan, praktik dan kebijakan SDM, perencanaan penjadwalan dan pengontrolan produksi.

- a. holding company's activities, including the ownership and/or control of their group of subsidiaries; and
- b. other management consulting activities in which the main business activities (as relevant) are to give assistance of business advice, guidance and business operations and other organizational and management issues, such as strategic and organizational planning, decisions related to finance, marketing objectives and policies, human resource planning, practices, and policies, scheduling planning and production control.

Untuk mencapai maksud dan tujuan serta menunjang kegiatan usaha utama Perseroan tersebut di atas, Perseroan dapat melaksanakan kegiatan usaha penunjang sebagai berikut:

To achieve the abovementioned purposes and objectives and to support the main business activities of the Company, the Company shall perform the supporting business activities as follows:

- a. jasa yang diberikan sebagai penasihat (*counsellors*) dan perunding (*negotiators*) dalam merancang merger dan akuisisi perusahaan; dan
- b. menyediakan jasa mencakup bantuan nasihat, bimbingan dan operasional usaha dan permasalahan organisasi dan manajemen lainnya, seperti perencanaan strategi dan organisasi; keputusan berkaitan dengan keuangan; tujuan dan kebijakan pemasaran; perencanaan, praktik dan kebijakan SDM; perencanaan penjadwalan dan pengontrolan produksi. Penyediaan jasa usaha ini dapat mencakup bantuan keuangan, nasihat, bimbingan dan operasional berbagai fungsi manajemen, konsultasi manajemen olah agronomis dan agrikultural ekonomis pada bidang pertanian dan sejenisnya, rancangan dari metode dan prosedur akuntansi, program akuntansi biaya, prosedur pengawasan anggaran belanja, pemberian pendanaan,

- a. services provided as a counsellor and negotiator in planning companies' merger and acquisition; and
- b. providing services covering assistance in advice, guidance and operation of business, and other organizational and management issues, such as strategic and organizational planning; decisions related to finance; marketing objectives and policies; planning, practice and policy of HR; planning of production scheduling and control. The providing of business services may cover assistance in finance, advice, guidance and operation of various management functions, management consultancy in agronomy and economy in agriculture and the like, design of accounting methods and procedures,

- | | |
|---|---|
| <p>c. nasihat dan bantuan untuk usaha dan pelayanan masyarakat dalam perencanaan, pengorganisasian, efisiensi dan pengawasan, informasi manajemen dan lain-lain, termasuk namun tidak terbatas pada jasa pelayanan studi investasi infrastruktur.”</p> <p>2. Memberikan kuasa kepada Direksi Perseroan, dengan hak substitusi, baik sebagian maupun seluruhnya, untuk melakukan segala tindakan yang dianggap perlu termasuk namun tidak terbatas untuk menuangkan hasil keputusan Rapat ke dalam bentuk akta Notaris, menghadap Notaris untuk menandatangani akta-akta dan/atau surat-surat yang diperlukan serta memohon persetujuan dari pihak/ instansi yang berwenang dan menjalankan segala tindakan yang perlu dan berguna untuk mencapai maksud tersebut, tidak ada tindakan yang dikecualikan.</p> | <p>c. cost accounting program, budget monitoring procedures, provision of funding, advice and assistance to business and community service in planning, organizing, efficiency and supervision, management information, etc., including but not limited to services in infrastructure investment study.”</p> <p>2. To give authority to the Board of Directors of the Company, with substitution right, either in part or in whole, to take all actions deemed necessary, including but not limited to articulating the result of Meeting resolutions in the form of a Notarial deed, to appear before a Notary to sign required deeds and/or papers and to ask for approval of the authorities/authorized agencies and to take all actions necessary and useful to achieve the above purpose, with no action excluded.</p> |
|---|---|

Realisasi: Selesai di tahun 2023.

Realization: Completed in 2023



RUPST 21 Juni 2023

AGMS 21 June 2023

Pemberitahuan agenda RUPS kepada OJK Notice of GMS agenda to OJK	8 Mei 2023 8 May 2023
Pengumuman RUPS GMS Announcement	15 Mei 2023 15 May 2023
Pemanggilan RUPS GMS Invitation	30 Mei 2023 30 May 2023
Tempat Venue	Four Seasons Hotel Jakarta – Ballroom 1, Capital Place Jakarta, Jalan Jenderal Gatot Subroto Kav.18, Jakarta Selatan, DKI Jakarta, Indonesia Four Seasons Hotel Jakarta – Ballroom 1, Capital Place Jakarta, Jalan Jend. Gatot Subroto Kav. 18, South Jakarta, DKI Jakarta, Indonesia
Pengumuman Keputusan RUPS Announcement of GMS Resolutions	23 Juni 2023 23 June 2023



Penyerahan Akta Risalah RUPS ke OJK Submission of Deed of GMS Minutes to OJK	6 Juli 2023 6 July 2023
--	----------------------------

Penyelenggaraan RUPSLB EGMS Implementation	
Pemimpin Rapat Chairman of the Meeting	<p>Rapat dipimpin oleh Bapak Budi Bowoleksono selaku Komisaris Independen yang ditunjuk oleh Dewan Komisaris berdasarkan Keputusan Sirkuler Pengganti Rapat Dewan Komisaris tertanggal 8 Juni 2023.</p> <p>The meeting was led by Mr Budi Bowoleksono as an Independent Commissioner appointed by the Board of Commissioners based on the Circular Resolution in Lieu of the Meeting of the Board of Commissioners dated 8 June 2023.</p>
Kuorum Kehadiran Attendance Quorum	<p>Para pemegang saham Perseroan yang hadir dalam Rapat mewakili sejumlah 20.300.260.151 saham atau sebesar 84,4273259% dari seluruh saham yang telah ditempatkan dan disetor penuh dalam Perseroan.</p> <p>The shareholders of the Company who attended the Meeting represented a total of 20,300,260,151 shares or 84.4273259% of the total shares issued and fully paid up in the Company.</p>
Kehadiran Direksi dan Dewan Komisaris Attendance of Board of Directors and Board of Commissioners	<p>RUPST, baik secara fisik maupun melalui video conference Zoom, dihadiri oleh Bapak Yoke Candra (Komisaris), Bapak Tang Honghui (Komisaris), Bapak Budi Bowoleksono (Komisaris Independen), Bapak Muhamad Munir (Komisaris Independen), Bapak Albert Saputro (Presiden Direktur), Bapak Jason Laurence Greive (Wakil Presiden Direktur), Bapak Andrew Phillip Starkey (Direktur), Ibu Titien Supeno (Direktur), dan Bapak Chrisanthus Supriyo (Direktur).</p> <p>The AGMS was attended, either physically or through Zoom video conference, by Mr Yoke Candra (Commissioner), Mr Tang Honghui (Commissioner), Mr Budi Bowoleksono (Independent Commissioner), Mr Muhamad Munir (Independent Commissioner), Mr Albert Saputro (President Director), Mr Jason Laurence Greive (Vice President Director), Mr Andrew Phillip Starkey (Director), Ms Titien Supeno (Director), and Mr Chrisanthus Supriyo (Director).</p>
Pihak Independen dan/atau Profesi Penunjang Pasar Modal yang ditunjuk Appointed Independent Parties and/or Capital Market Supporting Professionals	<ol style="list-style-type: none"> 1. Kantor Notaris Jose Dima Satria, S.H., M.Kn., diwakili oleh Bapak Jose Dima Satria, S.H., M.Kn; Notary Office of Jose Dima Satria, S.H., M.Kn., represented by Mr Jose Dima Satria, S.H., M.Kn; 2. Biro Administrasi Efek PT Datindo Entrycom diwakili oleh Bapak Abdul Latief; dan Share Registrar of PT Datindo Entrycom represented by Mr Abdul Latief; and 3. Konsultan Hukum Assegaf Hamzah & Partners diwakili oleh Tunggul Purusa Utomo, S.H., LL.M. Legal Counsel of Assegaf Hamzah & Partners represented by Mr Tunggul Purusa Utomo, S.H., LL.M.
Tata Tertib Rapat Meeting Proceedings	<ul style="list-style-type: none"> • Dalam pembahasan setiap mata acara Rapat, pemegang saham diberikan kesempatan untuk mengajukan pertanyaan, memberikan pendapat, saran, atau rekomendasi sesuai dengan mata acara Rapat yang sedang dibahas. In discussing each agenda of the Meeting, the shareholders are given the opportunity to ask questions, provide opinions, suggestions, or recommendations in accordance with the agenda of the Meeting being discussed.

	<ul style="list-style-type: none"> Untuk pengambilan keputusan dilakukan dengan 2 mekanisme, yaitu: (i) bagi pemegang saham yang hadir secara fisik dilakukan secara lisan dengan “Mengangkat Tangan”; dan (ii) bagi pemegang saham yang hadir secara elektronik melalui platform eASY.KSEI (e-Voting). Voting was carried out using 2 mechanisms, namely: (i) for the shareholders who attend physically was made verbally by “Raising Hand”; and (ii) for the shareholders who attend electronically through the eASY.KSEI (e-Voting) platform.
Jumlah Pemegang Saham yang Bertanya Number Shareholders Posing Questions	Tidak ada pemegang saham yang mengajukan pertanyaan No shareholders posed any questions
Mekanisme Pengambilan Keputusan Decision Making Mechanism	Pemungutan Suara Voting

Keputusan RUPST AGMS Resolutions	
Mata Acara Pertama First Agenda	

<p>Persetujuan Laporan Tahunan Perseroan tahun buku 2022 yang telah ditelaah oleh Dewan Komisaris, termasuk pengesahan laporan keuangan konsolidasian Perseroan dan entitas anak untuk tahun buku yang berakhir pada 31 Desember 2022 yang telah diaudit oleh Kantor Akuntan Publik Tanubrata, Sutanto, Fahmi, Bambang & Rekan (Anggota Firma BDO International) dan telah ditandatangani pada 27 April 2023, pengesahan laporan pengawasan Dewan Komisaris untuk tahun buku 2022 serta pemberian pelunasan dan pembebasan tanggung jawab sepenuhnya (<i>acquit et de charge</i>) kepada seluruh anggota Direksi dan Dewan Komisaris Perseroan atas tindakan pengurusan dan pengawasan yang dilakukan dalam tahun buku yang berakhir pada tanggal 31 Desember 2022, sejauh tercermin dalam Laporan Tahunan Perseroan tahun buku 2022 dan laporan keuangan konsolidasian Perseroan dan entitas anak untuk tahun buku yang berakhir pada 31 Desember 2022.</p>	<p>Approval of the Company’s Annual Report for the financial year of 2022 which has been reviewed by the Board of Commissioners, including the ratification of the consolidated financial statements of the Company and its subsidiaries for the financial year which ended on 31 December 2022, which has been audited by Public Accounting Firm of Tanubrata, Sutanto, Fahmi, Bambang & Rekan (Member of BDO International Firm) and was executed on 27 April 2023, ratification of the Board of Commissioners’ supervisory report for the financial year of 2022 as well as granting full release and discharge (<i>acquit et de charge</i>) to all members of the Board of Directors and the Board of Commissioners of the Company for their management and supervisory duty carried out throughout the financial year which ended on 31 December 2022, so long as those actions are clearly stated under the Company’s Annual Report for the financial year of 2022 and consolidated financial statements of the Company and its subsidiaries for the financial year which ended on 31 December 2022.</p>
--	--

Keputusan Rapat	Meeting Resolutions
<ol style="list-style-type: none"> Menyetujui Laporan Tahunan Perseroan tahun 2022 termasuk di dalamnya laporan tugas pengawasan Dewan Komisaris untuk tahun buku 2022; Mengesahkan laporan keuangan konsolidasian Perseroan untuk tahun buku yang berakhir pada 31 Desember 2022 yang telah diaudit oleh Kantor Akuntan Publik Tanubrata, Sutanto, Fahmi, Bambang & Rekan (Anggota Firma BDO International) dengan opini tanpa modifikasi sebagaimana dinyatakan dalam laporan Nomor 00384/2.1068/AU.1/02/0119-2/1/IV/2023 yang diterbitkan pada 27 April 2023; dan Memberikan pelunasan dan pembebasan tanggung jawab sepenuhnya (<i>acquit et de charge</i>) kepada seluruh anggota Direksi dan Dewan Komisaris Perseroan atas tindakan pengurusan dan pengawasan yang dilakukan dalam tahun buku yang berakhir pada 31 Desember 2022, sejauh tercermin dalam Laporan Tahunan Perseroan tahun buku 2022 dan Laporan Keuangan Konsolidasian Perseroan dan entitas anak untuk tahun buku yang berakhir pada 31 Desember 2022. 	<ol style="list-style-type: none"> Approve the Company’s Annual Report of 2022 including the Board of Commissioners’ supervisory report for the financial year of 2022; Ratify the consolidated financial statements of the Company for the financial year which ended on 31 December 2022 which has been audited by the Public Accounting Firm of Tanubrata, Sutanto, Fahmi, Bambang & Rekan (Member of BDO International Firm) with an unqualified opinion as stated in the report No. 00384/2.1068/AU.1/02/0119- 2/1/IV/2023 issued on 27 April 2023; and Grant full release and discharge (<i>acquit et de charge</i>) to all members of the Board of Directors and the Board of Commissioners of the Company for their management and supervisory duty carried out throughout the financial year which ended on 31 December 2022, so long as those actions are clearly stated under the Company’s Annual Report for the financial year of 2022 and Consolidated Financial Statements of the Company and its subsidiaries for the financial year which ended on 31 December 2022.
Realisasi: Selesai di tahun 2023.	Realization: Completed in 2023



Mata Acara Kedua | Second Agenda

Persetujuan atas penetapan penggunaan laba bersih Perseroan untuk tahun buku yang berakhir pada 31 Desember 2022.

Approval on the determination of the use of the Company's net profit for the financial year which ended on 31 December 2022.

Keputusan Rapat

Menyetujui penggunaan laba bersih Perseroan untuk tahun buku 2022 (sesudah pajak) sebagai berikut:

1. sebesar AS\$100.000 (seratus ribu Dolar Amerika Serikat) ditetapkan untuk disisihkan sebagai cadangan. Sedangkan sisa dari laba bersih Perseroan tersebut akan ditetapkan sebagai saldo laba ditahan Perseroan untuk tahun buku 2022; dan
2. memberikan kuasa dan wewenang kepada Direksi untuk mengatur tata cara pembayaran dimaksud dalam Keputusan di atas sesuai dengan peraturan perundang-undangan yang berlaku.

Meeting Resolution

Approve the use of the Company's net profit for the financial year of 2022 (after tax) as follows:

1. in the amount of US\$100,000 (one hundred thousand United States Dollar) to be set aside as a reserve. Meanwhile, the remaining of the Company's net profit will be determined as the Company's retained profit for the financial year of 2022; and
2. grant power and authority to the Board of Directors to arrange the allocation method of such decision above based on the prevailing laws and regulations.

Realisasi: Selesai di tahun 2023

Realization: Completed in 2023

Mata Acara Ketiga | Third Agenda

Persetujuan atas penunjukan akuntan publik dan/atau Kantor Akuntan Publik yang akan melakukan audit laporan keuangan konsolidasian Perseroan dan entitas anak untuk tahun buku yang berakhir pada tanggal 31 Desember 2023.

Approval on the appointment of a public accountant and/or Public Accounting Firm to audit the consolidated financial statements of the Company and its subsidiaries for the financial year which ended on 31 December 2023.

Keputusan Rapat

Menyetujui penunjukan Akuntan Publik dan/atau Kantor Akuntan Publik untuk mengaudit laporan keuangan Perseroan tahun buku 2023 dengan:

1. melimpahkan kewenangan dengan hak substitusi kepada Dewan Komisaris Perseroan dengan memperhatikan pertimbangan dari Komite Audit Perseroan untuk menunjuk Akuntan Publik dan/atau Kantor Akuntan Publik yang terdaftar di OJK sesuai dengan kriteria yang telah ditetapkan dalam Rapat untuk melakukan audit Laporan Keuangan Konsolidasian Perseroan untuk tahun buku yang berakhir tanggal 31 Desember 2023 serta untuk menunjuk Akuntan Publik dan/atau Kantor Akuntan Publik pengganti apabila Akuntan Publik dan/atau Kantor Akuntan Publik yang telah ditunjuk karena alasan apapun tidak dapat melakukan tugasnya.
2. memberikan wewenang sepenuhnya dengan hak substitusi kepada Dewan Komisaris Perseroan untuk menetapkan honorarium dan persyaratan-persyaratan lain penunjukan Akuntan Publik dan/atau Kantor Akuntan Publik tersebut.

Meeting Resolution

Approve the appointment of a Public Accountant and/or Public Accounting Firm to audit the Company's financial statements for the financial year of 2023 by:

1. delegating the authority with the substitution right to the Board of Commissioners of the Company with due regards of the Company's Audit Committee to appoint a Public Accountant and/or Public Accounting Firm listed on the OJK based on the criteria determined in the Meeting to audit the Consolidated Financial Statements of the Company for the financial year which ended on 31 December 2023 as well as for the appointment of the Public Accountant and/or Public Accounting Firm substitute if the appointed Public Accountant and/or Public Accounting Firm for whatever reason is unable to perform its duty.
2. granting a full authority with substitution right to the Board of Commissioners of the Company to determine the honorarium and other conditions of the appointment of such Public Accountant and/or Public Accounting Firm.

Realisasi: Selesai di tahun 2023.

Realization: Completed in 2023

Mata Acara Keempat | Fourth Agenda

Penetapan gaji dan tunjangan serta fasilitas lainnya bagi anggota Direksi dan Dewan Komisaris Perseroan untuk tahun buku 2023.

Determination of the salary and allowances as well as other facilities for the members of the Board of Directors and Board of Commissioners of the Company for the financial year of 2023.

Keputusan Rapat	Meeting Resolution
Menyetujui melimpahkan kewenangan untuk penetapan besaran gaji dan tunjangan serta fasilitas lain bagi seluruh anggota Direksi dan Dewan Komisaris Perseroan untuk periode tahun 2023 kepada Dewan Komisaris Perseroan dengan tetap memperhatikan rekomendasi dan saran dari Komite Nominasi dan Remunerasi Perseroan.	Approve to delegate the authority on the determination of the salary and allowances as well as other facilities for all members of the Board of Directors and Board of Commissioners of the Company for the financial year of 2023 to the Board of Commissioners by taking into account the recommendation and suggestion from the Company's Nomination and Remuneration Committee.
Realisasi: Selesai di tahun 2023	Realization: Completed in 2023

Mata Acara Kelima | Fifth Agenda

Persetujuan atas rencana pembelian kembali saham Perseroan sesuai dengan Peraturan OJK No. 30/POJK.04/2017 tentang Pembelian Kembali Saham yang Dikeluarkan oleh Perusahaan Terbuka.	Approval on the buyback plan of the Company's shares in accordance with the OJK Regulation No. 30/POJK.04/2017 on the Buyback of Shares Issued by Public Companies.
--	---

Keputusan Rapat	Meeting Resolution
<ol style="list-style-type: none"> 1. Menerima dan memberikan persetujuan atas rencana dan/ atau tindakan Perseroan maupun Direksi Perseroan untuk melakukan pembelian kembali atas saham Perseroan yang telah dikeluarkan dan tercatat di BEI dengan alokasi dana maksimum sebesar Rp600.000.000.000,00 (enam ratus miliar Rupiah) (termasuk biaya perantara pedagang efek dan biaya lainnya) sehubungan dengan transaksi pembelian kembali saham Perseroan, untuk membeli sebanyak-banyaknya 0,5% (nol koma lima persen) dari jumlah lembar saham atas modal ditempatkan dan disetor penuh dalam Perseroan pada tanggal pelaksanaan Rapat Perseroan atau maksimum sebanyak 120.554.254 (seratus dua puluh juta lima ratus lima puluh empat ribu dua ratus lima puluh empat) lembar saham. Pembelian kembali saham Perseroan akan dilakukan secara bertahap dalam waktu paling lama 18 (delapan belas) bulan setelah disetujuinya pembelian kembali Perseroan oleh Rapat, yaitu dari tanggal 22 Juni 2023 sampai dengan tanggal 22 Desember 2024. 2. Memberikan wewenang kepada Direksi Perseroan, baik secara bersama-sama maupun secara individual, untuk melakukan segala tindakan yang diperlukan dalam melaksanakan keputusan Rapat ini, termasuk menetapkan syarat-syarat pelaksanaan pembelian kembali saham Perseroan dengan memperhatikan ketentuan dan peraturan yang berlaku, menghadap dan/atau hadir di hadapan pejabat yang berwenang dan/atau Notaris untuk menandatangani akta-akta yang diperlukan, untuk menyampaikan keterangan-keterangan, untuk membuat dan menandatangani semua dokumen – dokumen yang diperlukan, dan melaporkan pelaksanaan pembelian kembali saham tersebut pada RUPST Perseroan, serta untuk melakukan segala tindakan yang dianggap perlu, tanpa ada yang dikecualikan. 	<ol style="list-style-type: none"> 1. Accept and grant approval to the proposed and/or actions of the Company and the Board of Directors of the Company to buyback the Company's shares that have been issued and listed on the IDX with a maximum allocation of Rp600,000,000,000.00 (six hundred billion Rupiah) (including securities trading broker fees and other fees) in connection with the Company's shares buyback transaction, to purchase a maximum of 0.5% (zero point five percent) of the total issued and fully paid capital in the Company on the date of the Company's Meeting or a maximum of 120,554,254 (one hundred twenty million five hundred fifty-four thousand two hundred fifty-four) shares. The buyback of the Company's shares will be carried out in stages within a maximum of 18 (eighteen) months after the Meeting approved the buyback of the Company's shares, from 22 June 2023 to 22 December 2024. 2. Grant power to the Board of Directors of the Company, both jointly and individually, to take all necessary actions in implementing the resolutions of this Meeting, including determining the conditions for the implementation of the Company's shares buyback with due observance of the prevailing rules and regulations, appear before and/ or attend before the authorized official and/or Notary to sign the required deeds, to submit information, to prepare and sign all required documents, and to report on the implementation of the shares buyback at the Company's AGMS and to take all actions deemed necessary, without any exceptions.
Realisasi: Selesai di tahun 2023	Realization: Completed in 2023



Mata Acara Keenam | Sixth Agenda

Penyampaian laporan realisasi penggunaan dana hasil Penawaran Umum atas penerbitan Obligasi Berkelanjutan III Merdeka Copper Gold Tahap II dan Tahap III Tahun 2022, Penawaran Umum atas penerbitan Obligasi Berkelanjutan IV Merdeka Copper Gold Tahap I Tahun 2022 dan Tahap II Tahun 2023, serta Penawaran Umum Terbatas dalam rangka Hak Memesan Efek Terlebih Dahulu (PMHMETD) II.

Report on the realization of the use of proceeds resulting from the Public Offering for the issuance of Continuation Bonds III Merdeka Copper Gold Phase II and III of 2022, Shelf Bonds IV Merdeka Copper Gold Phase I Year 2022 and Phase II Year 2023, as well as the Limited Public Offering in order to Increase Capital by Granting Pre-emptive Rights II.

Keputusan Rapat

Tidak ada pengambilan keputusan karena hanya bersifat pelaporan.

Meeting Resolution

No resolutions concluded as the agenda is a submission of the report.

Realisasi: Selesai di tahun 2023

Realization: Completed in 2023

Penyelenggaraan RUPS di 2022

Sepanjang tahun 2022, Perseroan menyelenggarakan RUPS tanggal 10 Juni 2022 dan RUPSLB tanggal 27 Januari 2022 yang mana sebagian besar dari keputusan dari RUPS telah dilaksanakan pada tahun buku 2022.

RUPSLB 27 Januari 2022

EGMS 27 January 2022

GMS Held in 2022

During 2022, the Company conducted an AGMS on June 2022 and an EGMS on 28 January 2022, of which almost all the resolutions were fully implemented in the 2022 financial year.

Keputusan RUPSLB | EGMS Resolutions

Mata Acara Pertama | First Agenda

Persetujuan atas rencana Perseroan untuk melakukan penambahan modal Perseroan dengan memberikan HMETD kepada Pemegang Saham Perseroan melalui mekanisme PUT II serta perubahan Pasal 4 ayat (2) Anggaran Dasar Perseroan tentang modal ditempatkan dan disetor, sehubungan dengan realisasi hasil penambahan modal dengan memberikan HMETD kepada pemegang saham Perseroan melalui mekanisme PUT II.

Approval of the Company's proposed increase of capital by way of issuing Pre-Emptive Rights to the Company's shareholders through LPO II and approval of the amendment of Article 4 paragraph (2) of the Company's Articles of Association regarding the issued and paid-up capital, in connection with the realization of capital increase by issuing Pre-Emptive Rights to the Company's shareholders through LPO II.

Keputusan Rapat

- Menyetujui penambahan modal ditempatkan dan disetor Perseroan dengan memberikan HMETD melalui mekanisme PUT II dalam jumlah sebanyak-banyaknya 1.206.000.000 (satu miliar dua ratus enam juta) saham dengan nilai nominal Rp20,00 (dua puluh Rupiah) per saham, yang dilaksanakan setelah efektifnya Pernyataan Pendaftaran;
- Menyetujui dan memberikan kuasa dengan hak substitusi, baik sebagian maupun seluruhnya kepada Direksi Perseroan untuk melaksanakan segala tindakan yang diperlukan sehubungan dengan penambahan modal dengan memberikan HMETD melalui mekanisme PUT II Perseroan, dengan tetap memenuhi syarat-syarat yang ditentukan dalam peraturan perundang-undangan yang berlaku, termasuk namun tidak terbatas pada:
 - menandatangani, mencetak dan/atau menerbitkan Prospektus Ringkas, Perbaikan dan/atau Tambahan atas Prospektus Ringkas, Prospektus Awal, Prospektus, Info Memo dan/atau seluruh perjanjian-perjanjian dan/atau dokumen-dokumen lainnya sehubungan dengan pernyataan pendaftaran dalam rangka penambahan modal dengan memberikan HMETD melalui mekanisme PUT II;

Meeting Resolution

- Approve the increase of issued and paid-up capital by way of issuing Pre-Emptive Rights through LPO II mechanism in a maximum amount of 1,206,000,000 (one billion two hundred and six million) shares with a nominal value of Rp20.00 (twenty Rupiah) per share, which will be conducted upon the effectiveness of the Registration Statement.
- Approve and grant power of attorney with substitution rights, either in part or in whole, to the Board of Directors of the Company to perform any necessary actions in connection with the increase of capital by issuing Pre-Emptive Rights through the Company's LPO II mechanism, by fulfilling the requirements which determined in the prevailing laws and regulations, including but not limited to:
 - sign, print, and/or issue an Abridged Prospectus, Revisions and/or Additions to the Abridged Prospectus, Preliminary Prospectus, Prospectus, Info Memo, and/or all agreements and/or other documents in relation to the registration statement in the framework of the increase of capital by issuing Pre-Emptive Rights through LPO II mechanism;

- b. menentukan rasio antara jumlah saham yang telah dikeluarkan dengan HMETD yang akan diperoleh para pemegang saham;
 - c. menentukan kepastian jumlah saham yang dikeluarkan dalam rangka penambahan modal dengan memberikan HMETD melalui mekanisme PUT II;
 - d. menentukan harga pelaksanaan dalam rangka penambahan modal dengan memberikan HMETD melalui mekanisme PUT II;
 - e. menentukan kepastian penggunaan dana hasil penambahan modal dengan memberikan HMETD melalui mekanisme PUT II;
 - f. menentukan kepastian jadwal;
 - g. menegosiasikan dan menandatangani perjanjian-perjanjian lainnya terkait dengan perjanjian pembeli siaga dengan syarat-syarat dan ketentuan-ketentuan yang dianggap baik untuk Perseroan oleh Direksi Perseroan;
 - h. menitipkan saham Perseroan dalam penitipan kolektif KSEI sesuai dengan peraturan KSEI;
 - i. mencatatkan seluruh saham Perseroan yang telah dikeluarkan dan disetor penuh pada BEI;
 - j. menegaskan satu atau lebih keputusan yang tercantum di dalam keputusan Rapat dalam satu atau lebih akta Notaris;
 - k. melakukan segala tindakan yang diperlukan dan/atau dipersyaratkan sehubungan dengan penambahan modal dengan memberikan HMETD melalui mekanisme PUT II, termasuk yang dipersyaratkan berdasarkan peraturan perundang-undangan yang berlaku; dan
 - l. melakukan tindakan-tindakan lain yang diperlukan dan/atau dipersyaratkan guna melaksanakan penambahan modal dengan memberikan HMETD melalui mekanisme PUT II.
3. Menyetujui perubahan Pasal 4 ayat (2) Anggaran Dasar Perseroan sehubungan dengan peningkatan modal ditempatkan dan disetor Perseroan dengan memberikan HMETD, yaitu dari 22.904.850.815 (dua puluh dua miliar sembilan ratus empat juta delapan ratus lima puluh ribu delapan ratus lima belas) lembar saham menjadi sebanyak-banyaknya 24.110.850.815 (dua puluh empat miliar seratus sepuluh juta delapan ratus lima puluh ribu delapan ratus lima belas) lembar saham dengan nilai nominal sebesar Rp20,00 (dua puluh Rupiah) per saham, dengan memperhatikan peraturan perundang-undangan yang berlaku.
4. Mendelegasikan dan memberikan kuasa dengan hak substitusi, baik sebagian maupun seluruhnya, kepada Dewan Komisaris Perseroan, termasuk untuk:
- a. menyatakan realisasi jumlah saham yang telah dikeluarkan dalam Penawaran Umum dengan penambahan modal dengan memberikan HMETD melalui mekanisme PUT II tersebut, melaksanakan keputusan RUPS dan menetapkan kepastian jumlah modal ditempatkan dan disetor serta menyatakan perubahan Pasal 4 ayat (2) Anggaran Dasar Perseroan di hadapan Notaris, sehubungan dengan peningkatan modal ditempatkan dan disetor Perseroan dengan memberikan HMETD setelah penambahan modal
- b. determine the ratio between the number of shares issued and the Pre-Emptive Rights obtained by the shareholders;
 - c. determine the fixed number of shares issued in relation to the increase of capital by issuing Pre-Emptive Rights through LPO II mechanism;
 - d. determine the exercise price in the framework of the increase of capital by issuing Pre-Emptive Rights through LPO II mechanism;
 - e. determine the fixed use of proceeds of the increase of capital by issuing Pre-Emptive Rights through LPO II mechanism;
 - f. determine the fixed schedule;
 - g. negotiate and sign other agreements related to a standby buyer agreement with the terms and conditions as deemed good for the Company by the Company's Board of Directors;
 - h. place the Company's shares in the collective custody of KSEI in accordance with regulations of KSEI;
 - i. list all of the Company's shares which have been issued and fully paid-up on the IDX;
 - j. affirm one or more decisions listed in the Meeting's resolutions in one or more notarial deeds;
 - k. conduct any necessary and/or required actions in connection with the increase of capital by issuing Pre-Emptive Rights through LPO II mechanism, including those required based on the prevailing laws and regulations; and
 - l. conduct any other necessary and/or required action to perform the increase of capital by issuing Pre-Emptive Rights through LPO II mechanism;
3. Approve the amendment of Article 4 paragraph (2) of the Company's Articles of Association in connection with the increase of issued and paid-up capital of the Company by issuing Pre-Emptive Rights, namely from 22,904,850,815 (twenty-two billion nine hundred and four million eight hundred fifty thousand eight hundred fifteen) shares becomes up to 24,110,850,815 (twenty-four billion one hundred and ten million eight hundred fifty thousand eight hundred and fifteen) shares with a nominal value of Rp20.00 (twenty Rupiah) per share, taking into account the applicable laws and regulations.
4. Delegate and grant power of attorney with substitution rights, either in part or in whole, to the Company's Board of Commissioners, including to:
- a. state the realization of the number of shares that have been issued in the Public Offering with the increase of capital with Pre-Emptive Rights through LPO II mechanism, to perform the GMS' resolution and to determine the fixed amount of issued and paid-up capital of the Company as well as to state the amendment to Article 4 paragraph (2) of the Company's Articles of Association made before the Notary, in connection with the increase of issued and paid up capital of the Company by issuing Pre-Emptive Rights



dengan memberikan HMETD melalui mekanisme PUT II selesai dilaksanakan selanjutnya memberitahukan perubahan Anggaran Dasar Perseroan tersebut kepada Menkumham, dan melakukan segala tindakan yang diperlukan sehubungan dengan keputusan tersebut sesuai dengan peraturan perundang-undangan yang berlaku;

- b. untuk keperluan tersebut, berhak menghadap kepada Notaris atau kepada siapapun yang dianggap perlu, memberikan dan/atau meminta keterangan-keterangan yang diperlukan, membuat atau minta dibuatkan serta menandatangani akta-akta, surat-surat serta dokumen-dokumen yang diperlukan, singkatnya melakukan segala tindakan yang dianggap perlu dan berguna untuk keperluan tersebut di atas, tidak ada tindakan yang dikecualikan.

after the increase of capital by issuing Pre-Emptive Rights through LPO II mechanism has been completed, furthermore to notify the amendment of the Company's Articles of Association to the MOLHR, and to perform any necessary actions in relation to such resolution in accordance with the prevailing laws and regulations;

- b. for this purpose, it is entitled to appear before the Notary or anyone as deemed necessary, provide and/ or request any necessary information, make or request to be made and sign the required deeds, letters and documents, in short to take all actions as deemed necessary and useful for the purposes as mentioned above, no action is excluded.

Realisasi: selesai di 2022

Realization: completed in 2022

Mata Acara Kedua | Second Agenda

Persetujuan atas Perubahan Susunan Anggota Dewan Komisaris dan Direksi Perseroan.

Approval on changes in the composition of the Board of Commissioners and the Board of Directors of the Company.

Keputusan Rapat

Meeting Resolution

1. Menyetujui untuk menerima pengunduran diri dan memberhentikan dengan hormat Bapak Heri Sunaryadi selaku Komisaris Perseroan serta Bapak Michael W.P. Soeryadjaya selaku Direktur Perseroan dengan memberikan pembebasan dan pelunasan tanggung jawab (*acquit et de charge*) atas tindakan pengurusan dan pengawasan yang telah dilakukan dalam menjalani masa jabatannya sepanjang tindakan tersebut tercermin dalam Laporan Tahunan dan tercatat pada Laporan Keuangan Perseroan.
2. Mengangkat Bapak Yoke Candra Katon selaku Komisaris Perseroan serta Bapak Andrew Starkey selaku Direktur Perseroan dengan masa jabatan terhitung sejak ditutupan Rapat ini sampai dengan penutupan RUPST tahun 2025.
3. Menyetujui perubahan nomenklatur jabatan Bapak Chrisanthus Supriyo dari sebelumnya Direktur Independen menjadi Direktur terhitung sejak Rapat ini ditutup.

1. Approve to accept the resignation and respectfully dismiss Mr Heri Sunaryadi as the Commissioner of the Company and Mr Michael W.P. Soeryadjaya as the Director of the Company by giving full release and discharge (*acquit et de charge*) for the management and supervisory duty performed during their terms of office as those actions are reflected in the Annual Report and recorded in the Financial Statement of the Company.
2. Appoint Mr Yoke Candra as the Commissioner of the Company and Mr Andrew Phillip Starkey as the Director of the Company for the terms of office as the closing of this Meeting until the closing of AGMS in the year of 2025.
3. Approve the change in position nomenclature of Mr Chrisanthus Supriyo from the previous nomenclature as Independent Director to Director, which is effective upon the closing of this Meeting.

Dengan demikian, untuk selanjutnya susunan anggota Dewan Komisaris dan Direksi Perseroan menjadi sebagai berikut:

Therefore, the composition of the Board of Commissioners and Board of Directors of the Company are as follows:

Dewan Komisaris

Board of Commissioners

Presiden Komisaris : Edwin Soeryadjaya

President Commissioner : Edwin Soeryadjaya

Komisaris : Garibaldi Thohir

Commissioner : Garibaldi Thohir

Komisaris : Richard Bruce Ness

Commissioner : Richard Bruce Ness

Komisaris Independen : Muhamad Munir

Independent Commissioner : Muhamad Munir

Komisaris Independen : Budi Bowoleksono

Independent Commissioner : Budi Bowoleksono

Komisaris : Yoke Candra

Commissioner : Yoke Candra

Direksi

Board of Directors

Presiden Direktur : Albert Saputro

President Director : Albert Saputro

Wakil Presiden Direktur : Simon James Milroy

Vice President Director : Simon James Milroy

Direktur : Gavin Arnold Caudle

Director : Gavin Arnold Caudle

Direktur : Hardi Wijaya Liong

Director : Hardi Wijaya Liong

Direktur : David Thomas Fowler

Director : David Thomas Fowler

Direktur : Titien Supeno

Director : Titien Supeno

Direktur : Chrisanthus Supriyo

Director : Chrisanthus Supriyo

Direktur : Andrew Phillip Starkey

Director : Andrew Phillip Starkey

- | | |
|---|---|
| <p>4. Memberikan kuasa dan wewenang kepada Direksi Perseroan dengan hak substitusi untuk menyatakan dalam akta Notaris tersendiri mengenai keputusan dalam Rapat ini dan melakukan segala tindakan yang diperlukan berkaitan dengan keputusan mata acara Rapat ini sesuai peraturan perundang-undangan yang berlaku, termasuk untuk menyampaikan pemberitahuan kepada Menkumham serta mendaftarkan susunan anggota Direksi dan Dewan Komisaris Perseroan tersebut pada Daftar Perseroan di Kemenkumham.</p> | <p>4. Grant power and authority to the Board of Directors of the Company with substitution rights to state in a separate Notarial deed regarding the decisions in this Meeting and perform other actions needed in relation to the resolution of the Meeting agenda based on the prevailing laws and regulations, including to convey notification to the MOLHR and register the composition of the members of Board of Directors and Board of Commissioners of the Company on the Company Register at the MOLHR.</p> |
|---|---|

Realisasi: selesai di 2022

Realization: completed in 2022

RUPST 10 Juni 2022

AGMS 10 June 2022

Keputusan RUPST AGMS Resolutions	
Mata Acara Pertama First Agenda	
<p>Persetujuan Laporan Tahunan Perseroan tahun buku 2021 yang telah ditelaah oleh Dewan Komisaris, termasuk pengesahan laporan keuangan konsolidasian Perseroan dan entitas anak untuk tahun buku yang berakhir pada tanggal 31 Desember 2021 yang telah diaudit oleh Kantor Akuntan Publik Tanubrata, Sutanto, Fahmi, Bambang & Rekan (Anggota Firma BDO International) dan telah ditandatangani pada tanggal 23 Februari 2022 yang mana telah diterbitkan dan ditandatangani kembali pada tanggal 14 Maret 2022, pengesahan laporan pengawasan Dewan Komisaris untuk tahun buku 2021 serta pemberian pelunasan dan pembebasan tanggung jawab sepenuhnya (<i>acquitt et de charge</i>) kepada seluruh anggota Direksi dan Dewan Komisaris Perseroan atas tindakan pengurusan dan pengawasan yang dilakukan dalam tahun buku yang berakhir pada tanggal 31 Desember 2021, sejauh tercermin dalam Laporan Tahunan Perseroan tahun buku 2021 dan laporan keuangan konsolidasian Perseroan dan entitas anak untuk tahun buku yang berakhir pada tanggal 31 Desember 2021.</p>	<p>Approval of the Company's Annual Report for the fiscal year of 2021 which has been reviewed by the Board of Commissioners, including the ratification of the consolidated financial statements of the Company and its subsidiaries for the fiscal year which ended on 31 December 2021, which has been audited by Public Accounting Firm of Tanubrata, Sutanto, Fahmi, Bambang & Rekan (Member of BDO International Firm) and was executed on 23 February 2022 which was audited and re-executed on 14 March 2022, ratification of the Board of Commissioners' supervisory report for the fiscal year of 2021 as well as obtaining full release and discharge (<i>acquitt et de charge</i>) to all members of the Board of Directors and the Board of Commissioners of the Company for their management and supervisory duty carried out throughout the fiscal year which ended on 31 December 2021, so long as those actions are reflected under the Company's Annual Report for the fiscal year of 2021 and consolidated financial statements of the Company and its subsidiaries for the fiscal year which ended on 31 December 2021.</p>
Keputusan Rapat	Meeting Resolutions
<ol style="list-style-type: none"> 1. Menyetujui Laporan Tahunan Perseroan tahun 2021 termasuk di dalamnya laporan tugas pengawasan Dewan Komisaris untuk tahun buku 2021. 2. Mengesahkan laporan keuangan konsolidasian Perseroan untuk tahun buku yang berakhir pada tanggal 31 Desember 2021 yang telah diaudit oleh Kantor Akuntan Publik Tanubrata, Sutanto, Fahmi, Bambang & Rekan (Anggota Firma BDO International) dengan opini wajar tanpa pengecualian sebagaimana dinyatakan dalam laporan Nomor 00057/2.1068/AU.1/02/0119- 1/1/II/2022 yang diterbitkan pada tanggal 23 Februari 2022 yang mana telah diterbitkan dan ditandatangani kembali dalam laporan Nomor 00151/2.1068/AU.1/02/0119-1/1/III/2022 yang diterbitkan pada tanggal 14 Maret 2022. 3. Memberikan pelunasan dan pembebasan tanggung jawab sepenuhnya (<i>acquitt et de charge</i>) kepada seluruh anggota Direksi dan Dewan Komisaris Perseroan atas tindakan pengurusan dan pengawasan yang dilakukan dalam tahun buku yang berakhir pada tanggal 31 Desember 2021, sejauh tercermin dalam Laporan Tahunan Perseroan tahun buku 2021 dan Laporan Keuangan Konsolidasian Perseroan dan entitas anak untuk tahun buku yang berakhir pada tanggal 31 Desember 2021. 	<ol style="list-style-type: none"> 1. Approve the Company's Annual Report of 2021 including the Board of Commissioners' supervisory report for the fiscal year 2021. 2. Ratify the consolidated financial statements of the Company for the fiscal year which ended on 31 December 2021 which has been audited by the Public Accounting Firm of Tanubrata, Sutanto, Fahmi, Bambang & Rekan (Member of BDO International Firm) with an unqualified opinion as stated in the report No. 00057/2.1068/AU.1/02/0119-1/1/II/2022 which was issued on 23 February 2022, re-issued and re-signed as stated in the report No. 00151/2.1068/AU.1/02/0119- 1/1/III/2022 issued on 14 March 2022. 3. Grant full release and discharge (<i>acquitt et de charge</i>) to all members of the Board of Directors and the Board of Commissioners of the Company for their management and supervisory duty carried out throughout the fiscal year which ended on 31 December 2021, so long as those actions are reflected under the Company's Annual Report for the fiscal year of 2021 and Consolidated Financial Statements of the Company and its subsidiaries for the fiscal year which ended on 31 December 2021.



Realisasi: selesai di 2022	Realization: completed in 2022
Mata Acara Kedua Second Agenda	
<p>Persetujuan atas penetapan penggunaan laba bersih Perseroan untuk tahun buku 2021.</p>	<p>Approval on the determination of the use of the Company's net profit for the fiscal year of 2021.</p>
Keputusan Rapat	Meeting Resolution
<p>Menyetujui penggunaan laba bersih Perseroan untuk tahun buku 2021 (sesudah pajak) sebagai berikut:</p> <ol style="list-style-type: none"> 1. sebesar AS\$100.000 (seratus ribu Dolar Amerika Serikat) ditetapkan untuk disisihkan sebagai cadangan. Sedangkan sisa dari laba bersih Perseroan tersebut akan ditetapkan sebagai saldo laba ditahan Perseroan untuk tahun buku 2021. 2. memberikan kuasa dan wewenang kepada Direksi untuk mengatur tata cara pembayaran dimaksud dalam keputusan di atas sesuai dengan peraturan perundang-undangan yang berlaku. 	<p>Approve the use of the Company's net profit for the fiscal year of 2021 (after tax) as follows:</p> <ol style="list-style-type: none"> 1. in the amount of US\$100,000 (one hundred thousand United States' Dollar) to be set aside as reserve. Meanwhile, the remaining of the Company's net profit will be determined as the Company's retained profit for the fiscal year of 2021. 2. grant power and authority to the Board of Directors to arrange the allocation method of such decision above based on the prevailing laws and regulations.
Realisasi: selesai di 2022	Realization: completed in 2022
Mata Acara Ketiga Third Agenda	
<p>Persetujuan atas penunjukan Kantor Akuntan Publik yang akan melakukan audit laporan keuangan konsolidasian Perseroan dan entitas anak untuk tahun buku yang berakhir pada tanggal 31 Desember 2022.</p>	<p>Approval on the appointment of Public Accounting Firm to audit the consolidated financial statements of the Company and its subsidiaries for the fiscal year which ended on 31 December 2022.</p>
Keputusan Rapat	Meeting Resolution
<p>Menyetujui penunjukan Akuntan Publik untuk mengaudit laporan keuangan Perseroan tahun buku 2022 dengan:</p> <ol style="list-style-type: none"> 1. melimpahkan kewenangan dengan hak substitusi kepada Dewan Komisaris dengan memperhatikan pertimbangan dari Komite Audit Perseroan untuk menunjuk Akuntan Publik yang terdaftar di OJK sesuai dengan kriteria yang telah ditetapkan dalam RUPST untuk melakukan audit Laporan Keuangan Konsolidasian Perseroan untuk tahun buku yang berakhir tanggal 31 Desember 2022 serta untuk menunjuk Akuntan Publik pengganti apabila Akuntan Publik yang telah ditunjuk karena alasan apapun tidak dapat melakukan tugasnya. 2. memberikan wewenang sepenuhnya dengan hak substitusi kepada Dewan Komisaris Perseroan untuk menetapkan honorarium dan persyaratan-persyaratan lain penunjukan Akuntan Publik tersebut. 	<p>Approve the appointment of a Public Accountant to audit the Company's financial statements for the fiscal year of 2022 by:</p> <ol style="list-style-type: none"> 1. delegating the authority with the substitution right to the Board of Commissioners with due regards of the Company's Audit Committee to appoint a Public Accountant listed on IDX based on the criteria determined in the AGMS to audit the Consolidated Financial Statements of the Company for the fiscal year which ended on 31 December 2022 as well as for the appointment of the Public Accountant substitute if the appointed Public Accountant for whatever reason is unable to perform its duty. 2. grant a full authority with substitution right to the Board of Commissioners of the Company to determine the honorarium and other conditions of the appointment of such Public Accountant.
Realisasi: selesai di 2022	Realization: completed in 2022
Mata Acara Keempat Fourth Agenda	
<p>Penetapan gaji dan tunjangan serta fasilitas lainnya bagi anggota Direksi dan Dewan Komisaris Perseroan untuk tahun buku 2022.</p>	<p>Determination of the salary and allowances as well as other facilities for the members of Board of Directors and Board of Commissioners of the Company for the fiscal year of 2022.</p>
Keputusan Rapat	Meeting Resolution
<p>Menyetujui melimpahkan kewenangan untuk penetapan besaran gaji dan tunjangan serta fasilitas lain bagi seluruh anggota Direksi dan Dewan Komisaris Perseroan untuk periode tahun 2022 kepada Dewan Komisaris dengan tetap memperhatikan rekomendasi dan saran dari Komite Nominasi dan Remunerasi Perseroan.</p>	<p>Approve to delegate the authority on the determination of the salary and allowances as well as other facilities for all members of Board of Directors and Board of Commissioners of the Company for the fiscal year of 2022 to the Board of Commissioners by taking into account the recommendation and suggestion from the Company's Nomination and Remuneration Committee.</p>

Realisasi: selesai di 2022	Realization: completed in 2022
Mata Acara Kelima Fifth Agenda	
Penyampaian laporan realisasi penggunaan dana hasil Penawaran Umum atas penerbitan Obligasi Berkelanjutan I Merdeka Copper Gold Tahap II Tahun 2020, Penawaran Umum atas penerbitan Obligasi Berkelanjutan II Merdeka Copper Gold Tahap I dan Tahap II Tahun 2021, serta Penawaran Umum atas penerbitan Obligasi Berkelanjutan III Merdeka Copper Gold Tahap I dan Tahap II Tahun 2022.	Submission of the realization report on the use of proceeds obtained from the Public Offering for the issuance of Shelf Bonds I Merdeka Copper Gold Phase II Year 2020, the Public Offering for the issuance of Shelf Bonds II Merdeka Copper Gold Phase I and Phase II Year 2021, and the Public Offering for the issuance of Shelf Bonds III Merdeka Copper Gold Phase I and Phase II Year 2022.
Keputusan Rapat	Meeting Resolutions
Tidak ada pengambilan keputusan karena hanya bersifat pelaporan.	The agenda is a submission of report. Therefore, no resolutions were concluded.
Realisasi: selesai di 2022	Realization: completed in 2022
Mata Acara Keenam Sixth Agenda	
Perubahan susunan anggota Dewan Komisaris Perseroan.	Changes in the composition of the Board of Commissioners of the Company.
Keputusan Rapat	Meeting Resolutions
<ol style="list-style-type: none"> Menyetujui untuk menerima pengunduran diri dan memberhentikan dengan hormat Tuan Richard Bruce Ness selaku Komisaris Perseroan dengan memberikan pembebasan dan pelunasan (<i>acquit et de charge</i>) atas tindakan pengurusan dan pengawasan yang telah dilakukan dalam menjalani masa jabatannya sepanjang tindakan tersebut tercermin dalam Laporan Tahunan dan tercatat pada Laporan Keuangan Perseroan; Mengangkat Tuan Tang Honghui sebagai Komisaris Perseroan dengan masa jabatan terhitung sejak ditutupnya RUPST ini sampai dengan penutupan RUPST tahun 2025. Dengan demikian, untuk selanjutnya susunan Direksi dan Dewan Komisaris Perseroan menjadi sebagai berikut: Dewan Komisaris Presiden Komisaris : Edwin Soeryadjaya Komisaris : Garibaldi Thohir Komisaris : Yoke Candra Komisaris : Tang Honghui Komisaris Independen : Muhamad Munir Komisaris Independen : Budi Bowoleksono Direksi Presiden Direktur : Albert Saputro Wakil Presiden Direktur : Simon James Milroy Direktur : Gavin Arnold Caudle Direktur : Hardi Wijaya Liong Direktur : Andrew Phillip Starkey Direktur : David Thomas Fowler Direktur : Titien Supeno Direktur : Chrisanthus Supriyo 	<ol style="list-style-type: none"> Approve to accept the resignation of and respectfully dismiss Mr Richard Bruce Ness as the Commissioner of the Company by giving full release and discharge (<i>acquit et de charge</i>) for the management and supervisory duty performed during his terms of office to the extent that such actions are reflected in the Annual Report and recorded in the Company's Financial Statements; Appoint Mr Tang Honghui as the Commissioner of the Company with the terms of office as of the closing of this AGMS until the closing of Annual General Meeting of Shareholders for the year of 2025. Therefore, the composition of the Board of Directors and Board of Commissioners of the Company are as follows: Board of Commissioners President Commissioner : Edwin Soeryadjaya Commissioner : Garibaldi Thohir Commissioner : Yoke Candra Commissioner : Tang Honghui Independent Commissioner : Muhamad Munir Independent Commissioner : Budi Bowoleksono Board of Directors President Director : Albert Saputro Vice President Director : Simon James Milroy Director : Gavin Arnold Caudle Director : Hardi Wijaya Liong Director : Andrew Phillip Starkey Director : David Thomas Fowler Director : Titien Supeno Director : Chrisanthus Supriyo



3. Memberikan kuasa dan wewenang kepada Direksi Perseroan dengan hak substitusi untuk menyatakan dalam akta Notaris tersendiri mengenai keputusan dalam RUPST ini dan melakukan segala tindakan yang diperlukan berkaitan dengan keputusan mata acara RUPST ini sesuai peraturan perundang-undangan yang berlaku, termasuk untuk menyampaikan pemberitahuan kepada Menkumham serta mendaftarkan susunan anggota Direksi dan Dewan Komisaris Perseroan tersebut pada Daftar Perseroan di Kemenkumham.

3. Grant power and authority to the Board of Directors of the Company with substitution right to declare the decision in this AGMS in a separate Notarial deed and perform other actions needed in relation to the resolution of this AGMS agenda in compliance with the prevailing laws and regulations, including to submit notification to the MOLHR and register the composition of the members of Board of Directors and Board of Commissioners of the Company on the Company's Register at the MOLHR.

Realisasi: selesai di 2022

Realization: completed in 2022

RUPSLB 10 Juni 2022

EGMS 10 June 2022

Keputusan RUPSLB | EGMS Resolutions

Mata Acara Pertama | First Agenda

Persetujuan atas rencana Perseroan untuk melakukan PMTHMETD.

Approval of the Company's plan to conduct PMTHMETD.

Keputusan Rapat

Meeting Resolutions

1. Menyetujui pengeluaran sebanyak-banyaknya 2.290.485.081 (dua miliar dua ratus sembilan puluh juta empat ratus delapan puluh lima ribu delapan puluh satu) saham Perseroan atau sebanyak-banyaknya 10% (sepuluh persen) dari jumlah seluruh saham yang telah ditempatkan dan disetor penuh dalam Perseroan pada tanggal pengumuman RUPSLB, dengan nilai nominal masing-masing saham sebesar Rp20,00 (dua puluh Rupiah), melalui PMTHMETD kepada pemegang saham Perseroan sesuai dengan Peraturan OJK No. 32/POJK.04/2015 tentang Penambahan Modal Perusahaan Terbuka dengan Memberikan Hak Memesan Efek Terlebih Dahulu sebagaimana diubah dengan Peraturan OJK No. 14/POJK.04/2019 tentang Perubahan atas Peraturan OJK No. 32/POJK.04/2015 tentang Penambahan Modal Perusahaan Terbuka dengan Memberikan Hak Memesan Efek Terlebih Dahulu, serta menyetujui untuk mengubah ketentuan Pasal 4 ayat (2) Anggaran Dasar Perseroan sehubungan dengan peningkatan modal ditempatkan dan disetor Perseroan hasil pelaksanaan PMTHMETD. Pengeluaran saham-saham Perseroan tersebut akan dilaksanakan sekaligus atau bertahap dan dengan syarat serta harga sesuai dengan ketentuan perundang-undangan yang berlaku di pasar modal.

1. Approve the issuance of a maximum of 2,290,485,081 (two billion two hundred ninety million four hundred eighty five thousand eighty one) shares of the Company or a maximum of 10% (ten percent) of the total number of shares that have been issued and fully paid in the Company on the announcement date of the EGMS, with a nominal value of each share of Rp20.00 (twenty Rupiah), through PMTHMETD to the shareholders of the Company in accordance with OJK Regulation No. 32/POJK.04/2015 regarding Capital Increases In Public Companies With Preemptive Rights as amended by OJK Regulation No. 14/POJK.04/2019 regarding The Amendments to OJK Regulation No. 32/POJK.04/2015 regarding Capital Increases In Public Companies With Pre-emptive Rights, as well as approve to amend the provisions of Article 4 paragraph (2) of the Company's Articles of Association in connection with the increase of issued and paid-up capital of the Company resulting from the implementation of PMTHMETD. The issuance of the Company's shares will be carried out all at once or in stages and with terms and prices in accordance with the provisions of the prevailing laws in the capital market.

- | | |
|---|--|
| <p>2. Memberikan kuasa dan wewenang kepada Dewan Komisaris Perseroan dengan hak substitusi untuk menyatakan realisasi atas pengeluaran saham tersebut dengan melakukan perubahan atas ketentuan Anggaran Dasar Perseroan, termasuk tetapi tidak terbatas untuk menyatakan/menuangkan keputusan tersebut dalam akta-akta yang dibuat di hadapan Notaris, untuk mengubah dan/atau menyusun kembali ketentuan Pasal 4 ayat (2) Anggaran Dasar Perseroan atau Pasal 4 Anggaran Dasar Perseroan secara keseluruhan sesuai keputusan tersebut (termasuk menegaskan susunan pemegang saham dalam akta tersebut bilamana diperlukan), sebagaimana yang disyaratkan oleh serta sesuai dengan ketentuan perundang-undangan yang berlaku, membuat atau meminta untuk membuat serta menandatangani akta-akta dan surat-surat maupun dokumen-dokumen yang diperlukan, dan selanjutnya untuk mengajukan permohonan persetujuan dan/atau menyampaikan pemberitahuan atas keputusan RUPSLB ini dan/atau perubahan Anggaran Dasar Perseroan dalam keputusan RUPSLB ini, kepada instansi yang berwenang, serta melakukan semua dan setiap tindakan yang diperlukan, sesuai dengan peraturan perundang-undangan yang berlaku.</p> <p>3. Memberi kuasa dan wewenang kepada Direksi Perseroan, dengan hak substitusi, baik sebagian maupun seluruhnya, untuk melakukan setiap dan semua tindakan yang diperlukan sehubungan dengan penerbitan saham baru dalam rangka PMTHMETD tersebut di atas, sesuai dengan peraturan perundang-undangan yang berlaku, termasuk tidak terbatas, untuk:</p> <ul style="list-style-type: none"> a. melakukan pencatatan atas saham baru yang dikeluarkan oleh Perseroan tersebut di BEI; b. melakukan tindakan-tindakan lain yang diperlukan dan/atau disyaratkan guna melaksanakan dan menyelesaikan hal-hal tersebut di atas serta guna mencapai maksud dan tujuan dari keputusan-keputusan yang diambil oleh pemegang saham berdasarkan dan sebagaimana yang tercantum dalam keputusan RUPSLB, termasuk tindakan-tindakan yang dikuasakan kepada penerima kuasa dan menyelesaikan segala sesuatu yang berkaitan dengan setiap atau seluruh hal tersebut, termasuk, namun tidak terbatas pada, menghadap atau hadir di hadapan Notaris atau pihak lain; memberikan, mendapatkan dan/atau menerima keterangan dan/atau dokumen apapun; maupun membuat, menyebabkan dibuatnya, memberi paraf pada dan/atau menandatangani dokumen apapun. | <p>2. Grant power of attorney and authority to the Company's Board of Commissioners with substitution rights to declare the realization of the issuance of shares by making amendments to the provisions of the Company's Articles of Association, including but not limited to stating/putting the resolutions in deeds made before a Notary, to amend and/or rearrange the provisions of Article 4 paragraph (2) of the Company's Articles of Association or Article 4 of the Company's Articles of Association as a whole in accordance with the resolutions (including confirming the composition of shareholders in the deed if necessary), as required by and in accordance with the prevailing laws and regulations, make or request to be made and sign the required deeds, letters and documents, and furthermore to apply for approval and/or submit notification of the resolutions of this EGMS and/or amendments the Company's Articles of Association in the resolutions of this EGMS, to the authorized institution, and to take all and every necessary action, in accordance with the prevailing laws and regulations.</p> <p>3. Grant power of attorney and authority to the Board of Directors of the Company, with substitution rights, either in part or in whole, to take any and all necessary actions in connection with the issuance of new shares in the context of PMTHMETD mentioned above, in accordance with the prevailing laws and regulations, including without limitation, to:</p> <ul style="list-style-type: none"> a. register the new shares issued by the Company on the IDX; b. conduct any necessary and/or required actions in order to carry out and resolve the matters mentioned above and to achieve the aims and objectives of the resolutions taken by the shareholders based on and as stated in the resolutions of the EGMS, including the actions authorized to the beneficiary power of attorney and resolve everything related to any or all of these matters, including, but not limited to, appear before the notary or other parties; provide, obtain and/or receive any information and/or documents; nor create, cause to be made, initialize and/or sign any document. |
|---|--|

Realisasi: Belum terealisasi. Sesuai dengan POJK No. 14/POJK.04/2019 tentang Perubahan Peraturan Otoritas tentang Penambahan Modal Dengan Hak Memesan Efek No. 32/POJK.04/2015 Jasa Keuangan No. 32/POJK.04/2015 terlebih Dahulu di Perusahaan Publik, PMTHMETD wajib dilakukan dalam 2 tahun setelah disetujui oleh RUPSLB.

Realization: Not yet realized. In accordance with Financial Services Authority Regulation No. 14/POJK.04/2019 regarding The Amendments to Financial Services Authority Regulation regarding Capital Increases in Public Companies with Pre-emptive Rights, PMTHMETD shall be concluded within 2 years after the EGMS approves the PMTHMETD.

Mata Acara Kedua | Second Agenda

Persetujuan atas rencana pembelian kembali saham Perseroan sesuai dengan Peraturan OJK No. 30/POJK.04/2017 tentang Pembelian Kembali Saham yang Dikeluarkan oleh Perusahaan Terbuka.

Approval of the plan to buy back the Company's shares in accordance with OJK Regulation No. 30/POJK.04/2017 regarding Buyback of Shares Issued by Public Companies.



Keputusan Rapat	Meeting Resolution
<p>1. Menerima dan memberikan persetujuan atas rencana dan/ atau tindakan Perseroan maupun Direksi Perseroan untuk melakukan pembelian kembali atas saham Perseroan yang telah dikeluarkan dan tercatat di BEI dengan alokasi dana maksimum sebesar Rp600.000.000.000,00 (enam ratus miliar Rupiah) (termasuk biaya perantara pedagang efek dan biaya lainnya) sehubungan dengan transaksi Pembelian Kembali Saham Perseroan, untuk membeli sebanyak-banyaknya 0,5% (nol koma lima persen) dari seluruh modal ditempatkan dan disetor penuh dalam Perseroan pada tanggal pelaksanaan RUPSLB Perseroan. Pembelian Kembali Saham Perseroan akan dilakukan secara bertahap dalam waktu paling lama 18 (delapan belas) bulan sejak disetujui Pembelian Kembali Saham Perseroan oleh RUPSLB, yaitu dari tanggal 10 Juni 2022 sampai dengan tanggal 10 Desember 2023.</p> <p>2. Memberikan wewenang kepada Direksi Perseroan, baik secara bersama-sama maupun secara individual, untuk melakukan segala tindakan yang diperlukan dalam melaksanakan keputusan RUPSLB ini, termasuk menetapkan syarat-syarat pelaksanaan Pembelian Kembali saham Perseroan dengan memperhatikan ketentuan dan peraturan yang berlaku, menghadap dan/ atau hadir di hadapan pejabat yang berwenang dan/atau Notaris untuk menandatangani akta-akta yang diperlukan, untuk menyampaikan keterangan-keterangan, untuk membuat dan menandatangani semua dokumen-dokumen yang diperlukan, dan melaporkan pelaksanaan Pembelian Kembali Saham tersebut pada RUPST Perseroan, serta untuk melakukan segala tindakan yang dianggap perlu, tanpa ada yang dikecualikan.</p>	<p>1. Accept and grant approval to the proposed and/or actions of the Company and the Board of Directors of the Company to buybacks the Company's shares that have been issued and listed on the IDX with a maximum allocation of Rp600,000,000,000.00 (six hundred billion Rupiah) (including securities trading broker fees and other fees) in connection with the Company's shares buyback transaction, to purchase a maximum of 0.5% (zero point five percent) of the total issued and fully paid capital in the Company on the date of the Company's EGMS. The buyback of the Company's shares will be carried out in stages within a maximum of 18 (eighteen) months since the EGMS approved the buyback of the Company's shares, from 10 June 2022 to 10 December 2023.</p> <p>2. Grant power to the Board of Directors of the Company, both jointly and individually, to take all necessary actions in implementing the resolutions of this EGMS, including determining the conditions for the implementation of the Company's shares buyback with due observance of the prevailing rules and regulations, appear before and/ or attend before the authorized official and/or Notary to sign the required deeds, to submit information, to prepare and sign all required documents, and to report on the implementation of the shares buyback at the Company's AGMS, and to take all actions deemed necessary, without any exceptions.</p>
Realisasi: Selesai di tahun 2023	Realization: completed in 2023
Mata Acara Ketiga Third Agenda	
Penyampaian laporan atas hasil pelaksanaan Program Insentif Jangka Panjang (Long Term Incentive Program).	Submission of reports on the results of the implementation of the Long Term Incentive Program.
Keputusan Rapat	Meeting Resolutions
Tidak ada pengambilan keputusan karena hanya bersifat pelaporan.	The agenda is a submission of report. Therefore, no resolutions concluded.
Realisasi: selesai di 2022	Realization: completed in 2022

Dewan Komisaris

The Board of Commissioners

Dewan Komisaris merupakan organ perusahaan yang bertugas mengawasi kebijakan serta jalannya pengurusan yang dilakukan oleh Direksi, baik pengurusan mengenai perusahaan maupun usaha perusahaan, dan memberi nasihat kepada Direksi dalam menjalankan pengurusan tersebut. Pelaksanaan

The Board of Commissioners is the organ of the company responsible for supervising the policies and management conducted by the Board of Directors, both with regards to management of the company and the company's business, and to advise the Board of Directors' in executing their role. The implementation

tugas dan tanggung jawab Dewan Komisaris dilakukan sebagai dewan untuk kepentingan Perseroan, di mana pengangkatan, komposisi, peran, tugas, dan tanggung jawab Dewan Komisaris Perseroan dilakukan sejalan dengan ketentuan POJK 33/2014. Dewan Komisaris dalam melaksanakan tugasnya didukung oleh Komite Audit serta Komite Nominasi dan Remunerasi.

Piagam Dewan Komisaris

Peran, tanggung jawab, dan kebijakan terkait Dewan Komisaris diatur dalam Pedoman Tata Kerja Direksi dan Dewan Komisaris yang bersifat mengikat dan wajib dipatuhi oleh semua anggota Dewan Komisaris. Pedoman Tata Kerja Direksi dan Dewan Komisaris tersebut memuat uraian tentang tugas dan tanggung jawab Dewan Komisaris, keanggotaan, dan hal-hal lain terkait keberadaan Dewan Komisaris Perseroan. Pedoman Tata Kerja Direksi dan Dewan Komisaris ini secara berkala ditinjau dan diperbarui apabila diperlukan. Sebagai wujud kepatuhan Perseroan terhadap prinsip transparansi, kami menyajikan Pedoman Tata Kerja tersebut pada situs web Perseroan: https://merdekacoppergold.com/wp-content/uploads/2022/05/MDKA_2020_Pedoman_Tata-Kelola-Komunikasi-Direksi-Dewan-Komisaris.pdf.

Tugas, Wewenang, dan Tanggung Jawab Dewan Komisaris

Secara umum, Dewan Komisaris memiliki tugas, wewenang, dan tanggung jawab termasuk namun tidak terbatas untuk:

- mengawasi kebijakan pengelolaan dan arah pengelolaan Perseroan;
- memberikan nasihat kepada Direksi, termasuk mengawasi penerapan rencana kerja Perseroan, ketentuan Anggaran Dasar Perseroan dan keputusan RUPS, serta peraturan perundang-undangan yang berlaku, demi keuntungan Perseroan sesuai dengan maksud dan tujuannya, ketentuan Anggaran Dasar Perseroan, serta peraturan perundang-undangan yang berlaku;
- memeriksa, meninjau, dan mengesahkan Laporan Tahunan yang disiapkan oleh Direksi;
- menentukan kebijakan nominasi dan remunerasi Perseroan dengan mempertimbangkan rekomendasi dari Komite Nominasi dan Remunerasi; dan

of the duties and responsibilities of the Board of Commissioners is carried out as an assembly for the benefit of the company, whereby the appointment, composition, roles, duties and responsibilities of the Company's Board of Commissioners are all carried out in compliance with the provisions of POJK 33/2014. The Board of Commissioners in carrying out its duties is supported by the Audit Committee and the Nomination and Remuneration Committee.

Board of Commissioners' Charter

The roles, responsibilities, and policies related to the Board of Commissioners are defined in the Board Manual which is binding and must be obeyed by all members of the Board of Commissioners. The Board Manual contains a description of the duties and responsibilities of the Board of Commissioners, membership, and other matters related to the existence of the Company's Board of Commissioners. The Board Manual is reviewed regularly and updated when necessary. As a form of the Company's compliance with the principle of transparency, we present the Board Manual on the Company's website: https://merdekacoppergold.com/wp-content/uploads/2022/05/MDKA_2020_Pedoman_Tata-Kelola-Komunikasi-Direksi-Dewan-Komisaris.pdf.

Duties, Authorities, and Responsibilities of the Board of Commissioners

In general, the Board of Commissioners' duties, authorities, and responsibilities including but not limited to:

- supervise the management policies and the course of management of the Company;
- provide advice to the Board of Directors, including supervising the implementation of the Company's work plan, provisions of the Articles of Association of the Company and the GMS resolutions, as well as prevailing laws and regulations, for the benefit of the Company, in accordance with its purposes and objectives, provisions of the Company's Articles of Association, as well as prevailing laws and regulations;
- examine, review, and authorize the Annual Report prepared by the Board of Directors;
- determine the nomination and remuneration policy of the Company by considering the recommendation from the Nomination and Remuneration Committee; and



- menandatangani laporan dan membentuk komite lain di samping Komite Audit dan Komite Nominasi dan Remunerasi jika dianggap perlu, dengan mempertimbangkan kemampuan Perseroan.

Seluruh tugas, wewenang, dan tanggung jawab dari Dewan Komisaris harus dilaksanakan sesuai ketentuan asosiasi Perseroan dan keputusan RUPS.

Komposisi dan Masa Jabatan Dewan Komisaris

Masa jabatan Dewan Komisaris Perseroan dimulai dari tanggal pengangkatan anggota Dewan Komisaris oleh RUPS sampai ditutupnya RUPST kelima tanpa mengurangi hak RUPS untuk sewaktu-waktu memberhentikan anggota Dewan Komisaris berdasarkan Anggaran Dasar dan peraturan perundang-undangan yang berlaku.

Sepanjang tahun 2023, terjadi perubahan pada komposisi Dewan Komisaris sebagaimana ditetapkan oleh pemegang saham pada RUPSLB (12 April 2023). Dengan demikian, komposisi Dewan Komisaris Perseroan per 31 Desember 2023 adalah sebagai berikut:

- sign the report and to establish other committees besides the Audit Committee and the Nomination and Remuneration Committee, if deemed necessary, taking into account the Company's capabilities.

All duties, authorities, and responsibilities of the Board of Commissioners must be carried out in accordance with the provisions in the Company's articles of association and the GMS resolutions.

Composition of the Board of Commissioners and Term of Office

The term of office of the Board of Commissioners of the Company starts from the date of the appointment of the Board of Commissioners by the GMS until the closing of the 5th Annual General Meeting of Shareholders (AGMS) without prejudice to the right of the GMS to dismiss any member of the Board of Commissioners at any time in accordance with the Articles of Association and prevailing laws and regulations.

Throughout 2023, there were changes to the composition of the Board of Commissioners as decided by the shareholders at the EGMS (12 April 2023). Accordingly, the composition of the Company's Board of Commissioners as of 31 December 2023, was as follows:

Nama Name	Jabatan Position	Dasar Hukum Penunjukan Terakhir Legal Basis for the Recent Appointment	Periode Menjabat Term of Office
Edwin Soeryadjaya	Presiden Komisaris President Commissioner	Akta No. 143 tanggal 29 Juli 2020, dibuat di hadapan Jose Dima Satria, S.H., M.Kn., notaris di Kota Administrasi Jakarta Selatan. Deed No. 143 dated 29 July 2020, made before Jose Dima Satria, S.H., M.Kn., notary in Administrative City of South Jakarta.	29 Juli 2020 sampai dengan ditutupnya RUPST Perseroan pada tahun 2025. 29 July 2020 until the closing of the Company's AGMS in 2025.
Yoke Candra	Komisaris Commissioner	Akta No. 142 tanggal 27 Januari 2022, dibuat di hadapan Jose Dima Satria, S.H., M.Kn., notaris di Kota Administrasi Jakarta Selatan. Deed No. 142 dated 27 January 2022, made before Jose Dima Satria, S.H., M.Kn., notary in Administrative City of South Jakarta.	27 Januari 2022 sampai dengan ditutupnya RUPST Perseroan pada tahun 2025. 27 January 2022 until the closing of the Company's AGMS in 2025.
Tang Honghui	Komisaris Commissioner	Akta No. 57 tanggal 10 Juni 2022, dibuat di hadapan Jose Dima Satria, S.H., M.Kn., notaris di Kota Administrasi Jakarta Selatan. Deed No. 57 dated 10 June 2022, made before Notary Jose Dima Satria, S.H., M.Kn., notary in Administrative City of South Jakarta.	10 Juni 2022 sampai dengan ditutupnya RUPST Perseroan pada tahun 2025. 10 June 2022 until the closing of the Company's AGMS in 2025.

Nama Name	Jabatan Position	Dasar Hukum Penunjukan Terakhir Legal Basis for the Recent Appointment	Periode Menjabat Term of Office
Budi Bowoleksono	Komisaris Independen Independent Commissioner	Akta No. 143 tanggal 29 Juli 2020, dibuat di hadapan Jose Dima Satria, S.H., M.Kn., notaris di Kota Administrasi Jakarta Selatan. Deed No. 143 dated 29 July 2020, made before Jose Dima Satria, S.H., M.Kn., notary in Administrative City of South Jakarta.	29 Juli 2020 sampai dengan ditutupnya RUPST Perseroan pada tahun 2025. 29 July 2020 until the closing of the Company's AGMS in 2025.
Muhamad Munir	Komisaris Independen Independent Commissioner	Akta No. 143 tanggal 29 Juli 2020, dibuat di hadapan Jose Dima Satria, S.H., M.Kn., notaris di Kota Administrasi Jakarta Selatan. Deed No. 143 dated 29 July 2020, made before Jose Dima Satria, S.H., M.Kn., notary in Administrative City of South Jakarta.	29 Juli 2020 sampai dengan ditutupnya RUPST Perseroan pada tahun 2025. 29 July 2020 until the closing of the Company's AGMS in 2025.

Komisaris Independen

Komposisi Komisaris Independen Perseroan telah memenuhi persyaratan peraturan perundang-undangan di bidang pasar modal, yaitu sebanyak 2 (dua) orang Komisaris Independen atau 40% dari total 5 (lima) orang anggota Dewan Komisaris. Jumlah ini melebihi batas minimal 30% yang disyaratkan POJK 33/2014. Hal ini untuk menjaga independensi fungsi pengawasan Dewan Komisaris dan menjamin terlaksananya mekanisme *check and balance*.

Adapun Komisaris Independen Perseroan telah memenuhi persyaratan utama sebagai Komisaris Independen sebagaimana tercakup baik dalam ketentuan yang disyaratkan oleh OJK sebagai berikut:

1. bukan merupakan orang yang menjabat atau memiliki kewenangan dan tanggung jawab untuk merencanakan, memimpin, memantau, atau mengawasi kegiatan Perseroan dalam 6 bulan terakhir, kecuali dalam hal pengangkatan kembali sebagai Komisaris Independen untuk periode selanjutnya;
2. tidak memiliki saham Perseroan baik secara langsung maupun tidak langsung;
3. tidak memiliki afiliasi dengan Perseroan, anggota Dewan Komisaris, anggota Direksi, atau pemegang saham utama Perseroan; dan
4. tidak memiliki hubungan bisnis, baik secara langsung maupun tidak langsung yang berhubungan dengan kegiatan bisnis Perseroan.

Independent Commissioners

The composition of Independent Commissioners of the Company has fulfilled the requirement of capital market laws and regulations, with 2 (two) Independent Commissioners or 40% out of a total of 5 (five) members of the Board of Commissioners. This exceeds the minimum 30% required by POJK 33/2014. This is to maintain the independence of the supervisory functions of the Board of Commissioners and to ensure the implementation of checks and balances mechanisms.

The Independent Commissioners of the Company have fulfilled the main requirements to be an Independent Commissioner as set forth by OJK, which include:

1. not an individual who worked or had the authority and responsibility to plan, lead, control or supervise activities of the Company within the last 6 months, unless in the context of re-appointment as the Independent Commissioner for the following period;
2. does not own shares in the Company both directly or indirectly;
3. does not have an affiliation with the Company, members of Board of Commissioners, members of Board of Directors, or the major shareholders of the Company; and
4. does not have a business relationship, both directly and indirectly, that relates with the business activities of the Company.



Mekanisme Pengunduran Diri Dewan Komisaris

Mekanisme pengunduran diri sudah diatur, di mana anggota Dewan Komisaris memiliki hak untuk mengajukan pengunduran diri dengan menyampaikan pemberitahuan tertulis kepada Perseroan. Meskipun sudah mengundurkan diri, yang bersangkutan masih memiliki tanggung jawab terhadap tindakannya dan wajib melaksanakan tugasnya dengan baik hingga pengunduran dirinya tersebut diterima secara resmi oleh RUPS. Selain itu, pemegang saham memiliki hak untuk memberhentikan anggota Dewan Komisaris sewaktu-waktu dengan persetujuan RUPS. Keputusan untuk memberhentikan anggota Dewan Komisaris diambil dengan memberikan alasan yang tercantum dalam Anggaran Dasar Perseroan atau Pedoman Tata Kerja Direksi dan Dewan Komisaris, atau peraturan perundang-undangan yang berlaku, setelah yang bersangkutan diberikan kesempatan untuk membela diri dalam RUPS.

Program Orientasi Anggota Dewan Komisaris Baru

Anggota Dewan Komisaris baru diberikan program orientasi termasuk bahan seperti Piagam Dewan, struktur keanggotaan, sejarah Perseroan, profil perusahaan serta laporan tahun agar mereka dapat mengenal Perseroan lebih baik, serta memahami tugas dan tanggungjawab yang diemban dalam konteks Grup Merdeka..

Program Pelatihan dan Pengembangan Kompetensi Dewan Komisaris

Anggota Dewan Komisaris terus meningkatkan dan mengembangkan kompetensi masing-masing, termasuk melalui kegiatan dan pelatihan dari waktu ke waktu.

Direksi

The Board of Directors

Direksi adalah organ perusahaan yang berwenang dan bertanggung jawab penuh atas pengurusan kepentingan perusahaan, sesuai dengan maksud dan tujuan perusahaan serta mewakili perusahaan, baik di dalam maupun di luar pengadilan sesuai

The Mechanism for Resignation of Board of Commissioners

The mechanism for resignation has been established whereby members of the Board of Commissioners have the right to submit their resignation by submitting a written notice to the Company. Despite resigning, they still has responsibility for their actions and must carry out their duties properly until their resignation is approved by the GMS. In addition, the shareholders have the authority to dismiss member(s) of the Commissioners at any time in accordance with approval from the GMS. The decision to terminate, based on reasons set forth in the Articles of Association of the Company or Board Manual or prevailing laws and regulations, is taken after the person concerned is given the opportunity to defend themself in the GMS,

Orientation Program for New Members of the Board of Commissioners

New members of the Board of Commissioners are given an orientation program which includes materials such as the Board Charter, membership structure, Company history, company profile and annual report so that they can better understand the Company, as well as understand the duties and responsibilities carried out in the context of Merdeka Group.

Training and Competency Development Programs for the Board of Commissioners

Members of the Board of Commissioners continued to improve and develop their competencies, including through activities and training from time to time.

The Board of Directors is the organ of the company, which is authorized and takes full responsibility for management of the benefit of the company, in accordance with the purposes and objectives of the company, and to represent the company, both

ketentuan Anggaran Dasar Perseroan. Pengangkatan, komposisi, peran, tugas, dan tanggung jawab Direksi Perseroan diatur dalam ketentuan POJK 33/2014.

Direksi bertanggung jawab kepada RUPS sebagai bentuk pertanggung jawaban atas pengelolaan perusahaan sesuai dengan prinsip governansi perusahaan yang baik. Direksi didukung oleh manajemen eksekutif dalam menjalankan tugas pengelolaan sehari-hari dan pengambilan keputusan di Perseroan serta menjalankan strateginya.

Piagam Direksi

Peran, tanggung jawab, dan kebijakan terkait Direksi diatur dalam Pedoman Tata Kerja Direksi dan Dewan Komisaris yang bersifat mengikat dan wajib dipatuhi oleh semua anggota Direksi. Pedoman Tata Kerja Direksi dan Dewan Komisaris memuat uraian tentang tugas dan tanggung jawab Direksi, keanggotaan, dan hal-hal lain terkait keberadaan Direksi Perseroan. Pedoman Tata Kerja Direksi dan Dewan Komisaris secara berkala ditinjau dan diperbarui apabila diperlukan. Sebagai wujud kepatuhan Perseroan terhadap prinsip transparansi, kami menyajikan Pedoman Tata Kerja Direksi dan Dewan Komisaris tersebut pada situs web Perseroan: https://merdekacoppergold.com/wp-content/uploads/2022/05/MDKA_2020_Pedoman_Tata-Kelola-Komunikasi-Direksi-Dewan-Komisaris.pdf

Tugas, Wewenang, dan Tanggung Jawab Direksi

Secara umum, Direksi memiliki tugas, wewenang dan tanggung jawab penuh termasuk namun tidak terbatas untuk:

- mewakili Perseroan baik di dalam dan di luar pengadilan sesuai dengan ketentuan Anggaran Dasar Perseroan;
- membuat kebijakan untuk mendukung kegiatan usaha Perseroan; dan
- menyelenggarakan RUPST dan RUPS lainnya, sebagaimana diatur dalam peraturan perundang-undangan dan Anggaran Dasar Perseroan.

Untuk mendukung efektivitas penerapan tugas serta proses pengambilan keputusan yang akurat dan cepat, Direksi telah sepakat untuk membagi tugasnya berdasarkan keahlian dan pengalaman setiap anggotanya.

Tabel berikut berisi uraian tugas dan tanggung jawab masing-masing Direksi yang menjabat selama tahun buku 2023:

inside and outside the court in accordance with the Company's Articles of Association. The appointment, composition, roles, responsibilities, and processes of the Company's Board of Directors comply with the provisions of POJK 33/2014.

The Board of Directors is responsible to the GMS as a form of accountability for the management of the company in accordance with the principles of GCG. The Board of Directors is supported by the executive management in carrying out the day-to-day management and decision making of the Company and executing its strategies.

Board of Directors' Charter

The roles, responsibilities, and policies related to the Board of Directors are defined in the Board Manual which is binding and must be obeyed by all members of the Board of Directors. The Board Manual contains a description of the duties and responsibilities of the Board of Directors, membership, and other matters related to the existence of the Board of Directors in the Company. This Board Manual is reviewed regularly and updated when necessary. As the Company's compliance with the transparency principle, we present the Board Manual on the Company's website: https://merdekacoppergold.com/wp-content/uploads/2022/05/MDKA_2020_Pedoman_Tata-Kelola-Komunikasi-Direksi-Dewan-Komisaris.pdf

Duties, Authorities, and Responsibilities of the Board of Directors

In general, the Board of Directors' duties, authorities, and responsibilities including but not limited to:

- represent the Company both inside and outside the court in accordance with the provisions of the Company's Articles of Association;
- issue policies to support the Company's business activities; and
- hold the AGMS and other GMS, as stipulated in the laws and regulations and the Company's Articles of Association.

To support the effectiveness of duties implementation and an accurate and quick decision-making process, the Board of Directors have agreed to the segregation of duties based on the expertise and experience of each member.

The following table contains a description of the duties and responsibilities of each director serving during the 2023 financial year:



Nama Name	Jabatan Position	Tugas dan Tanggung Jawab Duties and Responsibilities
Albert Saputro	Presiden Direktur President Director	Bertanggungjawab atas aspek Hukum & Sekretaris Perusahaan, fungsi Audit Internal, dan fungsi administratif Perseroan. Responsible for the Legal & Corporate Secretary aspects, the Internal Audit function, and the administrative function of the Company.
Jason Laurence Greive	Wakil Presiden Direktur Vice President Director	Bertanggung jawab atas aspek operasional. Responsible for operational aspects of the Company.
Andrew Phillip Starkey	Direktur Director	Bertanggung jawab atas aspek pengembangan bisnis, inisiatif strategis perusahaan, dan pengawasan proyek Perseroan. Responsible for the business development aspect, corporate strategic initiatives, and project supervision of the Company.
Gavin Arnold Caudle	Direktur Director	Bertanggung jawab atas aspek kemitraan strategis Perseroan. Responsible for the strategic partnership aspect of the Company.
Hardi Wijaya Liong	Direktur Director	Bertanggung jawab atas aspek hubungan eksternal Perseroan. Responsible for the external relations aspect of the Company.
David Thomas Fowler	Direktur Director	Bertanggung jawab atas fungsi perencanaan korporat, hubungan investor, dan keuangan Perseroan. Responsible for the corporate planning, investor relations, and finance functions of the Company.
Titien Supeno	Direktur Director	Bertanggung jawab atas aspek SDM. Responsible for the human resource aspect of the Company.
Chrisanthus Supriyo	Direktur Director	Bertanggung jawab atas aspek manajemen risiko Perseroan. Responsible for the risk management aspect of the Company.

Komposisi dan Masa Jabatan Direksi

Masa jabatan Direksi Perseroan dimulai dari tanggal pengangkatan anggota Direksi oleh RUPS sampai ditutupnya RUPST kelima tanpa mengurangi hak RUPS untuk sewaktu-waktu memberhentikan anggota Direksi sesuai dengan Anggaran Dasar Perseroan dan peraturan perundang-undangan yang berlaku.

Composition of the Board of Directors and Term of Office

The term of office of the Board of Directors of the Company starts from the date of the appointment of the Board of Directors by the GMS until the closing of the fifth AGMS without prejudice to the right of the GMS to dismiss any member of the Board of Directors at any time in accordance with the Company's Articles of Association and prevailing laws and regulations.

Pada tahun 2023, terjadi perubahan pada komposisi Direksi sebagaimana ditetapkan oleh pemegang saham pada RUPSLB (12 April 2023). Dengan demikian, komposisi Direksi Perseroan per 31 Desember 2023 adalah sebagai berikut:

In 2023, there were changes to the composition of the Board of Directors as decided by the shareholders at the EGMS (12 April 2023). Accordingly, the composition of the Company's Board of Directors as of 31 December 2023 was as follows:

Nama Name	Jabatan Position	Dasar Hukum Penunjukan Terakhir Legal Basis for the Recent Appointment	Periode Menjabat Term of Office
Albert Saputro	Presiden Direktur President Director	Akta No. 124 tanggal 25 Mei 2021 dibuat di hadapan Notaris Jose Dima Satria, S.H., M.Kn., notaris di Kota Administrasi Jakarta Selatan. Deed No. 124 dated 25 May 2021 made before Notary Jose Dima Satria, S.H., M.Kn., notary in Administrative City of South Jakarta.	25 Mei 2021 sampai dengan ditutupnya RUPST Perseroan pada tahun 2026. 25 May 2021 until the closing of the Company's AGMS in 2026.
Jason Laurence Greive	Wakil Presiden Direktur Vice President Director	Akta No. 59 tanggal 12 April 2023, dibuat di hadapan Notaris Jose Dima Satria, S.H., M.Kn., notaris di Kota Administrasi Jakarta Selatan. Deed No. 59 dated 12 April 2023, made before Notary Jose Dima Satria, S.H., M.Kn., notary in the Administrative City of South Jakarta.	12 April 2023 sampai dengan ditutupnya RUPST Perseroan pada tahun 2025. 12 April 2023 until the closing of the Company's AGMS in 2025.
Andrew Phillip Starkey	Direktur Director	Akta No. 142 tanggal 27 Januari 2022, dibuat di hadapan Notaris Jose Dima Satria, S.H., M.Kn., notaris di Kota Administrasi Jakarta Selatan. Deed No. 142 dated 27 January 2022, made before Notary Jose Dima Satria, S.H., M.Kn., notary in Administrative City of South Jakarta.	27 Januari 2022 sampai dengan ditutupnya RUPST Perseroan pada tahun 2025. 27 January 2022 until the closing of the Company's AGMS in 2025.
Gavin Arnold Caudle	Direktur Director	Akta No. 143 tanggal 29 Juli 2020, dibuat di hadapan Notaris Jose Dima Satria, S.H., M.Kn., notaris di Kota Administrasi Jakarta Selatan. Deed No. 143 dated 29 July 2020, made before Notary Jose Dima Satria, S.H., M.Kn., notary in the Administrative City of South Jakarta.	29 Juli 2020 sampai dengan ditutupnya RUPST Perseroan pada tahun 2025. 29 July 2020 until the closing of the Company's AGMS in 2025.
Hardi Wijaya Liong	Direktur Director	Akta No. 143 tanggal 29 Juli 2020, dibuat di hadapan Notaris Jose Dima Satria, S.H., M.Kn., notaris di Kota Administrasi Jakarta Selatan. Deed No. 143 dated 29 July 2020, made before Notary Jose Dima Satria, S.H., M.Kn., notary in the Administrative City of South Jakarta.	29 Juli 2020 sampai dengan ditutupnya RUPST Perseroan pada tahun 2025. 29 July 2020 until the closing of the Company's AGMS in 2025.
David Thomas Fowler	Direktur Director	Akta No. 143 tanggal 29 Juli 2020, dibuat di hadapan Notaris Jose Dima Satria, S.H., M.Kn., notaris di Kota Administrasi Jakarta Selatan. Deed No. 143 dated 29 July 2020, made before Notary Jose Dima Satria, S.H., M.Kn., notary in the Administrative City of South Jakarta.	29 Juli 2020 sampai dengan ditutupnya RUPST Perseroan pada tahun 2025. 29 July 2020 until the closing of the Company's AGMS in 2025.
Titien Supeno	Direktur Director	Akta No. 124 tanggal 25 Mei 2021 dibuat di hadapan Notaris Jose Dima Satria, S.H., M.Kn., notaris di Kota Administrasi Jakarta Selatan. Deed No. 124 dated 25 May 2021 made before Notary Jose Dima Satria, S.H., M.Kn., notary in Administrative City of South Jakarta.	25 Mei 2021 sampai dengan ditutupnya RUPST Perseroan pada tahun 2026. 25 May 2021 until the closing of Company's AGMS in 2026.



Nama Name	Jabatan Position	Dasar Hukum Penunjukan Terakhir Legal Basis for the Recent Appointment	Periode Menjabat Term of Office
Chrisanthus Supriyo	Direktur Director	Akta No. 143 tanggal 29 Juli 2020, dibuat di hadapan Notaris Jose Dima Satria, S.H., M.Kn., notaris di Kota Administrasi Jakarta Selatan. Deed No. 143 dated 29 July 2020, made before Notary Jose Dima Satria, S.H., M.Kn., notary in the Administrative City of South Jakarta.	29 Juli 2020 sampai dengan ditutupnya RUPST Perseroan pada tahun 2025. 29 July 2020 until the closing of the Company's AGMS in 2025.

Mekanisme Pengunduran Diri Direksi

Anggota Direksi memiliki hak untuk mengundurkan diri dari jabatannya dengan menyerahkan laporan tertulis kepada Perseroan. Bagi anggota Direksi yang mengundurkan diri sebelum masa jabatannya berakhir, yang bersangkutan masih memiliki tanggung jawab terhadap tindakannya dan harus menjalankan tugasnya dengan baik sampai pengunduran dirinya diterima oleh RUPS.

Anggota Direksi dapat sewaktu-waktu diberhentikan berdasarkan keputusan pemegang saham dengan menyatakan alasan pemberhentiannya, termasuk namun tidak terbatas pada:

- tidak dapat memenuhi kewajibannya; sebagaimana telah disetujui dalam kontrak manajemen;
- tidak dapat menjalankan tugasnya dengan baik;
- tidak mematuhi ketentuan anggaran dasar;
- terlibat dalam tindakan yang merugikan Perseroan dan/atau negara;
- dinyatakan bersalah oleh keputusan pengadilan yang memiliki kekuatan hukum tetap; dan/atau
- mengundurkan diri.

Rencana pemberhentian anggota Direksi diberitahukan kepada yang bersangkutan secara lisan atau tertulis oleh Dewan Komisaris atau pejabat yang ditunjuk oleh Dewan Komisaris. Keputusan pemberhentian diambil setelah yang bersangkutan diberikan kesempatan untuk membela diri. Kecuali ditentukan lain dalam rencana pemberhentian anggota Direksi, selama proses rencana pemberhentian, anggota Direksi yang bersangkutan harus menjalankan tugasnya dengan baik.

Mechanism for Resignation of the Board of Directors

Member(s) of the Board of Directors has the right to resign from their position by providing written notification to the Company. For member(s) of the Board of Directors who resigned before their term of office ends, the person concerned is still responsible for their actions and must carry out their duties properly until the aforesaid resignation is approved by the GMS.

Member(s) of the Board of Directors can be dismissed at any time based on the Shareholders' Resolution by stating the reason of the dismissal, including but not limited to:

- does not fulfill their responsibilities as agreed in the management contract;
- unable to carry out their duties properly;
- does not comply with the provisions in the Articles of Association;
- involved in action that causes losses to the Company and/or the nation;
- declared guilty by a court decision that has permanent legal force; and/or
- resigned.

The plan to dismiss member(s) of the Board of Directors is notified to the person concerned verbally or in writing by the Board of Commissioners or official appointed by the Board of Commissioners. The decision of dismissal is taken after the person concerned is given opportunity to defend themselves. Unless otherwise specified in the dismissal plan of member(s) of the Board of Directors, during the dismissal process, the concerned Director must carry out their duties properly.

Program Orientasi Anggota Direksi Baru

Anggota Direksi baru diberikan program orientasi termasuk bahan seperti Pedoman Tata Kerja Direksi dan Dewan Komisaris, struktur keanggotaan, sejarah Perseroan, profil perusahaan serta laporan tahun agar mereka dapat mengenal Perseroan lebih baik, serta memahami tugas dan tanggungjawab yang diemban dalam konteks Grup Merdeka.

Program Pelatihan dan Pengembangan Kompetensi Direksi

Anggota Direksi terus meningkatkan dan mengembangkan kompetensi masing-masing, termasuk melalui kegiatan dan pelatihan dari waktu ke waktu.

Pada 2023, anggota Direksi menghadiri sejumlah program pelatihan dan pengembangan kompetensi, yaitu *International HR Practitioner* yang dihadiri satu partisipan dan *Indonesian Culture Training Program* yang dihadiri lima partisipan.

Orientation Program for Newly Appointed Board of Directors

New members of the Board of Directors are given an orientation program which includes materials such as the Board Manual, membership structure, Company history, company profile and annual report so that they can better understand the Company, as well as understand the duties and responsibilities carried out in the context of Merdeka Group.

Training and Competency Development Programs for the Board of Directors

Members of the Board of Directors continued to improve and develop their competencies, including through activities and training from time to time.

In 2023, the members of the Board of Directors attended various training and competency development programs, namely *International HR Practitioner* attended by one participant and *Indonesian Culture Training Program* attended by five participants.

Rapat Dewan Komisaris dan Direksi

Meetings of the Board of Commissioners and the Board of Directors

Rapat Dewan Komisaris

Sepanjang 2023, Dewan Komisaris menyelenggarakan rapat setidaknya sekali dalam dua bulan sesuai dengan jadwal yang telah ditentukan pada akhir tahun sebelumnya. Kebijakan ini telah mengacu pada POJK 33/2014 dan Anggaran Dasar Perseroan.

Agenda Rapat Dewan Komisaris

Pada 2023, rapat Dewan Komisaris mencakup beberapa agenda penting yang meliputi perubahan dalam komposisi Direksi, evaluasi laporan keuangan tahunan dan interim, persetujuan rencana RUPST 2022, rencana penerbitan obligasi, dan penunjukan Kantor Akuntan Publik (KAP).

Meetings of the Board of Commissioners

Throughout 2023, the Board of Commissioners held meetings at least once every two months according to the schedule set at the end of the previous year. This policy has been in accordance with POJK 33/2014 and the Company's Articles of Association.

Agenda of the Meetings of the Board of Commissioners

In 2023, the Board of Commissioners meeting covered several important agendas, including changes in the Board of Directors composition, evaluation of annual and interim financial statements, approval of the 2022 AGMS plan, bond issuance plan, and appointment of the Public Accounting Firm (KAP).



Frekuensi Rapat Dewan Komisaris

Pada tahun 2023, Dewan Komisaris telah menyelenggarakan rapat setiap dua bulan, sehingga total terdapat enam rapat.

Rapat Direksi

Sepanjang 2023, Direksi menyelenggarakan rapat setiap bulan sesuai dengan jadwal yang telah ditentukan pada akhir tahun sebelumnya. Kebijakan ini telah mengacu pada POJK 33/2014 dan Anggaran Dasar Perseroan.

Agenda Rapat Direksi

Pada 2023, agenda rapat Direksi mencakup berbagai aspek penting manajemen perusahaan, termasuk pembahasan rencana aksi korporasi, RUPS, laporan keuangan, serta pembahasan mengenai restrukturisasi internal, rencana pendirian anak usaha, dan operasional perusahaan secara menyeluruh.

Frekuensi Rapat Direksi

Di tahun 2023, Direksi menyelenggarakan total sebanyak 12 rapat Direksi.

Rapat Gabungan Dewan Komisaris dan Direksi

Pada tahun 2023, rapat gabungan Dewan Komisaris dan Direksi diselenggarakan setiap empat bulan sekali, sehingga total terdapat tiga kali rapat dengan tingkat kehadiran sebagai berikut.

Agenda Rapat Dewan Komisaris dan Direksi

Pada 2023, terdapat beberapa agenda utama pada rapat gabungan Dewan Komisaris dan Direksi termasuk penerimaan hasil Laporan Tahunan 2022, pelaporan pelaksanaan obligasi, laporan keuangan, serta persetujuan pemberian pinjaman kepada anak usaha. Agenda-agenda ini mencerminkan komitmen untuk memastikan transparansi dan keberlanjutan dalam pengelolaan perusahaan.

Frequency of the Meetings of the Board of Commissioners

In 2023, the Board of Commissioners held a meeting every two months for a total of six meetings with attendance as follows.

Meetings of the Board of Directors

Throughout 2023, the Board of Directors held meetings every month according to the schedule set at the end of the previous year. This policy has been in accordance with POJK 33/2014 and the Company's Articles of Association.

Agenda of the Meetings of the Board of Directors

In 2023, the Board of Directors meeting agenda encompassed various important aspects of company management, including discussions on corporate action plans, GMS, financial statements, as well as discussions on internal restructuring, subsidiary establishment plans, and overall company operations.

Frequency of the Meetings of the Board of Directors

During 2023, the Company held 12 meetings of the Board of Directors.

Joint Meetings of the Board of Commissioners and Board of Directors

In 2023, joint meetings of the Board of Commissioners and Board of Directors were held every four months for a total of three meetings.

Agenda of the Meetings of the Board of Commissioners and the Board of Directors

In 2023, there were several main agendas in the joint meeting of the Board of Commissioners and the Board of Directors, including the acceptance of the 2022 Annual Report results, reporting on bond implementation, and financial statements. These agendas reflect a commitment to ensuring transparency and sustainability in company management.

Tingkat Kehadiran Rapat di 2023

Meeting Attendance in 2023

Jenis Rapat Meeting Type	Jumlah Rapat Total Meetings	Kewajiban Rapat Meeting Requirement	Tingkat Kehadiran Rapat Meeting Attendance
Direksi The Board of Directors	12	1x setiap bulan 1x every month	Direksi hadir 100% The Board of Directors was 100% in attendance
Dewan Komisaris The Board of Commissioners	6	1x setiap 2 bulan 1x every 2 months	Dewan Komisaris hadir 100% The Board of Commissioners was 100% in attendance
Rapat Gabungan Joint Meetings	3	1x setiap 4 bulan 1x every 4 months	Direksi dan Komisaris hadir 100% The Board of Commissioners and Board of Directors were 100% in attendance

Kehadiran di RUPS di 2023

Attendance at GMS in 2023

Nama Name	Jabatan Position	RUPSLB 12 April 2023 EGMS 12 April 2023	RUPS 21 Juni 2023 AGMS 21 June 2023
Dewan Komisaris Board of Commissioners			
Edwin Soeryadjaya	Presiden Komisaris President Commissioner	Hadir Attend	Tidak hadir Not attend
Yoke Candra	Komisaris Commissioner	Hadir Attend	Hadir Attend
Tang Honghui	Komisaris Commissioner	Tidak hadir Not attend	Hadir Attend
Budi Bowoleksono	Komisaris Independen Independent Commissioner	Hadir Attend	Hadir Attend
Muhamad Munir	Komisaris Independen Independent Commissioner	Hadir Attend	Hadir Attend
Direksi Board of Directors			
Albert Saputro	Presiden Direktur President Director	Hadir Attend	Hadir Attend
Jason Laurence Greive	Wakil Presiden Direktur Vice President Director	Tidak relevan* Not relevant	Hadir Attend
Andrew Phillip Starkey	Direktur Director	Hadir Attend	Hadir Attend
Gavin Arnold Caudle	Direktur Director	Tidak hadir Not attend	Tidak hadir Not attend
Hardi Wijaya Liong	Direktur Director	Hadir Attend	Tidak hadir Not attend
David Thomas Fowler	Direktur Director	Hadir Attend	Tidak hadir Not attend



Titien Supeno	Direktur Director	Hadir Attend	Hadir Attend
Chrisanthus Supriyo	Direktur Director	Hadir Attend	Hadir Attend

*Ditunjuk sebagai Wakil Presiden Direktur Perseroan sejak 12 April 2023. | Appointed as the Company's Vice President Director since 12 April 2023.

Keberagaman Komposisi Dewan Komisaris dan Direksi

Diversity in Boards of Commissioners and Board of Directors' Compositions

Susunan Dewan Komisaris dan Direksi Merdeka mewakili beragam usia, pendidikan, pengalaman, kewarganegaraan dan gender. Masing-masing ditunjuk berdasarkan pengetahuan, keahlian, pengalaman, dan latar belakang profesional mereka sehubungan dengan kebutuhan Perseroan, dan tanpa memandang jenis kelamin, usia, ras/etnis, latar belakang, atau agama mereka.

Tabel berikut menyajikan ringkasan keberagaman anggota Dewan Komisaris dan Direksi Perseroan yang menjabat per 31 Desember 2023:

Members of Merdeka's Board of Commissioners and Board of Directors represent a diverse range of ages, education, experience, nationality and gender. Each of them has been appointed on the basis of their knowledge, expertise, professional experience, and professional background in relation to the requirements of the Company, and without regard to their gender, age, racial/ethnic background, or religion.

The following table presents a summary of diversity of the Board of Commissioners and Board of Directors of the Company serving as of 31 December 2023:

Aspek Keberagaman Anggota Dewan Komisaris

Diversity Aspect of the Board of Commissioners

Usia Age	Usia anggota Dewan Komisaris mencakup rentang usia yang cukup beragam, yaitu 42 tahun – 74 tahun. The age of members of the Board of Commissioners are diverse, between 42 – 74 years of age.
Pendidikan Education	Jenjang pendidikan anggota Dewan Komisaris meliputi tingkat Sarjana dan Pasca Sarjana di berbagai bidang pendidikan seperti administrasi dan manajemen bisnis, metalurgi, keahlian teknik, pemasaran dan lain-lain. The educational levels of members of the Board of Commissioners include undergraduate and postgraduate levels in various educational fields such as business administration and management, metallurgy, engineering expertise, marketing, and more.
Pengalaman Kerja Work Experience	Sejumlah komisaris pernah menjabat di beragam jabatan senior di sektor swasta termasuk di bidang pertambangan serta bidang pengembangan dan industrialisasi pengembangan bahan baku baterai, selain itu ada komisaris yang berkarir di Pemerintah. A number of commissioners have served in various senior positions in the private sector, including in the mining sector as well as in the development and industrialization of battery raw material development, while other commissioners have had government careers.
Kewarganegaraan Nationality	Terdiri dari 4 anggota Dewan Komisaris berkewarganegaraan Indonesia dan 1 anggota Dewan Komisaris berkewarganegaraan Tiongkok. There are 4 members of the Board of Commissioners who are Indonesian citizens and 1 member of the Board of Commissioners who is a Chinese citizen.

Independensi Independence	Terdapat 2 Komisaris Independen dari 5 anggota Dewan Komisaris atau sejumlah 40% anggota Dewan Komisaris merupakan Komisaris Independen. There are 2 Independent Commissioners out of the 5 members of the Board of Commissioners or 40% of the members of the Board of Commissioners who are Independent Commissioners.
Jenis Kelamin Gender	Saat ini, Dewan Komisaris seluruhnya laki-laki. Currently, the Board of Commissioners are all male.

Aspek Keberagaman Anggota Direksi

Diversity Aspect of the Board of Directors

Usia Age	Usia anggota Direksi mencakup rentang usia yang cukup beragam, yaitu 38 tahun – 69 tahun. The age of members of the Board of Directors are diverse, between 38 – 69 years of age.
Pendidikan Education	Jenjang pendidikan anggota Direksi meliputi tingkat Sarjana dan Pasca Sarjana di berbagai bidang pendidikan seperti akunting dan keuangan, metalurgi dan teknik kimia, ekonomi, bisnis, dan manajemen usaha. The educational levels of members of the Board of Directors include undergraduate and postgraduate levels in various educational fields such as accounting and finance, metallurgy and chemical engineering, economics, business and business management.
Pengalaman Kerja Work Experience	Masing-masing Direktur memiliki pengalaman luas dalam peran kepemimpinan senior, namun dari berbagai sektor mulai dari pertambangan hingga keuangan, investasi, pengembangan bisnis, dan manajemen SDM. Each Director has extensive experience in senior leadership roles, but from different sectors ranging from mining to finance, investment, business development and HR management.
Kewarganegaraan Nationality	Terdiri dari 4 anggota Direksi berkewarganegaraan Indonesia, 3 anggota Direksi berkewarganegaraan Australia dan 1 orang berkewarganegaraan Inggris. There are 4 members of the Board of Directors who are Indonesian citizens, 3 members of the Board of Directors who are Australian citizens and 1 person who is a British citizen.
Jenis Kelamin Gender	Terdapat 1 anggota Direksi perempuan. There is 1 female member of the Board of Directors.

Penilaian Kinerja Terhadap Dewan Komisaris dan Direksi

Performance Assessment of the Board of Commissioners and the Board of Directors

Prosedur Penilaian Kinerja

Setiap Komisaris dan Direktur wajib melakukan penilaian mandiri (*self-assessment*) tahunan dengan mengacu pada pencapaian target-target indikator kinerja kunci (KPI) Dewan Komisaris dan Direksi yang telah ditetapkan dan disepakati bersama pada awal tahun. Termasuk salah satunya adalah penerapan GCG, sebagai aspek penting dalam pertumbuhan bisnis Merdeka di mana sebagai perusahaan publik, Merdeka senantiasa berupaya untuk meningkatkan kualitas penerapan GCG dari waktu ke waktu.

Performance Assessment Procedure

Each Commissioner and Director is required to carry out a yearly self-assessment of their performance, with reference to the Key Performance Indicators that have been set and agreed upon at the beginning of the year. This includes GCG implementation, as a critical aspect in Merdeka's business growth whereby as a public company, Merdeka strives to make continuous improvements to improve the quality of GCG implementation from time to time.



Selanjutnya, Komite Nominasi dan Remunerasi bertanggung jawab untuk melakukan penilaian, kemudian memberikan rekomendasi kepada Dewan Komisaris untuk disetujui. Hasil penilaian tersebut juga dapat digunakan untuk menentukan rekomendasi atau pengajuan pengangkatan kembali atau pemberhentian anggota Dewan Komisaris dan Direksi, juga sebagai dasar dalam menentukan struktur remunerasi bagi Dewan Komisaris dan Direksi.

Dewan Komisaris akan melakukan penilaian akhir terhadap penilaian kinerja Dewan Komisaris dan Direksi untuk selanjutnya disampaikan kepada pemegang saham untuk mendapat persetujuan dari RUPST.

Kriteria Penilaian

Berikut ini adalah hal-hal yang digunakan sebagai tolok ukur penilaian kinerja Dewan Komisaris dan Direksi Perseroan, antara lain:

- hasil kinerja Direksi dan Dewan Komisaris;
- budaya kerja Direksi dan Dewan Komisaris;
- praktik penambangan terbaik; dan
- tanggung jawab, pelestarian lingkungan hidup, dan keselamatan; dan
- penerapan GCG

Subsequently, the Nomination and Remuneration Committee assesses the results of the self-assessment, and submits its recommendations to the Board of Commissioners for approval. These assessment results may also be used to determine recommendations or proposals for reappointment or dismissal of the Board of Commissioners and Board of Directors members, as well as a basis for determining the remuneration structure of the Board of Commissioners and Board of Directors.

The Board of Commissioners will conduct the final evaluation of the Board of Commissioners and Board of Directors' performance assessment, which is then further submitted to shareholders for the AGMS's approval.

Assessment Criteria

The assessment criteria for the Board of Commissioners and the Board of Directors include the following:

- the performance results of the Board of Directors and Board of Commissioners;
- work culture of the Board of Directors and Board of Commissioners;
- mining best practices; and
- responsibility, environmental conservation, and safety;
- GCG implementation

Prosedur Nominasi Anggota Dewan Komisaris dan Direksi

Procedure for Nominating Members of the Board of Commissioners and Board of Directors

Seleksi calon anggota Dewan Komisaris dan Direksi dilakukan berdasarkan prestasi kerja, pengalaman dan kompetensi yang dimiliki masing-masing kandidat, dengan mempertimbangkan kebutuhan Perseroan dan serta sasaran jangka panjang Perseroan.

Komite Nominasi dan Remunerasi bertanggung jawab untuk menyiapkan dan menyampaikan rekomendasi calon anggota dengan pertimbangannya kepada Dewan Komisaris. Nama-nama yang diajukan dipastikan telah memenuhi kriteria dan kualifikasi individual yang dipersyaratkan. Selanjutnya, setelah menerima daftar kandidat yang dipersiapkan oleh Komite Nominasi dan

The selection of prospective members of the Board of Commissioners and Directors is carried out based on the work performance, experience and competence of each candidate, taking into account the Company's needs and the Company's long-term targets.

The Nomination and Remuneration Committee is responsible for preparing and submitting recommendations for prospective members with due consideration to the Board of Commissioners. The names submitted are confirmed to have met the required individual criteria and qualifications. Subsequently, After receiving the list of candidates prepared by the

Remunerasi dan pertimbangannya, Dewan Komisaris akan menyampaikan daftar calon kepada pemegang saham untuk mendapatkan persetujuan pada RUPS.

Kebijakan dan prosedur nominasi bagi anggota Dewan Komisaris dan Direksi Perseroan telah tertuang dalam Piagam Komite Nominasi dan Remunerasi yang dapat diunduh pada situs web: https://merdekacoppergold.com/wp-content/uploads/2023/11/Nomination-Remuneration-Committee-Charter_2023.pdf.

Nomination and Remuneration Committee and its considerations, the Board of Commissioners will submit the list of candidates to shareholders for approval at the GMS.

The nomination policy and procedures for the Company's Board of Commissioners and Board of Directors members have been stated in the Nomination and Remuneration Committee Charter which can be downloaded on the website: https://merdekacoppergold.com/wp-content/uploads/2023/11/Nomination-Remuneration-Committee-Charter_2023.pdf.

Remunerasi Bagi Dewan Komisaris dan Direksi

Remuneration of the Board of Commissioners and the Board of Directors

Prosedur Penentuan dan Pengajuan Jumlah Remunerasi

Kewenangan penentuan remunerasi bagi Direksi dan Dewan Komisaris sepenuhnya dilimpahkan kepada Dewan Komisaris. Jumlah remunerasi diputuskan dalam Rapat Dewan Komisaris dengan mempertimbangkan rekomendasi dan saran dari Komite Nominasi dan Remunerasi. Selanjutnya, keputusan remunerasi bagi anggota Dewan Komisaris dan Direksi Perseroan ditentukan berdasarkan keputusan RUPS.

Struktur Remunerasi

Berdasarkan keputusan RUPST tanggal 21 Juni 2023, struktur remunerasi anggota Dewan Komisaris dan Direksi terdiri dari gaji, tunjangan, dan fasilitas lainnya. Di tahun 2023, Perseroan telah membayarkan Rp49,9 miliar remunerasi kepada Dewan Komisaris dan Direksi.

Indikator Penentuan Remunerasi

Jumlah dan struktur remunerasi bagi Dewan Komisaris dan Direksi ditentukan dengan mengacu kepada jumlah indikator sebagai berikut:

Procedure for Determining and Proposing the Remuneration Amount

The authority to determine remuneration for the Board of Directors and the Board of Commissioners is fully delegated to the Board of Commissioners. The remuneration amount is decided upon in a Board of Commissioners meeting, with consideration of the recommendations and suggestions from the Nomination and Remuneration Committee. Subsequently, remuneration for the Company's Board of Commissioners and the Board of Directors is determined based on resolutions of the GMS.

Remuneration Structure

Based on the AGMS resolutions on 21 June 2023, the remuneration structure of the Board of Commissioners and the Board of Directors consists of salaries, allowances, and other facilities. In 2023, the Company paid a total of Rp49.9 billion in remuneration for the Board of Commissioners and the Board of Directors.

Indicators for Determining Remuneration

The amount and structure of remuneration for the Board of Commissioners and Directors is carried out with reference to the following indicators:



1. **Hasil Kinerja Dewan Komisaris dan Direksi**
Perbandingan antara hasil kinerja yang dicapai Dewan Komisaris dan Direksi dan rencana strategis Perseroan sepanjang tahun 2022;
2. **Budaya Kerja Dewan Komisaris dan Direksi**
Komite Nominasi dan Remunerasi menilai bahwa Dewan Komisaris dan Direksi Perseroan telah menerapkan budaya kerja yang baik dengan penuh disiplin di tahun 2022;
3. **Praktik Penambangan Terbaik**
Perseroan dibawah kepemimpinan Direksi dan dan pengawasan Dewan Komisaris telah menerapkan praktik terbaik penambangan dengan menjalankan kegiatan usaha secara transparan, akuntabel, bertanggung jawab, mandiri dan wajar sepanjang tahun 2022; dan
4. **Tanggung Jawab, Pelestarian Lingkungan Hidup dan Keamanan**
Komisaris dan Direksi Perseroan telah menegakkan tanggung jawab sosial perusahaan dan pelestarian lingkungan yang berstandar tinggi sebagai filosofi kegiatan operasional Perseroan sepanjang tahun 2022.

Pengungkapan Bonus Kinerja, Bonus Non-Kinerja, atau Opsi Saham yang diterima Setiap Anggota Dewan Komisaris dan Direksi

Perseroan tidak memberikan remunerasi dalam bentuk lainnya kepada Dewan Komisaris dan Direksi, kecuali dalam bentuk program insentif jangka panjang yang merupakan program kepemilikan saham untuk Direksi dan/atau Dewan Komisaris Perseroan.

1. **Performance Results of the Board of Commissioners and Directors**
A comparison of the performance results achieved by the Board of Commissioners and Directors of the Company and the Company's strategic plan in 2022;
2. **Work Culture of Board of Commissioners and Directors**
The Nomination and Remuneration Committee assessed that the Board of Commissioners and Directors of the Company implemented good work culture with high discipline in 2022;
3. **Mining Best Practices**
The Company, under the leadership of the Board of Directors and the supervision of the Board of Commissioners, has implemented mining best practices by operating with transparency, accountability, responsibility, independence and fairness in all of its business activities throughout 2022; and
4. **Responsibility, Environmental Conservation and Safety**
The Board of Commissioners and Directors of the Company have upheld corporate social responsibility and environmental preservation with high safety standards as a philosophy in carrying its operational activities of the Company throughout 2022.

Disclosure of Performance Bonuses, Non-Performance Bonuses, or Shares Options Received by Each Member of Board of Commissioners and Board of Directors

The Company does not distribute other forms of remuneration to the Board of Commissioners and the Board of Directors, except by way of long-term incentive program which is a share ownership program for the Board of Directors and/or Board of Commissioners of the Company.

Hubungan Afiliasi antara Anggota Dewan Komisaris, Direksi, dan Pemegang Saham Utama dan/atau Pengendali

Affiliation Relationships Among Board of Commissioners, Board of Directors, and Major and/or Controlling Shareholders

Nama Name	Hubungan Keuangan dengan Financial Relationship with								Hubungan Keluarga dengan Family Relationship with							
	Dewan Komisaris Board of Commissioners		Direksi Board of Directors		Pemegang Saham Utama Major Shareholders		Pemegang Saham Pengendali Controlling Shareholders		Dewan Komisaris Board of Commissioners		Direksi Board of Directors		Pemegang Saham Utama Major Shareholders		Pemegang Saham Pengendali Controlling Shareholders	
	Ya Yes	Tidak No	Ya Yes	Tidak No	Ya Yes	Tidak No	Ya Yes	Tidak No	Ya Yes	Tidak No	Ya Yes	Tidak No	Ya Yes	Tidak No	Ya Yes	Tidak No
Dewan Komisaris Board of Commissioners																
Edwin Soeryadjaya	-	√	-	√	-	√	-	√	-	√	-	√	-	√	-	√
Yoke Candra	-	√	-	√	-	√	-	√	-	√	-	√	-	√	-	√
Tang Honghui	-	√	-	√	-	√	-	√	-	√	-	√	-	√	-	√
Budi Bowoleksono	-	√	-	√	-	√	-	√	-	√	-	√	-	√	-	√
Muhamad Munir	-	√	-	√	-	√	-	√	-	√	-	√	-	√	-	√
Direksi Board of Directors																
Albert Saputro	-	√	-	√	-	√	-	√	-	√	-	√	-	√	-	√
Jason Laurence Greive	-	√	-	√	-	√	-	√	-	√	-	√	-	√	-	√
Andrew Phillip Starkey	-	√	-	√	-	√	-	√	-	√	-	√	-	√	-	√
Gavin Arnold Caudle	-	√	-	√	-	√	-	√	-	√	-	√	-	√	-	√
Hardi Wijaya Liong	-	√	-	√	-	√	-	√	-	√	-	√	-	√	-	√
David Thomas Fowler	-	√	-	√	-	√	-	√	-	√	-	√	-	√	-	√
Titien Supeno	-	√	-	√	-	√	-	√	-	√	-	√	-	√	-	√
Chrisanthus Supriyo	-	√	-	√	-	√	-	√	-	√	-	√	-	√	-	√



Organ Pendukung Dewan Komisaris dan Direksi

Supporting Organs of the Board of Commissioners and Board of Directors

Organ Pendukung Komisaris

Dewan Komisaris dibantu dalam pelaksanaan tugasnya oleh Komite Audit serta Komite Nominasi dan Remunerasi sebagai organ pendukung.

Penilaian Kinerja Komite Pendukung di 2023

Pada tahun buku 2023, berdasarkan efektivitas pelaksanaan tanggung jawab masing-masing komite, Dewan Komisaris menilai bahwa seluruh komite yang berada di bawah Dewan Komisaris, yaitu Komite Audit dan Komite Nominasi dan Remunerasi, telah menjalankan tugas dan tanggung jawabnya dengan baik, selaras dengan piagam dalam mendukung Dewan Komisaris menjalankan fungsi pengawasan. Sepanjang 2023, Komite di bawah Dewan Komisaris juga telah memberikan masukan, saran, dan rekomendasi kepada Dewan Komisaris sesuai dengan bidang tanggung jawabnya.

Untuk Komite Audit, hasil audit menunjukkan tidak adanya temuan yang signifikan dalam proses bisnis Perseroan. Komite Nominasi dan Remunerasi juga telah memberikan rekomendasi terutama dalam hal nominasi calon anggota Direksi untuk tahun buku 2023, serta remunerasi Direksi dan Dewan Komisaris untuk tahun buku. Hasil tersebut menunjukkan bahwa komite-komite di bawah Dewan Komisaris telah melakukan fungsi masing-masing dengan baik, termasuk melaksanakan pengawasan terhadap penerapan GCG dan memastikan kepatuhan Perseroan terhadap peraturan hukum dan perundang-undangan yang berlaku.

Organ Pendukung Direksi

Direksi dibantu dalam pelaksanaan tugasnya oleh Sekretaris Perusahaan serta Unit Internal Audit. Direksi juga didukung oleh Komite Keberlanjutan, Komite Manajemen Risiko dan Peluang, Komite Kesehatan dan Keselamatan Kerja (K3) dan Komite Peningjauan Tailing dan Dewan Peningjauan Tailing Independen.

Board of Commissioners Supporting Organs

The Board of Commissioners is assisted in its tasks by the Audit Committee and Nomination and Remuneration Committee, as support organs.

Performance Assessment of Supporting Committees in 2023

In the financial year 2023, based on the effectiveness of each committee's responsibilities, the Board of Commissioners assessed that all committees under the Board of Commissioners, namely the Audit Committee and the Nomination and Remuneration Committee, have performed their duties and responsibilities well, in line with the charter in supporting the Board of Commissioners in carrying out their supervisory functions. Throughout the year 2023, the Committees under the Board of Commissioners have also provided input, advice, and recommendations to the Board of Commissioners in accordance with their respective areas of responsibility.

For the Audit Committee, the audit results showed no significant findings in the Company's business processes, and the Nomination and Remuneration Committee also provided recommendations, particularly regarding the nomination of director candidates for the 2023 fiscal year, as well as the remuneration of Directors and the Board of Commissioners for the fiscal year. These results indicate that the committees under the Board of Commissioners have performed their respective functions well, including overseeing the implementation of Good Corporate Governance (GCG) and ensuring the Company's compliance with applicable laws and regulations.

Board of Directors Supporting Organs

The Board of Directors is assisted in its tasks by the Corporate Secretary and Internal Audit Unit. The Board of Directors is also assisted by the Sustainability Committee, the Risk and Opportunity Management Committee, the Occupational Health and Safety (OHS) Committee and the Tailing Review Committee and Independent Tailings Review Board.

Penilaian Kinerja Komite Pendukung di 2023

Dalam penilaian Direksi, yang dilakukan berdasarkan pelaksanaan tugas serta pencapaian masing-masing komite, seluruh komite telah melakukan tugasnya dengan baik sepanjang 2023, sehingga memberikan kontribusi yang bernilai terhadap pengelolaan Perusahaan.

Performance Assessment of Supporting Committees in 2023

In the Board of Directors' assessment, which is carried out based on the implementation of their duties and the achievements of each committee, all committees performed their duties well throughout 2023, delivering valuable contributions to the management of the Company.

Komite Audit

Audit Committee

Dewan Komisaris membentuk dan mengangkat anggota Komite Audit dengan mengacu kepada ketentuan POJK 55/2015 tentang Pembentukan dan Pedoman Pelaksanaan Kerja Komite Audit. Komite Audit bertugas untuk membantu dalam pengawasan Direksi dan manajemen Perseroan, serta untuk memberikan jaminan terhadap penerapan dan efektivitas GCG.

The Board of Commissioners has established and appointed members of the Audit Committee with reference to the provisions of POJK 55/2015 regarding the Establishment and Guidelines for the Work Implementation of the Audit Committee. The Audit Committee is tasked with assisting in the supervision of the Board of Directors and the management of the Company, and to provide assurance on the implementation and effectiveness of GCG.

Piagam Komite Audit

Dalam menjalankan tugas dan tanggung jawabnya. Komite Audit mengacu kepada Piagam Komite Audit, yang telah disahkan pada tanggal 30 Januari 2015 dan ditinjau secara berkala oleh Komite Audit agar Piagam Komite Audit dapat senantiasa selaras dengan kebutuhan pengawasan Dewan Komisaris dan perubahan pada organisasi. Perubahan terakhir dilakukan pada tanggal 14 Oktober 2022. Informasi lebih lanjut terkait isi dari Piagam Komite Audit telah disajikan pada situs web Perseroan: <https://merdekcoppergold.com/wp-content/uploads/2022/10/Audit-Committee-Charter-2022-Final.pdf>.

Audit Committee Charter

In carrying out its duties and responsibilities, the Audit Committee refers to the Audit Committee Charter, which was ratified on 30 January 2015 and has been reviewed periodically by the Audit Committee to ensure that the Audit Committee Charter is continuously aligned with the supervisory needs of the Board of Commissioners and the organization dynamics. The latest amendment was made on 14 October 2022. Further information regarding the content of the Audit Committee Charter is available on the Company's website: <https://merdekcoppergold.com/wp-content/uploads/2022/10/Audit-Committee-Charter-2022-Final.pdf>.

Komposisi, Struktur, dan Keanggotaan

Komposisi Audit paling sedikit terdiri dari 3 orang anggota yang berasal dari Komisaris Independen dan pihak dari luar Perseroan.

Salah satu anggota Komite yang merupakan Komisaris Independen bertindak sebagai Ketua Komite Audit; dan paling sedikit salah satu orang dari anggota Komite Audit harus memiliki latar belakang pendidikan dan pengalaman dalam bidang akuntansi atau keuangan,

Composition, Structure, and Membership

The Audit Committee shall consist of at least 3 members from the Independent Commissioner and professional members from the external.

One of the members of the Audit Committee who is an Independent Commissioners shall serve as Chairman of the Audit Committee; and at least one member of the Audit Committee shall have an educational background and experience in accounting or finance,



di mana yang bersangkutan atau salah satunya dinyatakan sebagai ahli akuntansi atau keuangan (*financial expert*).

Tugas dan Tanggung Jawab

Tugas dan tanggung jawab Komite Audit adalah sebagai berikut:

1. melakukan penelaahan atas informasi keuangan yang akan dikeluarkan Perseroan kepada publik dan/atau pihak otoritas, antara lain laporan keuangan, proyeksi, dan laporan lainnya terkait dengan informasi keuangan Perseroan;
2. melakukan penelaahan atas ketaatan terhadap peraturan perundang-undangan yang berhubungan dengan kegiatan Perseroan;
3. memberikan pendapat independen dalam hal terjadi perbedaan pendapat antara manajemen dan akuntan atas jasa yang diberikannya;
4. memberikan rekomendasi kepada Dewan Komisaris mengenai penunjukan akuntan publik dan/atau Kantor Akuntan Publik yang akan memberikan jasa audit atas informasi keuangan historis tahunan yang diputuskan oleh RUPS yang didasarkan pada independensi, ruang lingkup penugasan dan biaya jasa (*fee*);
5. melakukan penelaahan atas pelaksanaan pemeriksaan oleh auditor internal dan mengawasi pelaksanaan tindak lanjut oleh Direksi atas temuan auditor internal;
6. melakukan penelaahan terhadap aktivitas pelaksanaan manajemen risiko yang dilakukan oleh Direksi;
7. menelaah pengaduan yang berkaitan dengan proses akuntansi dan pelaporan keuangan Perseroan;
8. menelaah dan memberikan saran kepada Dewan Komisaris terkait dengan adanya potensi benturan kepentingan Perseroan;
9. menjaga kerahasiaan dokumen, data, dan informasi Perseroan; dan
10. melakukan evaluasi terhadap pelaksanaan pemberian jasa audit atas informasi keuangan historis tahunan oleh akuntan publik dan/atau Kantor Akuntan Publik.

Komposisi dan Masa Jabatan Komite Audit

Masa jabatan masing-masing anggota Komite Audit tidak boleh lebih lama dari masa jabatan Dewan Komisaris sebagaimana diatur dalam Anggaran Dasar

in which the relevant parties or one of whom is determined as the accounting or financial expert.

Duties and Responsibilities

The duties and responsibilities of the Audit Committee are as follows:

1. conducting a review of financial information that will be issued by the Company to the public and/or relevant authority, including financial statements, projections, and other reports related to the Company's financial information;
2. conducting a review of compliance with the laws and regulations related to the Company's activities;
3. providing an independent opinion in the event of a difference of opinion between the management and the accountant on the services provided;
4. providing recommendations to the Board of Commissioners on the appointment of public accountant and/or Public Accounting Firms which are going to provide audit services for financial information of annual history decided by the GMS based on independence, the scope of work and service fee;
5. conducting a review of the audit by the internal auditor and supervising the Board of Directors' follow-up upon the internal auditor's findings;
6. conducting a review of the risk management implementation activities conducted by the Board of Directors;
7. reviewing any complaints related to the accounting process and the Company's financial reporting;
8. reviewing and providing suggestions to the Board of Commissioners of any potential conflict of interest of the Company;
9. maintaining the confidentiality of the Company's documents, data, and information; and
10. conducting evaluation towards the implementation of audit services for financial information of annual history by a public accountant and/or Public Accounting Firm.

Composition and Term of Office of Audit Committee

The term of each member of Audit Committee shall not be longer than that of the Board of Commissioners as stipulated in the Articles of Association of the

Perseroan. Selanjutnya, anggota Komite Audit dapat dipilih kembali untuk satu periode berikutnya. Dewan Komisaris dapat memberhentikan sewaktu-waktu anggota Komite Audit jika dinilai tidak melaksanakan tugas sebagaimana mestinya. Sepanjang 2023, susunan Komite Audit tidak mengalami perubahan, dengan komposisi sebagai berikut:

Company. Further, the Audit Committee members can be reappointed for the next 1 period. The Board of Commissioners may dismiss the members of the Audit Committee at any time if they are considered to have failed to conduct their duties properly. Throughout 2023, the Audit Committee remained unchanged with the following composition:

Name	Jabatan di Perusahaan Position in the Company	Jabatan Position	Dasar Pengangkatan Basis of Appointment	Periode Jabatan Term of Service
Budi Bowoleksono	Komisaris Independen Independent Commissioner	Ketua Chairman	Keputusan Sirkuler Pengganti Rapat Dewan Komisaris tanggal 4 Februari 2020 <i>juncto</i> Keputusan Sirkuler Pengganti Rapat Dewan Komisaris tanggal 29 September 2021 Circular Resolution in Lieu of Meeting of the Board of Commissioners dated 4 February 2020 <i>juncto</i> Circular Resolution in Lieu of Meeting of the Board of Commissioners on 29 September 2021	Periode 1 Period 1 2020 – 2025
Aria Kanaka	Pihak Independen Independent Party	Anggota Member	Periode 1: First Period: Keputusan Edaran di Luar Rapat Dewan Komisaris tanggal 30 Januari 2015 Circular Resolution in Lieu of a Meeting of the Board of Commissioners dated 30 January 2015 Periode 2: Second Period: Keputusan Sirkuler Pengganti Rapat Dewan Komisaris tanggal 29 September 2021 Circular Resolution in Lieu Meeting of the Board of Commissioners dated 29 September 2021	Periode 1 Period 1 2015-2020 Periode 2 Period 2 2020-2025
Ignatius Andy	Pihak Independen Independent Party	Anggota Member	Periode 1: First Period: Keputusan Edaran di Luar Rapat Dewan Komisaris tanggal 30 Januari 2015 Circular Resolution in Lieu of a Meeting of the Board of Commissioners dated 30 January 2015 Periode 2: Second Period: Keputusan Sirkuler Pengganti Rapat Dewan Komisaris tanggal 29 September 2021 Circular Resolution in Lieu Meeting of the Board of Commissioners dated 29 September 2021	Periode 1 Period 1 2015-2020 Periode 2 Period 2 2020-2025



Profil Komite Audit

Profil lengkap Budi Bowoleksono sebagai Ketua Komite Audit telah disajikan pada bab Profil Perusahaan, sub-bab Profil Dewan Komisaris pada Laporan Tahunan ini.

Audit Committee Profile

The full profile of Budi Bowoleksono as the Chairman of the Audit Committee is disclosed in the Company Profile Chapter, the Board of Commissioners Profile sub-chapter in this Annual Report.



Aria Kanaka, CA, CPA

Anggota
Member

Warga Negara Indonesia, 49 tahun
Indonesian citizen, 49 years old

Domisili

Jakarta

Riwayat Pendidikan

Meraih gelar Sarjana Ekonomi jurusan akuntansi pada 1997 dan Magister Akuntansi pada tahun 2010, keduanya dari Universitas Indonesia. Beliau merupakan akuntan terdaftar di Indonesia.

Riwayat Karir

Saat ini menjabat sebagai Partner di Kantor Akuntan Publik Aria Kanaka & Rekan (anggota firma Mazars SCRL). Memulai karirnya sebagai auditor di Kantor Akuntan Publik Prasetio, Utomo & Co. (anggota firma Andersen Worlwide) (1997-2002), dan kemudian menjabat sebagai Partner di beberapa Kantor Akuntan Publik (2003-2013).

Saat ini, beliau juga menjabat sebagai anggota Komite Audit di MBMA.

Domicile

Jakarta

Educational Background

Obtained a Bachelor of Economics degree with a major in accounting in 1997 and a Master of Accounting degree in 2010, both from the University of Indonesia. He is a registered accountant in Indonesia.

Work Experience

He is currently a Partner at Aria Kanaka & Rekan Public Accounting Firm (a member of Mazars SCRL). Started his career as an auditor at Prasetio, Utomo & Co. Public Accounting Firm (a member of Andersen Worldwide) (1997-2002), and later served as a Partner in several Public Accounting Firms (2003-2013).

He currently holds concurrent positions as a member of Audit Committee at MBMA.



Ignatius Andy, S.H.

Anggota
Member

Warga Negara Indonesia, 56 tahun
Indonesian citizen, 56 years old

Domisili

Jakarta

Riwayat Pendidikan

Meraih gelar Sarjana Hukum dari Universitas Parahyangan, Bandung pada 1992.

Riwayat Karir

Saat ini menjabat sebagai *Founding Partner* dari Kantor Hukum Ignatius Andy. Memulai karirnya sebagai peneliti di Biro Studi Hukum Kanaka (1990-1991) dan kemudian bergabung dengan Makarim dan Taira Law Firm sebagai Associate (1992-1996) dan Hadiputranto, Hadinoto & Partners (1996-2001).

Domicile

Jakarta

Educational Background

Obtained a Bachelor of Law degree from Parahyangan University, Bandung, in 1992.

Work Experience

He is the Founding Partner of Ignatius Andy Law Office. Started his career as a researcher at the Kanaka Legal Studies Bureau (1990-1991) and later joined Makarim and Taira Law Firm as an Associate (1992-1996) and Hadiputranto, Hadinoto & Partners (1996-2001).

Independensi Komite Audit

Semua anggota Komite Audit adalah profesional dibidangnya, dan dipilih berdasarkan integritas, kompetensi, pengalaman, dan pengetahuannya dalam hal keuangan. Anggota Komite Audit telah memenuhi semua kriteria independensi dan mampu untuk menjalankan tugasnya secara independen, menjunjung tinggi kepentingan Perseroan dan tidak dapat dipengaruhi oleh pihak manapun. Pernyataan ini selaras dengan keanggotaan yang terdiri dari 1 orang ketua yang merupakan Komisaris Independen, dan 2 orang anggota yang merupakan pihak independen. Anggota Komite Audit Merdeka seluruhnya merupakan Komisaris Independen dan Pihak Independen, sehingga jumlah tersebut telah memenuhi persyaratan independensi sebagaimana tertuang di POJK No.55/2015. Semua anggota Komite Audit menyatakan kesungguhan dan kemampuannya untuk bekerja secara profesional, independen, dan objektif tanpa intervensi atau pengaruh dari pihak manapun.

Rapat Komite Audit

Sebagaimana diatur dalam Piagam Komite Audit, Komite Audit wajib menyelenggarakan rapat sekurang-kurangnya 1 kali setiap 3 bulan atau 4 kali dalam setahun. Rapat Komite Audit dipimpin oleh Ketua Komite Audit atau anggota Komite Audit lain yang ditunjuk oleh Ketua Komite Audit apabila Ketua Komite Audit berhalangan hadir. Kuorum kehadiran rapat terpenuhi jika dihadiri oleh lebih dari setengah anggota komite.

Metode pengambilan keputusan dalam Rapat Komite Audit dilakukan berdasarkan musyawarah untuk mufakat, namun apabila musyawarah untuk mufakat tidak tercapai, maka keputusan dianggap sah jika disetujui oleh lebih dari setengah jumlah anggota Komite Audit yang hadir.

Seluruh hasil keputusan rapat dituangkan dalam risalah rapat termasuk apabila terdapat perbedaan pendapat yang ditandatangani oleh seluruh anggota Komite Audit yang hadir dan disampaikan kepada Dewan Komisaris.

Independency of the Audit Committee

All members of the Audit Committee are professionals in their field and were selected based among others, on integrity, competence, experience, and knowledge in financial matters. The members of the Audit Committee have fulfilled all independence criteria and are capable of performing their duties independently, upholding the interests of the Company and remaining uninfluenced by any party. This statement aligns with the committee's composition, which consists of 1 chairman who is an Independent Commissioner, and 2 members who are independent parties. All members of the Audit Committee are Independent Commissioners and Independent Parties, meeting the independence requirements as required by POJK 55/2015. All members of the Audit Committee state their sincerity and ability to work professionally, independently, and objectively without any intervention or influence from other parties.

Audit Committee Meetings

As stipulated in the Audit Committee Charter, the Audit Committee shall hold a meeting at least once every 3 months or 4 times a year. The Audit Committee meeting is chaired by the Chairman of the Audit Committee or other members of the Audit Committee appointed by the Chairman of the Audit Committee if the Chairman of the Audit Committee is unable to attend. The quorum of the meeting is fulfilled if attended by more than a half of the committee members.

The decision-making method in the Audit Committee Meeting is based on deliberation to reach consensus. However, if deliberation to reach a consensus is not reached, the valid decision is approved by more than a half of the total number of present members of the Audit Committee.

All results of the meeting decisions are stated in the minutes of the meeting, including the dissenting opinions. The minutes of meeting are signed by all the present members of the Audit Committee and submitted to the Board of Commissioners.



Sepanjang tahun 2023, Perseroan telah mengadakan Rapat Komite Audit setiap 3 bulan untuk total 4 kali dengan tingkat kehadiran sebagai berikut:

Throughout 2023, the Company held a Audit Committee Meeting every 3 months for a total of 4 meetings, with attendance as follows:

Nama Name	Jabatan Position	Kehadiran/Jumlah Pertemuan Attendance/Number of Meetings	Tingkat Kehadiran Attendance Rate
Budi Bowoleksono	Ketua Chairman	4/4	100%
Aria Kanaka	Anggota Member	4/4	100%
Ignatius Andy	Anggota Member	3/4	75%

Kegiatan Komite Audit di 2023

Sepanjang 2023, Komite Audit telah menjalankan kegiatan untuk membantu fungsi pengawasan Dewan Komisaris, termasuk kegiatan di bawah ini:

1. menelaah informasi keuangan yang akan dipublikasikan Perseroan kepada publik dan/atau otoritas yang berwenang, termasuk laporan keuangan, proyeksi, dan laporan lainnya terkait informasi keuangan Perseroan;
2. meninjau kepatuhan atas peraturan perundang-undangan yang berhubungan dengan kegiatan-kegiatan Perseroan;
3. memberikan rekomendasi kepada Dewan Komisaris atas penunjukan akuntan publik dan/atau Kantor Akuntan Publik untuk memberikan jasa audit atas informasi keuangan historis tahunan yang diputuskan oleh RUPS berdasarkan independensi, lingkup kerja dan biaya jasa;
4. menelaah audit yang dilakukan oleh auditor internal dan mengawasi tindak lanjut Direksi terhadap temuan auditor internal;
5. meninjau segala keluhan terkait proses akuntansi dalam pelaporan keuangan Perseroan;
6. menjaga kerahasiaan dokumen, data, dan informasi Perseroan; dan
7. melakukan evaluasi atas pelaksanaan jasa audit terhadap informasi keuangan historis tahunan oleh akuntan publik dan/atau Kantor Akuntan Publik.

Audit Committee Activities in 2023

Throughout 2023, the Audit Committee carried out activities to assist the supervisory function of the Board of Commissioners, including the following activities:

1. reviewing the financial information to be published by the Company to the public and/or relevant authority, including financial statements, projections, and other reports related to the Company's financial information;
2. conducting a review of compliance with the laws and regulations related to the Company's activities;
3. providing recommendations to the Board of Commissioners on the appointment of a public accountant and/or Public Accounting Firm which are going to provide audit services for financial information of annual history decided by the GMS based on independence, the scope of work and service fee;
4. conducting a review of the audit by the internal auditor and supervising the Board of Directors' follow-up upon the internal auditor's findings;
5. reviewing any complaints related to the accounting process and the Company's financial reporting;
6. maintaining the confidentiality of the Company's documents, data, and information; and
7. conducting evaluation towards the implementation of audit services for financial information of annual history by a public accountant and/or Public Accounting Firm.

Program Pelatihan dan Pengembangan Kompetensi Komite Audit

Sepanjang tahun 2023, anggota Komite Audit tidak mengikuti pelatihan/pengembangan kompetensi khusus terkait pelaksanaan tanggung jawab audit.

Training and Competency Development Programs for Audit Committee

Throughout 2023, the members of the Audit Committee did not attend any specific training/competency development related to their auditing duties.

Komite Nominasi dan Remunerasi

Nomination and Remuneration Committee

Komite Nominasi dan Remunerasi sebagai salah satu komite pendukung Dewan Komisaris, memiliki tanggung jawab utama membantu Dewan Komisaris dalam menetapkan nominasi dan remunerasi bagi anggota Dewan dan pejabat eksekutif Perseroan. Komite Nominasi dan Remunerasi dibentuk oleh Dewan Komisaris berdasarkan ketentuan dan persyaratan yang diatur dalam POJK 34/2014 untuk membantu pengawasan perkembangan dan penerapan kebijakan nominasi dan remunerasi Direksi dan Dewan Komisaris.

The Nomination and Remuneration Committee, as one of the supporting committees of the Board of Commissioners, has the main duty of assisting the Board of Commissioners in determining the nomination and remuneration for members of the Board and executive officers of the Company. The Nomination and Remuneration Committee is established by the Board of Commissioners based on the provisions and requirements as stipulated in POJK 34/2014 to support its supervision of the development and implementation of policies on the nomination and remuneration of the Board of Directors and the Board of Commissioners.

Piagam Komite Nominasi dan Remunerasi

Komite Nominasi dan Remunerasi memiliki Piagam yang berfungsi sebagai pedoman kerja dan acuan bagi semua anggota Komite Nominasi dan Remunerasi dalam menjalankan tugas dan tanggung jawabnya. Piagam Komite Nominasi dan Remunerasi disahkan pada tahun 2015 dan selanjutnya diperbarui pada tahun 2023, yang mengatur tugas, posisi dan kewenangan, serta tanggung jawab Komite Nominasi dan Remunerasi.

Nomination and Remuneration Committee Charter

The Nomination and Remuneration Committee has a charter which serves as a working guideline and reference for all members of the Nomination and Remuneration Committee in carrying out their duties and responsibilities. The Nomination and Remuneration Charter, which was ratified in 2015 and updated in 2023, governs the tasks, the position and the authority and responsibilities of the Nomination and Remuneration Committee.

Isi dari Piagam Komite Nominasi dan Remunerasi telah disajikan pada situs web Perseroan: https://merdekacoppergold.com/wp-content/uploads/2023/11/Nomination-Remuneration-Committee-Charter_2023.pdf.

The content of the Nomination and Remuneration Committee Charter is available on the Company's website: https://merdekacoppergold.com/wp-content/uploads/2023/11/Nomination-Remuneration-Committee-Charter_2023.pdf.



Tugas dan Tanggung Jawab

Tugas dan tanggung jawab Komite Nominasi dan Remunerasi adalah sebagai berikut:

Terkait fungsi nominasi:

1. memberikan rekomendasi kepada Dewan Komisaris mengenai:
 - a. komposisi anggota Direksi dan/atau Dewan Komisaris;
 - b. kebijakan dan kriteria yang dibutuhkan dalam proses nominasi; dan
 - c. kebijakan evaluasi kinerja bagi anggota Direksi dan/atau anggota Dewan Komisaris;
2. membantu Dewan Komisaris melakukan penilaian kinerja anggota Direksi dan/atau Dewan Komisaris berdasarkan tolok ukur yang telah disusun sebagai bahan evaluasi;
3. memberikan rekomendasi kepada Dewan Komisaris mengenai program pengembangan kemampuan anggota Direksi dan/atau Dewan Komisaris; dan
4. memberikan usulan calon yang memenuhi syarat sebagai anggota Direksi dan/atau anggota Dewan Komisaris untuk disampaikan kepada RUPS.

Masa Jabatan Komite Nominasi dan Remunerasi

Masa jabatan masing-masing anggota Komite Nominasi dan Remunerasi tidak boleh lebih lama dari masa jabatan Dewan Komisaris sebagaimana diatur dalam Anggaran Dasar Perseroan. Per 31 Desember 2023, komposisi Komite Nominasi dan Remunerasi adalah sebagai berikut:

Name Name	Jabatan di Perusahaan Position in the Company	Jabatan Position	Dasar Pengangkatan Basis of Appointment	Periode Jabatan Term of Service
Budi Bowoleksono	Komisaris Independen Independent Commissioner	Ketua Chairman	Periode 1: Period 1: Keputusan Sirkuler Pengganti Rapat Dewan Komisaris tanggal 4 Februari 2020 Circulation Resolution in Lieu of Meeting of the Board of Commissioners dated 4 February 2020	Periode 1 Period 1 2020-2025

Duties and Responsibilities

The Nomination and Remuneration Committee carries out duties and responsibilities as follows:

In relation to the nomination function:

1. providing recommendations to the Board of Commissioners regarding:
 - a. the composition of the members of the Board of Directors and/or the Board of Commissioners;
 - b. the policies and criteria required in the nomination process; and
 - c. performance evaluation policies for members of the Board of Directors and/or members of the Board of Commissioners;
2. assisting the Board of Commissioners in assessing the performance evaluation of the members of the Board of Directors and/or the Board of Commissioners based on the determined factors as evaluation materials;
3. providing recommendations to the Board of Commissioners on the skills development programs for members of the Board of Directors and/or members of the Board of Commissioners; and
4. providing eligible nominees of the member(s) of the Board of Directors and/or the member(s) of the Board of Commissioners to the Board of Commissioners to be presented before the GMS.

Term of Office of Nomination and Remuneration Committee

The term of each member of Nomination and Remuneration Committee shall not be longer than that of the Board of Commissioners as stipulated in the Articles of Association of the Company. As of 31 December 2023, the composition of the Nomination and Remuneration Committee was as follows:

Name	Jabatan di Perusahaan	Jabatan	Dasar Pengangkatan	Periode Jabatan
Name	Position in the Company	Position	Basis of Appointment	Term of Service
Edwin Soeryadjaya	Presiden Komisaris President Commissioner	Anggota Member	<p>Periode 1: Period 1: Keputusan Edaran di Luar Rapat Dewan Komisaris tanggal 30 Januari 2015 Circulation Resolution in Lieu of a Meeting of the Board of Commissioners dated 30 January 2015</p> <p>Periode 2: Period 2: Keputusan Sirkuler Pengganti Rapat Dewan Komisaris tanggal 11 Januari 2021 Circulation Resolution in Lieu of Meeting of the Board of Commissioners dated 11 January 2021</p>	<p>Periode 1 Period 1 2015-2020</p> <p>Periode 2 Period 2 2020-2025</p>
Lilis Halim	Pihak Independen Independent Party	Anggota Member	<p>Periode 1: Period 1: Keputusan Sirkuler Pengganti Rapat Dewan Komisaris tanggal 12 April 2023 Circulation Resolution in Lieu of Meeting of the Board of Commissioners dated 12 April 2023</p>	<p>Periode 1 Period 1 2023-2025</p>

Profil Komite Nominasi dan Remunerasi

Profil lengkap semua anggota Komite Nominasi dan Remunerasi yang merupakan Komisaris disajikan dalam sub-bab Profil Dewan Komisaris, bab Profil Perusahaan pada Laporan Tahunan ini.

Tabel berikut berisikan profil singkat anggota yang tidak menjabat sebagai Komisaris di Perseroan.

Nomination and Remuneration Committee Profile

The complete profile of all Nomination and Remuneration Committee of the Company who are Commissioners of the Company are presented in the Board of Commissioners Profile sub-chapter of Company Profile Chapter of this Annual Report.

The following table contains a brief profile of the member who is not a Commissioner of the Company.



Lilis Halim

Anggota
Member

Warga Negara Indonesia, 63 tahun
Indonesian citizen, 63 years old

Riwayat Pendidikan

Beliau meraih gelar Bachelor of Science dalam bidang Matematika dari The University of New South Wales, Sydney, Australia pada tahun 1985.

Educational Background

She earned a Bachelor of Science degree, majoring in Mathematics from the University of New South Wales, Sydney, Australia in 1985.



Riwayat Karir

Beliau memiliki pengalaman lebih dari 30 tahun bekerja di Willis Towers Watson, sebuah perusahaan advisory global. Beliau juga merupakan salah satu pakar dalam bidang rewards dan telah menjadi pembicara dalam berbagai seminar/workshop di bidang rewards dan SDM selama 20 tahun terakhir.

Saat ini beliau juga menjabat sebagai Komisaris Independen dan Ketua Komite Nominasi & Remunerasi di PT Pelita Samudera Shipping Tbk dan PT Kalbe Farma Tbk serta sebagai Komisaris Independen dan Ketua Komite Audit di PT Asuransi Allianz Life Indonesia.

Independensi Komite Nominasi dan Remunerasi

Anggota Komite Nominasi dan Remunerasi menyatakan kesanggupan mereka untuk senantiasa menjunjung tinggi independensi dan profesionalisme dalam menjalankan tugas dan tanggung jawab mereka.

Rapat Komite Nominasi dan Remunerasi

Komite Nominasi dan Remunerasi wajib menyelenggarakan rapat sekurang-kurangnya 1 kali setiap 4 bulan atau 3 kali dalam setahun. Kebijakan ini telah sesuai dengan ketentuan POJK 34/2014 dan Anggaran Dasar Perseroan. Sepanjang tahun 2023, Perseroan telah mengadakan 3 kali rapat Komite Nominasi dan Remunerasi dengan uraian sebagai berikut:

Nama Name	Jabatan Position	Kehadiran/Jumlah Pertemuan Attendance/Number of Meetings	Tingkat Kehadiran Attendance Rate
Budi Bowoleksono	Ketua Chairman	3/3	100%
Edwin Soeryadjaya	Anggota Member	3/3	100%
Lilis Halim	Anggota Member	3/3	100%

Kegiatan Komite Nominasi dan Remunerasi di Tahun 2023

Selama tahun 2023, Komite Nominasi dan Remunerasi telah melakukan pembahasan terkait kebijakan, jumlah, dan struktur remunerasi Direksi dan Dewan Komisaris Perseroan.

Work Experience

She has more than 30 years of experience working at Willis Towers Watson, a global advisory company. She is also one of the rewards experts and has been speaking in various public seminars/workshops on rewards and HR issues area for the last 20 years.

Currently, she also serves as an Independent Commissioner and Chairman of Nomination & Remuneration Committee at PT Pelita Samudera Shipping Tbk and PT Kalbe Farma Tbk as well as an Independent Commissioner and Chairman of Audit Committee at PT Asuransi Allianz Life Indonesia.

Independency of Nomination and Remuneration Committee

The members of the Nomination and Remuneration Committee state their ability to always uphold independency and professionalism in carrying out their duties and responsibilities.

Nomination and Remuneration Committee Meetings

The Nomination and Remuneration Committee shall hold meetings at least once every 4 months or 3 times a year. This policy is in accordance with the provisions of POJK 34/2014 and the Company's Articles of Association. During 2023, the Nomination and Remuneration Committee conducted 3 meetings with the following details:

Nomination and Remuneration Committee Activities in 2023

In 2023, the Nomination and Remuneration Committee discussed the policies, amount, and structure of the remuneration for the Board of Directors and the Board of Commissioners of the Company.

Program Pelatihan dan Pengembangan Kompetensi Komite Nominasi dan Remunerasi

Sepanjang tahun 2023, anggota Komite Nominasi dan Remunerasi tidak mengikuti pelatihan/pengembangan kompetensi khusus terkait fungsi nominasi dan remunerasi.

Training and Competency Development Programs for Nomination and Remuneration Committee

Throughout 2023, members of the Nomination and Remuneration Committee did not attend any training/competency development related to the nomination and remuneration function.

Sekretaris Perusahaan

Corporate Secretary

Peran dan fungsi Sekretaris Perusahaan di Merdeka diatur dengan mengacu pada ketentuan POJK 35/2014 tanggal 8 Desember 2014 tentang Sekretaris Perusahaan Emiten dan/atau Perusahaan Publik. Sekretaris Perusahaan mengkomunikasikan informasi publik yang dimiliki Perseroan dan memastikan informasi yang diberikan Perseroan dilakukan secara akurat, jelas, efisien dan komprehensif sesuai dengan peraturan perundang-undangan yang berlaku, sehingga berfungsi sebagai penghubung utama antara Perseroan dengan regulator, investor, analis dan publik. Sekretaris Perusahaan juga bertanggung jawab untuk memastikan kepatuhan Perseroan terhadap peraturan perundang-undangan yang berlaku, kebijakan dan standar terkait pasar modal, bisnis, dan hal-hal terkait lainnya.

The role and function of the Corporate Secretary at Merdeka is established with reference to the provisions of POJK 35/2014 dated 8 December 2014 concerning Corporate Secretary of Issuers and/or Public Companies. The Corporate Secretary communicates information possessed by the Company to the public and ensure that the information provided by the Company is conducted so in an accurate, clear, efficient and comprehensive manner in accordance with the prevailing laws and regulations, thus functioning as the principal liaison between the Company and the financial regulatory authorities, investors, analysts and the public. The Corporate Secretary is also responsible for ensuring the Company's compliance with the prevailing laws, regulations and standards relating to the capital market, business, and other relevant matters.

Profil Sekretaris Perusahaan

Corporate Secretary Profile



Adi Adriansyah Sjoekri

Sekretaris Perusahaan
Corporate Secretary

Warga Negara Indonesia, 58 tahun
Indonesian citizen, 58 years old

Dasar Pengangkatan

Menjabat sebagai Sekretaris Perusahaan sejak Februari 2018 sesuai dengan Keputusan Sirkuler Pengganti Rapat Direksi Perseroan tanggal 7 Februari 2018.

Domisili

Jakarta

Basis of Appointment

Serving as Corporate Secretary since February 2018 in accordance with Circular Resolution in Lieu of Meeting of the Company's Board of Directors dated 7 February 2018.

Domicile

Jakarta



Riwayat Pendidikan

- Sarjana Ilmu Terapan jurusan Geologi dari BCAE (Latrobe University), Bendigo, Australia (1987)
- Magister Sains dari Colorado School of Mines, Golden, USA (1998)
- Magister Bisnis Administrasi dari Monash University, Jakarta (2003)

Riwayat Karir

Saat ini beliau menjabat sebagai Direktur Utama BSI. Sebelumnya, beliau menjabat sebagai Presiden Direktur Perseroan (2014-2018). Memiliki pengalaman lebih dari 30 tahun di sektor pertambangan dan telah berkarir di beberapa perusahaan pertambangan terkemuka seperti Billiton Group, Newmont Group dan Sumatra Copper & Gold Plc.

Keanggotaan dalam Organisasi/Asosiasi

- Ikatan Ahli Geologi Indonesia (IAGI)
- Masyarakat Geologi Ekonomi Indonesia (MGEI)
- Perhimpunan Ahli Pertambangan Indonesia (Perhapi)
- Australasian Institute of Mining Metallurgy (AusIMM), dan Society of Economic Geologists (SEG)

Tugas dan Tanggung Jawab

Tugas dan tanggung jawab Sekretaris Perusahaan adalah sebagai berikut:

1. mengikuti perkembangan pasar modal khususnya peraturan-peraturan yang berlaku di bidang pasar modal;
2. memberikan masukan kepada Direksi dan Dewan Komisaris Perseroan untuk mematuhi ketentuan peraturan perundang-undangan di bidang pasar modal;
3. membantu Direksi dan Dewan Komisaris dalam pelaksanaan GCG yang meliputi:
 - a. keterbukaan informasi kepada masyarakat, termasuk ketersediaan informasi pada situs web Perseroan;
 - b. penyampaian laporan kepada OJK tepat waktu;
 - c. penyelenggaraan dan dokumentasi RUPS;
 - d. penyelenggaraan dan dokumentasi rapat Direksi dan/atau rapat Dewan Komisaris; dan
 - e. penyelenggaraan program orientasi Perseroan bagi Direksi dan/atau Dewan Komisaris.

Educational Background

- Bachelor of Applied Science in Geology from BCAE (Latrobe University), Bendigo, Australia (1987)
- Master of Science from Colorado School of Mines, Golden, USA (1998)
- Master of Business Administration from Monash University, Jakarta (2003)

Work Experience

Currently, he serves as the President Director of BSI. Previously, he served as President Director of the Company (2014-2018). With over 30 years of experience in the mining sector, he has had a career in several leading mining companies such as Billiton Group, Newmont Group, and Sumatra Copper & Gold Plc.

Membership in Organizations/Associations

- Indonesian Association of Geologists (IAGI)
- Indonesian Society of Economic Geologists (MGEI)
- Indonesian Society of Mining Experts (Perhapi)
- Australasian Institute of Mining Metallurgy (AusIMM), and Society of Economic Geologists (SEG).

Duties and Responsibilities

The Corporate Secretary carries out the following duties and responsibilities:

1. following the development of the capital market, especially the prevailing regulations in the capital market sector;
2. providing input to the Board of Directors and Board of Commissioners of the Company to comply with the provisions of the laws and regulations in the capital market sector;
3. assisting the Board of Directors and the Board of Commissioners in the implementation of GCG which includes:
 - a. disclosure of information to the public, including the availability of information on the Company's website;
 - b. timely submission of report to OJK;
 - c. organizing and documenting the GMS;
 - d. organizing and documenting meetings the Board of Directors and/or meetings of the Board of Commissioners; and
 - e. organizing the Company's orientation program for the Board of Directors and/or Board of Commissioners.

4. sebagai penghubung antara Perseroan dengan pemegang saham Perseroan, OJK, dan pemangku kepentingan lainnya.

4. as a liaison between the Company and its shareholders, OJK, and other stakeholders.

Kegiatan Sekretaris Perusahaan di Tahun 2023

Sepanjang tahun 2023, Sekretaris Perusahaan telah melaksanakan sejumlah kegiatan sehubungan dengan pelaksanaan tugas dan tanggung jawabnya, antara lain:

1. mengikuti perkembangan pasar modal, terutama peraturan-peraturan yang berlaku di pasar modal;
2. memberikan masukan kepada Direksi dan Dewan Komisaris Perseroan untuk mematuhi peraturan perundang-undangan pasar modal;
3. membantu Direksi dan Dewan Komisaris dalam penerapan GCG yang meliputi:
 - a. keterbukaan informasi kepada publik, termasuk ketersediaan informasi di situs web Perusahaan;
 - b. penyampaian laporan ke OJK tepat waktu;
 - c. penyelenggaraan dan dokumentasi RUPS;
 - d. penyelenggaraan dan dokumentasi rapat Direksi dan/atau Dewan Komisaris; dan
 - e. pelaksanaan program orientasi perusahaan untuk Direksi, dan/atau Dewan Komisaris.
4. sebagai penghubung antara Perseroan dengan pemegang saham Perseroan, OJK, dan pemangku kepentingan lainnya.

Program Pelatihan dan Pengembangan Kompetensi Sekretaris Perusahaan

Di tahun 2023, Sekretaris Perusahaan telah menghadiri program pelatihan dan pengembangan kompetensi sebagai berikut:

Corporate Secretary Activities in 2023

Throughout 2023, the Corporate Secretary carried out a number of activities related to the implementation of his duties and responsibilities, including:

1. following the development of the capital market, especially the prevailing regulations in the capital market sector;
2. providing input to the Board of Directors and Board of Commissioners of the Company to comply with the laws and regulations in the capital market sector;
3. assisting the Board of Directors and the Board of Commissioners in the implementation of GCG which includes:
 - a. disclosure of information to the public, including the availability of information on the Company's website;
 - b. timely submission of report to OJK;
 - c. organizing and documenting the GMS;
 - d. organizing and documenting meetings the Board of Directors and/or meetings of the Board of Commissioners; and
 - e. organizing the Company's orientation program for the Board of Directors and/or Board of Commissioners.
4. as a liaison between the Company and the Company's shareholders, OJK, and other stakeholders.

Training and Competency Development Program for the Corporate Secretary

In 2023, the Corporate Secretary attended training and competency development programs as follows:

No.	Pelatihan Training	Penyelenggara Organizer	Tanggal Date
1	Webinar ICSA Academy Regulatory Program tentang Pendalaman Peraturan BEI No. I-E tentang Kewajiban Penyampaian Informasi ICSA Academy Regulatory Program Webinar on Deepening IDX Regulation No. I-E regarding Obligation to Submit Information	IDX	5 April 2023
2	Forum Group Discussion OJK tentang Rancangan Peraturan OJK tentang Pembelian Kembali Saham yang dikeluarkan oleh Perusahaan Terbuka OJK Forum Group Discussion on OJK Draft Regulation on Buyback of Shares Issued by Public Companies	OJK	11 April 2023



No.	Pelatihan Training	Penyelenggara Organizer	Tanggal Date
3	<p><i>Forum Group Discussion</i> OJK tentang Sosialisasi Penyelenggaraan Annual Report Award 2023</p> <p>OJK Forum Group Discussion Forum on Socialization of the Annual Report Award 2023 Implementation</p>	OJK	12 April 2023
4	<p>Sosialisasi eASY KSEI kepada Penerbit Efek: Pelaksanaan RUPS melalui eASY.KSEI</p> <p>Socialization of eASY.KSEI to Securities Issuers: Implementation of GMS through eASY.KSEI</p>	KSEI	17 Mei May 2023
5	<p><i>Webinar ICSA Academy Regulatory Program</i> tentang Pendalaman Peraturan OJK No. 14/POJK.04/2019 tentang Perubahan atas Peraturan OJK No. 32/POJK.04/2015 tentang Penambahan Modal Perusahaan Terbuka dengan Memberikan Hak Memesan Efek Terlebih Dahulu</p> <p>ICSA Academy Regulatory Program Webinar on Deepening OJK Regulation No. 14/POJK.04/2019 concerning Amendments to OJK Regulation No. 32/POJK.04/2015 concerning Capital Increase of Public Companies by Granting Pre-emptive Rights</p>	OJK	8 Juni June 2023
6	<p><i>Webinar ICSA Academy Regulatory Program</i> tentang Pendalaman Peraturan OJK No. 42/POJK.04/2020 tentang Transaksi Afiliasi dan Transaksi Benturan Kepentingan dan Peraturan OJK No. 17/POJK.04/2020 tentang Transaksi Material dan Perubahan Kegiatan Usaha Utama</p> <p>ICSA Academy Regulatory Program Webinar on Deepening OJK Regulation No. 42/POJK.04/2020 concerning Affiliated Transactions and Conflict of Interest Transactions and OJK Regulation No. 17/POJK.04/2020 concerning Material Transactions and Changes in Main Business Activities</p>	OJK	13 Juli July 2023
7	<p>Sosialisasi Peraturan OJK No. 9 Tahun 2023 tentang Peraturan Penggunaan Jasa Akuntan Publik dan Kantor Akuntan Publik dalam Kegiatan Jasa Keuangan</p> <p>Socialization of OJK Regulation No. 9 of 2023 on Regulation on the Use of Public Accountant Services and Public Accounting Firm in Financial Services Activities</p>	OJK	1 Agustus August 2023
8	<p><i>Webinar Compliance Refreshment</i> Emiten dan Perusahaan Publik tentang Sosialisasi Sanksi Guna Mencegah Ketidakpatuhan</p> <p>Issuers and Public Company Compliance Refreshment Webinar on Sanction Socialization to Prevent Non-Compliance</p>	OJK	22 Agustus August 2023
9	<p><i>Webinar Regulatory ICSA</i> tentang Pendalaman SEOJK No. 33 Tahun 2022 tentang Pedoman Pelaksanaan Penawaran Efek yang Bukan Penawaran Umum</p> <p>Regulatory ICSA Webinar on Deepening SEOJK No. 33 of 2022 concerning Guidelines for the Implementation of Securities Offerings that are Not Public Offerings Webinar Regulatory ICSA</p>	OJK	24 Agustus August 2023
10	<p><i>Webinar Peluncuran Publikasi Statistik IDX New Listing Information</i> tentang <i>Maximize Investments in New Stocks using Improved IDX New Listing Information</i> dan Strategi Investasi Saham - Saham IPO</p> <p>IDX Statistical Publication on New Listing Information Launching Webinar on Maximize Investments in New Stocks using Improved IDX New Listing Information and IPO Stocks Investment Strategy</p>	IDX	20 September 2023
11	<p>Sosialisasi Ketentuan dan Pelaporan <i>Free Float</i> tentang <i>Free Float</i> dan Penggunaan <i>Form E009</i> pada Sistem Pelaporan SPE IDXnet</p> <p>Socialization of Free Float Provisions and Reporting on Free Float and Form E009 application in the SPE IDXnet Reporting System</p>	IDX	6 Oktober October 2023

No.	Pelatihan Training	Penyelenggara Organizer	Tanggal Date
12	<p><i>Webinar ICSA tentang The Corporate Governance Officer's Role in Driving Digital Resilience</i></p> <p>ICSA Webinar on The Corporate Governance Officer's Role in Driving Digital Resilience</p>	ICSA	12 Oktober October 2023
13	<p>Sosialisasi SEOJK No. 13/SEOJK.04/2023 Tahun 2023 tentang Pembelian Kembali Saham Perusahaan Terbuka sebagai Akibat Dibatalkannya Pencatatan Efek oleh Bursa Efek karena Kondisi atau Peristiwa yang Signifikan Berpengaruh Negatif terhadap Kelangsungan Usaha</p> <p>Socialization of OJK Circular Letter No. 13/SEOJK.04/2023 of 2023 on the Buyback of Public Company Shares as a Result of Cancellation of Securities Listing by the Stock Exchange due to Conditions or Events that Significantly Affect Negatively on Business Continuity</p>	OJK	24 Oktober October 2023
14	<p><i>Webinar Penanaman Modal Asing di Tiongkok tentang Market Access, Investment Vehicles, Foreign Investment Law, Company Law</i></p> <p>Foreign Direct Investment in China Webinar Market Access, Investment Vehicles, Foreign Investment Law, Company Law</p>	AHP	31 Oktober October 2023
15	<p><i>ASEAN Corporate Governance Scorecard Revised October 2023</i></p>	ICSA	8 November 2023
16	<p>Seminar Himpunan Konsultan Hukum Pasar Modal (HKHPM) Jentera tentang <i>EU Green Bonds Standard 2018</i></p> <p>Himpunan Konsultan Hukum Pasar Modal (HKHPM) Jentera Seminar on EU Green Bonds Standard 2018</p>	HKHPM	15 November 2023
17	<p><i>Webinar ICSA Academy Regulatory Program</i> tentang Pendalaman Peraturan OJK No.15/POJK.04/2020 tentang Rencana dan Penyelenggaraan Rapat Umum Pemegang Saham Perusahaan Terbuka</p> <p>ICSA Academy Regulatory Program Webinar on Deepening the OJK Regulation No. 15/POJK.04/2020 concerning Planning and Holding General Meetings of Shareholders of Public Companies</p>	ICSA	23 November 2023
18	<p>Sosialisasi SEOJK No.18/SEOJK.03/2023 tentang Tata Cara Penggunaan Jasa Akuntan Publik dan Kantor Akuntan Publik dalam Kegiatan Jasa Keuangan</p> <p>Socialization of SEOJK Regulation No. 18/SEOJK.03/2023 regarding Procedures for Using the Services of Public Accountants and Public Accounting Firms in Financial Services Activities</p>	OJK	6 Desember December 2023
19	<p>Sosialisasi Kriteria dan Penilaian <i>ASEAN Corporate Governance Scorecard (ACGS) 2024</i> tentang <i>An Overview of ASEAN Corporate Governance Scorecard</i></p> <p>Socialization of ASEAN Corporate Governance Scorecard (ACGS) 2024 on An Overview of ASEAN Corporate Governance Scorecard</p>	OJK	20 Desember December 2023



Unit Audit Internal

Internal Audit Unit

Perseroan memiliki Unit Audit Internal (UAI) yang bertanggung jawab untuk memberikan penilaian independen pada kecukupan dan efektivitas pengendalian internal dan sistem manajemen risiko Perseroan. UAI juga ditugaskan untuk memberikan jaminan terhadap kualitas tata kelola perusahaan secara keseluruhan. Tugas-tugas tersebut dijalankan dengan melakukan audit berkala dan menyeluruh pada semua departemen, fungsi dan proses-proses yang ada di Perseroan, mulai dari yang memiliki peringkat risiko tertinggi karena memiliki potensi dampak negatif terhadap kepentingan Perseroan dan pemangku kepentingannya.

Piagam Unit Audit Internal

Piagam UAI Perseroan disusun berdasarkan Peraturan OJK No. 56/POJK.04/2015 tentang Penyusunan dan Pedoman Piagam UAI. Piagam UAI berfungsi sebagai landasan dan pedoman mengenai tujuan, kedudukan, wewenang, tanggung jawab, dan ruang lingkup pelaksanaan audit internal.

Piagam UAI ditinjau secara berkala oleh Direksi dan Dewan Komisaris dengan perubahan terakhir pada isi Piagam UAI dilakukan pada 14 Oktober 2022. Informasi lebih lanjut terkait isi Piagam UAI dapat dilihat pada situs web Perseroan: <https://merdekacoppergold.com/wp-content/uploads/2022/10/Internal-Audit-Unit-Charter-2022-Final.pdf>.

Tugas, Tanggung Jawab, dan Wewenang

Sebagaimana tercantum dalam Piagam UAI, UAI memiliki tugas, tanggung jawab, dan wewenang berikut ini:

Tugas:

1. menyusun dan melaksanakan rencana audit internal tahunan;
2. menguji dan mengevaluasi pelaksanaan pengendalian internal dan sistem manajemen risiko dan GCG sesuai dengan kebijakan Perseroan;
3. melakukan pemeriksaan dan penilaian atas efisiensi dan efektivitas di bidang keuangan, akuntansi, operasional, SDM, pemasaran, teknologi informasi, dan kegiatan lainnya;

The Company has an Internal Audit Unit (IAU) that is responsible for providing an independent assessment of the adequacy and effectiveness of the Company's internal control and risk management systems. The IAU is also tasked with providing assurance on the quality of the Company's overall corporate governance. These tasks are accomplished by performing regular and comprehensive audits of all the Company's departments, functions and processes, focusing on those that have a higher risk rating due to their potential to adversely impact the interests of the Company and its stakeholders.

Internal Audit Charter

The Company's IAU Charter is prepared in accordance with the Regulation of OJK No. 56/POJK.04/2015 on the Establishment and Guidelines for IAU Charter. The IAU Charter serves as the basis and guidelines regarding the purpose, position, authority, responsibilities, and scope on the implementation of internal audit.

The IAU Charter is reviewed periodically by the Board of Directors and the Board of Commissioners with the latest changes to the contents of the IAU Charter made on 14 October 2022. Further information regarding the contents of the IAU Charter is presented on the Company's website: <https://merdekacoppergold.com/wp-content/uploads/2022/10/Internal-Audit-Unit-Charter-2022-Final.pdf>.

Duties, Responsibilities, and Authority

As referred to in the IAU Charter, the IAU has the following duties, responsibilities, and authority:

Duties

1. develop and implement the annual internal audit plan;
2. review and evaluate the implementation of internal control and risk management systems and GCG in accordance with Company policy;
3. performing examination and assessment of efficiency and effectiveness in the fields of finance, accounting, operations, HR, marketing, information technology, and other activities;

4. memberikan rekomendasi perbaikan dan informasi yang objektif tentang kegiatan yang diperiksa pada semua tingkat manajemen;
5. membuat laporan hasil audit dan menyampaikan laporan tersebut kepada Presiden Direktur dan Dewan Komisaris secara berkala;
6. memantau, menganalisa, dan melaporkan pelaksanaan tindak lanjut perbaikan yang telah disarankan;
7. bekerja sama dengan Komite Audit;
8. menyusun program untuk mengevaluasi mutu kegiatan audit internal yang dilakukan; dan
9. melakukan penugasan khusus apabila diperlukan.

Tanggung Jawab:

1. Kepala UAI bertanggung jawab kepada Presiden Direktur;
2. Auditor bertanggung jawab langsung kepada Kepala UAI; dan
3. Setiap auditor harus bertanggung jawab atas laporan audit sesuai dengan pelaksanaan tugas, tanggung jawab, dan kewenangan UAI.

Wewenang:

1. Mengakses seluruh informasi yang relevan tentang Perseroan terkait dengan tugas dan fungsinya;
2. Melakukan komunikasi secara langsung dengan Direksi, Dewan Komisaris, dan/atau Komite Audit;
3. Mengadakan rapat secara berkala dan insidental dengan Direksi, Dewan Komisaris, dan/atau Komite Audit; dan
4. Melakukan koordinasi kegiatannya dengan kegiatan auditor eksternal.

Struktur dan Posisi Audit Internal

Dalam struktur organisasi, UAI Perseroan berada di bawah Presiden Direktur yang terdiri dari Ketua Audit Internal yang diangkat oleh dan bertanggung jawab secara langsung kepada Presiden Direktur dan didukung oleh sumber daya yang berkompeten serta memiliki kualifikasi yang memadai.

Ketua Unit Audit Internal dapat diberhentikan dengan persetujuan dari Dewan Komisaris jika yang bersangkutan sudah tidak memenuhi persyaratan sebagai auditor internal sebagaimana diatur dalam piagam unit audit internal dan/atau tidak mampu menjalankan tugasnya.

4. provide recommendations for improvement and objective information on the activities examined at all levels of management;
5. prepare audit reports and submit these reports to the President Director and Board of Commissioners of the Company on a regular basis;
6. monitor, analyze, and report on the implementation of recommended follow-up improvements;
7. cooperate with the Audit Committee;
8. develop a program to evaluate the quality of internal audit activities carried out; and
9. conduct special assignments if required.

Responsibilities:

1. The Head of the IAU is responsible to the President Director;
2. The auditor is directly responsible to the Head of the IAU; and
3. Each auditor shall be responsible for the audit report in accordance with the implementation of the duties, responsibilities, and authority of IAU.

Authority:

1. Access all relevant information about the Company related to its duties and functions;
2. Conduct direct communication with the Board of Directors, Board of Commissioners, and/or the Audit Committee;
3. Hold regular and incidental meetings with the Board of Directors, Board of Commissioners, and/or Audit Committee; and
4. Coordinating its activities with external auditor activities.

Internal Audit Structure and Position

In the organizational structure, the Company's IAU is under the President Director, which consists of one Head of Internal Audit who is appointed by and responsible directly to the President Director and is supported by competent and qualified resources.

The Head of Internal Audit Unit can be dismissed upon approval of the Board of Commissioners if he no longer meets the requirements as an internal auditor as stipulated in the charter and/or fails or is incompetent to carry out his duties.

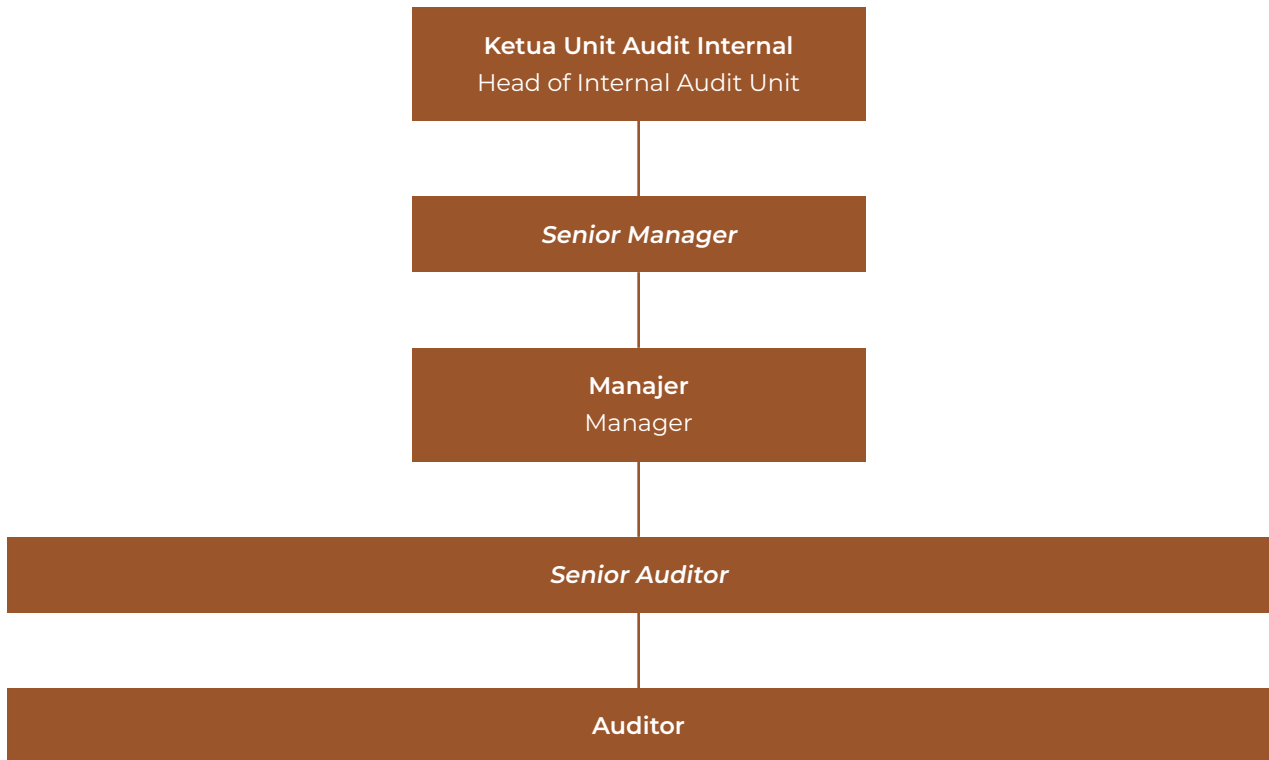

Profil Ketua Audit Internal

Profile of the Head of Internal Audit



Marco Sebastian

Ketua Unit Audit Internal
Head of Internal Audit Unit

Warga Negara Indonesia, 38 tahun
Indonesian citizen, 38 years old

Dasar Pengangkatan

Ditunjuk sebagai Ketua Audit Internal berdasarkan Keputusan Presiden Direktur No. 061/MDKA-JKT/CORSEC/III/2023 tentang Penunjukan Ketua Unit Audit Internal yang efektif pada 27 Maret 2023.

Basis of Appointment

Appointed as Head of the Internal Audit Unit based on Decree of the President Director No. 061/MDKA-JKT/CORSEC/III/2023 on The Appointment of the Chairmen of the Internal Audit Unit effective 27 March 2023.

Riwayat Pendidikan

- Bachelor of Arts (BA) Akuntansi dan Pemasaran dari University of Washington, Seattle, AS (2007)
- Master of Business Administration (MBA) dari Seattle University, Seattle, AS (2009)
- Pendidikan Profesi Akuntan (PPAk) dari Universitas Trisakti, Jakarta, Indonesia (2012)

Educational Background

- Bachelor of Arts (BA) in Accounting and Marketing from the University of Washington, Seattle, USA (2007)
- Master of Business Administration (MBA) from Seattle University, Seattle, USA (2009)
- Accountant Professional Education from Trisakti (PPAk) University, Jakarta, Indonesia (2012)

Riwayat Karir

- PT Merdeka Copper Gold Tbk - General Manager – Ketua Audit Internal (2022-sekarang)
- PT PricewaterhouseCoopers Consulting Indonesia - Senior Manager - Core Forensic Leader and Digital Forensic Co-Leader (2017-2022)
- PT Bank UOB Indonesia - Vice President - Head of Fraud Investigation (2017)
- PT KPMG Siddharta Advisory - Manager Forensic Services (2016-2017)
- PT Deloitte Konsultan Indonesia - Manager Forensic Services (2010-2016)
- Weyerhaeuser Co - Master File Maintenance (2007-2008)

Sertifikasi

- Indonesian Registered Accountant (Ak.) - 2012
- Certified Fraud Examiner (CFE) - 2012
- Indonesian Chartered Accountant (CA) - 2014
- Certified Internal Auditor (CIA) - 2014
- Certification in Risk Management Assurance (CRMA) - 2023

Rapat Unit Audit Internal

Sepanjang tahun 2023, Ketua UAI dan anggotanya telah mengadakan rapat berkala dengan Direksi, Dewan Komisaris, dan/atau Komite Audit.

Kegiatan Unit Audit Internal di Tahun 2023

Sepanjang tahun 2023, UAI menjalankan kegiatan audit internal sebagai berikut:

1. Audit Rutin
UAI telah melaksanakan 14 audit rutin. Audit dilakukan terhadap Perseroan dan anak perusahaan dengan berbagai unit bisnis;
2. Audit Khusus
UAI telah melaksanakan 11 audit khusus pada grup Perseroan;
3. Laporan *Whistleblower*
UAI telah menindaklanjuti 26 laporan dugaan pelanggaran melalui sistem *whistleblower* Perseroan;
4. Konsultasi
UAI telah melakukan 7 kegiatan konsultasi sepanjang tahun.

Hasil evaluasi seluruh kegiatan audit tersebut telah

Work Experience

- PT Merdeka Copper Gold Tbk - General Manager – Head of Internal Audit (2022-present)
- PT PricewaterhouseCoopers Consulting Indonesia - Senior Manager - Core Forensic Leader and Digital Forensic Co-Leader (2017-2022)
- PT Bank UOB Indonesia - Vice President - Head of Fraud Investigation (2017)
- PT KPMG Siddharta Advisory - Manager Forensic Services (2016-2017)
- PT Deloitte Konsultan Indonesia - Manager Forensic Services (2010-2016)
- Weyerhaeuser Co - Master File Maintenance (2007-2008)

Certification

- Indonesian Registered Accountant (Ak.) - 2012
- Certified Fraud Examiner (CFE) - 2012
- Indonesian Chartered Accountant (CA) - 2014
- Certified Internal Auditor (CIA) - 2014
- Certification in Risk Management Assurance (CRMA) - 2023

Internal Audit Unit Meetings

Throughout 2023, the Head of the IAU and other members held regular meetings with the Board of Directors, Board of Commissioners, and/or the Audit Committee.

Internal Audit Unit Activities in 2023

Throughout 2023, the IAU carried out internal audit activities as follows:

1. Regular Audit
IAU carried out 14 regular audit activities. Audits were conducted on the Company and its subsidiaries with various business units;
2. Special Audit
IAU carried out 11 special audits across the Company's group;
3. Whistleblower Reports
IAU followed up on 26 alleged violation reports received through the Company's whistleblower system;
4. Consulting
IAU conducted 7 consulting activities throughout the year.

The evaluation results of all audit activities have been



dilaporkan kepada Presiden Direktur, sementara tindak lanjut atas temuan-temuan audit sudah didiskusikan bersama dengan pimpinan departemen terkait.

Program Pelatihan dan Pengembangan Kompetensi UAI

Pada tahun 2023, UAI telah menghadiri program pelatihan dan pengembangan kompetensi berikut ini:

reported to the President Director, while follow-up actions to the audit findings have been discussed with heads of the relevant departments.

IAU Training and Competency Development Programs

In 2023, the IAU attended training and competency development programs as follows:

Tanggal Date	Pelatihan/Sertifikasi Training/Certification	Penyelenggara Organizer	Peserta Tim UAI IAU Team Participantts
18 Maret March 2023	Ngobrol Anti-Fraud: Fraud in the Digital Era	Association of Certified Fraud Examiners (ACFE) Indonesia	1
13 April 2023	IIA Indonesia Professional Auditor Forum: Internal Audit roles and competency in consumer data protection & stay relevant by implementing The Internal Audit Competency Framework	The Institute of Internal Auditors (IIA) Indonesia	1
18 April 2023	IIA Indonesia Professional Auditor Forum: Disruption Technology & ChatGPT	The Institute of Internal Auditors (IIA) Indonesia	1
12 Mei May 2023	IIA Indonesia Professional Auditor Forum: What you need to know about the proposed changes to The Standards	The Institute of Internal Auditors (IIA) Indonesia	1
17 Juli July 2023	Fraud Risk Management: Perception and Implementation	IIA & ACFE Indonesia	2
12 Agustus August 2023	Certified Fraud Examiner (CFE)	Association of Certified Fraud Examiners (ACFE)	1
1 November 2023	Certification in Risk Management Assurance (CRMA)	The Institute of Internal Auditors (IIA)	1
25-26 Oktober October 2023	Surveillance Training	PT Perdana Perkasa Mandiri (Persa)	8
16-17 Desember December 2023	Certified Fraud Prevention Manager (CFPM)	Revolution Mind Indonesia	1

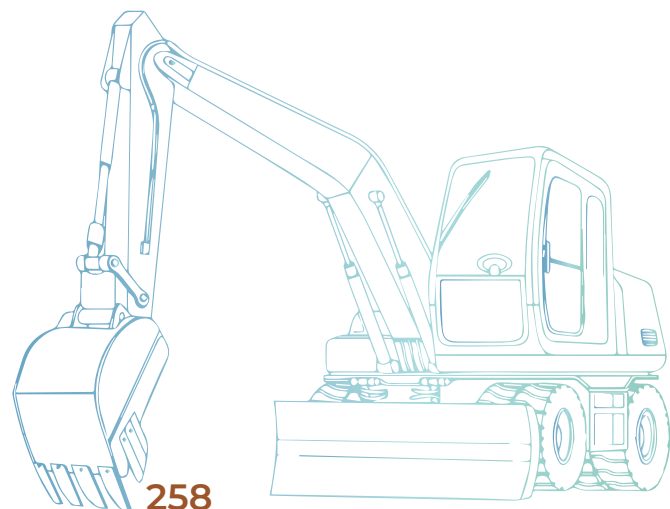

Akuntan Publik

Public Accountant

Berdasarkan Keputusan Sirkuler sebagai pengganti Rapat Dewan Komisaris tanggal 20 Desember 2023, Dewan Komisaris menyetujui penunjukan Kantor Akuntan Publik Tanubrata, Sutanto, Fahmi, Bambang & Rekan (Anggota Firma BDO International) untuk mengaudit laporan keuangan Perseroan untuk tahun buku yang berakhir pada tanggal 31 Desember 2023. Penunjukan ini didasarkan pada surat rekomendasi Komite Audit untuk Dewan Komisaris tanggal 20 Desember 2023. Perseroan memastikan bahwa Kantor Akuntan Publik dan Akuntan Publik yang ditunjuk adalah pihak independen yang tidak memiliki benturan kepentingan dengan pejabat Perseroan di segala level.

Kantor Akuntan Publik yang ditunjuk telah menjalankan tugasnya secara independen, berdasarkan standar profesional akuntan publik, dan kontrak yang disetujui pada tanggal 20 Desember 2023 beserta ruang lingkup tugas auditnya.

Daftar Akuntan Publik Selama 3 Tahun Terakhir

Pursuant to the Circular Resolution in lieu of a Meeting of the Board of Commissioners dated 20 December 2023, the Board of Commissioners approved the appointment of Public Accounting Firm of Tanubrata, Sutanto, Fahmi, Bambang & Rekan (Member of BDO International Firm) to audit the Company's financial statement for the financial year ended on 31 December 2023. This appointment was based on the recommendation letter of the Audit Committee to the Board of Commissioners dated 20 December 2023. The Company ensures that the appointed Public Accounting Firm and Public Accountant are independent parties who do not have a conflict of interest with any level of officials in the Company.

The appointed Public Accounting Firm has completed its work independently, according to professional standards of public accountant, and the agreed contracts dated 20 Desember 2023 and scope of audit work.

List of Public Accountants for the Last 3 Years

Tahun buku Book Year	Nama Kantor Akuntan Publik Name of Public Accounting Firm	Nama Akuntan Publik Name of Public Accountant	Biaya Fee	Jasa Audit Audit Services	Opini Audit Audit Opinion
2023	Tanubrata, Sutanto, Fahmi, Bambang & Rekan (Anggota Firma BDO International) Tanubrata Sutanto Fahmi Bambang & Rekan (Member of BDO International Firm)	Santanu Chandra, CPA	Rp162.000.000	Audit atas Laporan Keuangan Konsolidasian Perseroan untuk tahun yang berakhir pada 31 Desember 2023 Audit of the Company's Consolidated Financial Statements for the year ended 31 December 2023	Wajar Tanpa Modifikasian Unqualified
2022	Tanubrata, Sutanto, Fahmi, Bambang & Rekan (Anggota Firma BDO International) Tanubrata Sutanto Fahmi Bambang & Rekan (Member of BDO International Firm)	Santanu Chandra, CPA	Rp155.000.000	Audit atas Laporan Keuangan Konsolidasian Perseroan untuk tahun yang berakhir pada 31 Desember 2022 Audit of the Company's Consolidated Financial Statements for the year ended 31 December 2022	Wajar Tanpa Modifikasian Unqualified



Tahun buku Book Year	Nama Kantor Akuntan Publik Name of Public Accounting Firm	Nama Akuntan Publik Name of Public Accountant	Biaya Fee	Jasa Audit Audit Services	Opini Audit Audit Opinion
2021	Tanubrata, Sutanto, Fahmi, Bambang & Rekan (Anggota CPA Firma BDO International) Tanubrata Sutanto Fahmi Bambang & Rekan (Member of BDO International Firm)	Santanu Chandra,	Rp150,000,000	Audit atas Laporan Keuangan Konsolidasian Perseroan untuk tahun yang berakhir pada 31 Desember 2021 Audit of the Company's Consolidated Financial Statements for the year ended 31 December 2021	Wajar Tanpa Modifikasian Unqualified

Jasa Lain yang Diberikan

Selama 2023, KAP Tanubrata Sutanto Fahmi Bambang & Rekan (Anggota Firma BDO International) memberikan jasa attestasi kepada Perseroan selain jasa audit atas laporan keuangan untuk tahun yang berakhir pada 31 Desember 2023.

Other Services

In 2023, the Public Accounting Firm of Tanubrata Sutanto Fahmi Bambang & Rekan (BDO International Firm Member) provided attestation services to the Company other than audit services on financial statements for the year ended 31 December 2023.

Sistem Pengendalian Internal

Internal Control System

Dalam rangka menjaga kesinambungan bisnis yang memenuhi tujuan dan program Perseroan serta untuk mendorong efisiensi dan kepatuhan terhadap kebijakan pengelolaan, Perseroan telah menerapkan Sistem Pengendalian Internal.

Sistem pengendalian internal Perseroan berisi berbagai proses yang bertujuan untuk memberikan jaminan yang memadai bahwa pelaporan keuangan kami telah akurat dan lengkap dan bahwa kami telah mencapai tujuan perusahaan. Jaminan ini sebagian besar diberikan oleh Audit Internal, yang melakukan audit berkala atas kegiatan penting pada aspek operasional dan keuangan Perseroan.

Secara umum, kegiatan pengendalian internal bertujuan untuk membantu Dewan Komisaris dan Direksi dalam menjaga aset perusahaan, menjamin tersedianya pelaporan keuangan yang andal dan dapat dipercaya, meningkatkan kepatuhan Perseroan terhadap ketentuan dan peraturan perundang-undangan, serta mengurangi risiko terjadinya kerugian, penyimpangan, dan pelanggaran aspek kehati-hatian, serta meningkatkan efektivitas organisasi dan meningkatkan efisiensi biaya.

In order to maintain business continuity that meets the objectives and programs of the Company and to encourage efficiency and compliance with management policies, the Company has implemented an Internal Control System.

The Company's internal control system consists of various processes that are intended to provide reasonable assurance that our financial reporting is accurate and complete and that we are achieving our corporate objectives. This assurance is provided largely by the Internal Audit, which performs regular audits of the Company's critical aspect operational and financial activities.

In substance, internal control activities aim to assist the Board of Commissioners and the Board of Directors in safeguarding the Company's assets, ensuring the availability of reliable and trustworthy financial reporting, increasing the Company's compliance with laws and regulations, as well as reducing the risk of losses, irregularities, and violations of prudence aspects, as well as increasing organizational effectiveness and increasing cost efficiency.

Kecukupan Pengendalian Keuangan dan Operasional

Perseroan menerapkan fungsi pengendalian internal terhadap aspek keuangan dan operasional:

- a. dalam rangka menjamin keandalan pelaporan dan penyajian laporan keuangan, pengendalian internal yang diterapkan Perseroan antara lain sebagai berikut:
 - menerapkan pemisahan fungsi secara jelas;
 - seluruh kebijakan, prosedur, sistem operasional, dan standar akuntansi diperbarui (*update*) secara berkala;
 - melakukan pencatatan keuangan secara lengkap dan akurat setelah melalui proses *review* berjenjang;
 - menyusun laporan keuangan tepat waktu; dan
 - pengendalian aset fisik;
- b. untuk menjamin efektivitas pengendalian internal pada lingkup operasional, Perseroan melakukan evaluasi berkala untuk memastikan kesesuaian antara pelaksanaan kegiatan di lapangan dengan kebijakan internal, prosedur, dan standar kerja yang berlaku di Perseroan.
- c. Perseroan juga memastikan bahwa kegiatan operasional penambangan yang dilakukan serta aktivitas bisnis lainnya yang dikelola Perseroan telah menaati peraturan perundang-undangan dan regulasi yang berlaku, serta memenuhi kaidah dan prinsip-prinsip tata kelola penambangan yang baik dan berstandar internasional.

Keselarasan Sistem Pengendalian Internal Perseroan dengan Kerangka Kerja Pengendalian Internal COSO

Pelaksanaan Sistem pengendalian internal tahun 2023 dirancang Perseroan untuk meningkatkan efektifitas dan efisiensi operasi Perseroan, meningkatkan keandalan data, serta catatan-catatan akuntansi dalam bentuk laporan keuangan maupun laporan manajemen dengan mempertimbangkan unsur-unsur pengendalian internal sebagai berikut:

Adequacy of Financial and Operational Control

The Company has implemented internal control function in its financial and operational aspects:

- a. in order to ensure the reliability of reporting and financial statements presentation, the Company has implemented the following internal controls:
 - implementing a clear separation of functions;
 - all policies, procedures, operational systems, and accounting standards are updated regularly;
 - conducting a comprehensive and accurate financial recording through a tiered review process;
 - preparing financial statements in a timely manner; and
 - controlling physical assets;
- b. to ensure the effectiveness of internal control in operational sector, The Company conducts regular evaluation to ensure the conformity of field implementation with the internal policies, procedures, and applicable working standards in the Company.
- c. the Company also ensures that its mining operational and other business activities have complied with the prevailing laws and regulations, including fulfilling the international good mining governance rules and principles.

Alignment of the Company's Internal Control System with the COSO Internal Control Framework

The implementation of the internal control system in 2023 was designed by the Company to improve the effectiveness and efficiency of the Company's operations, improve the reliability of data, and accounting records in the form of financial statements and management reports with consideration of the following elements of internal control:



Komponen SPI ICS Component	Uraian Description	Penerapan di Merdeka Implementation in Merdeka
Lingkungan Pengendalian Control Environment	<p>Menjelaskan serangkaian standar, proses, dan struktur yang menjadi dasar pelaksanaan pengendalian internal di organisasi.</p> <p>Describes a set of standards, processes, and structures that provide the basis for carrying out internal control across the organization.</p>	<p>Perseroan berkomitmen pada nilai-nilai integritas dan etika yang berlaku. Dalam hal ini, Perseroan memiliki nilai-nilai perusahaan – GreAtnESs (Growth, Respect, Accountability, Excellent, and Safety). Nilai-nilai ini telah disosialisasikan dan berlaku bagi semua karyawan dan mitra Perseroan. Perseroan juga memiliki kode etik karyawan yang juga diharapkan dapat memengaruhi perilaku positif karyawan. Standar perilaku bagi setiap insan Perseroan juga dituangkan dalam SOP dan standar kerja perusahaan lainnya untuk tiap tingkat yang ada di Perseroan.</p> <p>Dalam hal pengendalian keuangan Perseroan, penerapan aplikasi pencatatan dan pelaporan transaksi dan perkembangan kerja yang terintegrasi antara kantor pusat dengan kantor di lokasi tambang memudahkan pemantauan pelaksanaan proses pengendalian internal. Perseroan memberikan serangkaian batasan pelaporan, struktur, kewenangan, dan tanggung jawab yang selaras dengan tujuan yang telah ditetapkan.</p> <p>The Company is committed to the prevailing values of integrity and ethics. In this case, the Company has Corporate Values - GReAtnESs (Growth, Respect, Accountability, Excellent, and Safety). These values have been disseminated and implemented to all employees and partners of the Company. The company also has an employee code of conduct which is expected to influence the positive behavior of employees. Standards of behavior for each individual within the Company are also confirmed in SOPs and other corporate work standards for each level within the Company.</p> <p>In terms of the Company's financial control, the implementation of a recording and reporting application for transactions and work progress that is integrated between the head office and the office at the mine site makes it easier to monitor the implemented internal control processes. The Company provides a set of reporting limits, structures, authorities, and responsibilities that are in line with the stated objectives.</p>
Penilaian Risiko Risk Assessment	<p>Membentuk dasar dalam penentuan bagaimana risiko akan dikelola. Risiko didefinisikan sebagai kemungkinan bahwa suatu peristiwa akan terjadi dan berdampak negatif pada pencapaian tujuan organisasi. Penilaian risiko mengharuskan manajemen untuk mempertimbangkan dampak atas perubahan yang mungkin terjadi pada lingkungan internal dan eksternal dan untuk mengambil tindakan untuk mengelola dampaknya.</p> <p>Forms the basis for determining how risks will be managed. A risk is defined as the possibility that an event will occur and adversely affect the achievement of organizational objectives. Risk assessment requires management to consider the impact of possible changes in the internal and external environment and to potentially take action to manage the impact.</p>	<p>Perseroan telah menetapkan Standar Manajemen Risiko yang mencakup proses Manajemen Risiko untuk diterapkan di berbagai tingkat Perseroan. Peninjauan risiko bertahap telah diterapkan sebagai bagian dari strategi Manajemen Risiko Perseroan. Setiap unit kerja bertanggung jawab penuh untuk melakukan identifikasi risiko, analisis risiko dan mitigasi risiko, serta mengelola risiko yang relevan pada setiap unit kerja. Sementara itu, untuk peninjauan profil risiko tinggi dan ekstrem yang sudah ada serta risiko potensial pada bisnis dilakukan oleh Komite Manajemen Risiko sebagai forum risiko tertinggi Perseroan.</p> <p>The Company has established Risk Management Standards which cover the Risk Management process for implementation at various levels within the Company. A gradual risk review has been implemented as part of the Company's Risk Management strategy. Each work unit is fully responsible for carrying out relevant risk identification, risk analysis and risk mitigation, as well as managing risk in each work unit. Meanwhile, to review the existing high and extreme risk profiles, as well as potential risks in business, is conducted by the Risk Management Committee as the Company's highest risk forum.</p>

Komponen SPI ICS Component	Uraian Description	Penerapan di Merdeka Implementation in Merdeka
Aktivitas Pengendalian Control Activities	<p>Tindakan (umumnya diuraikan dalam kebijakan, prosedur, dan standar) yang membantu manajemen dalam mitigasi risiko untuk memastikan pencapaian tujuan. Kegiatan pengendalian dapat bersifat preventif atau detektif dan dapat dilaksanakan pada semua tingkat organisasi.</p> <p>Actions (generally described in policies, procedures, and standards) that help management mitigate risks in order to ensure the achievement of objectives. Control activities may be preventive or detective in nature and may be performed at all levels of the organization.</p>	<p>Perseroan menerapkan kebijakan dan prosedur yang membantu memastikan bahwa arahan manajemen dilakukan secara efisien dan efektif. Kegiatan pengendalian berbentuk kebijakan dan prosedur yang berhubungan dengan peninjauan kinerja, pengendalian fisik, pemrosesan informasi, dan pembagian tugas. Kebijakan Perseroan juga dibuat untuk mencegah penyalahgunaan, sekaligus mendorong semua unit kerja yang ada di Perseroan untuk mencapai tujuan secara efektif.</p> <p>The Company implements policies and procedures that help ensure that management directives are carried out in an efficient and effective manner. These control activities take the form of policies and procedures relating to performance reviews, physical controls, information processing, and segregation of duties. The Company's policies are also made to prevent abuse, while at the same time encouraging all work units within the Company to achieve goals effectively.</p>
Informasi dan Komunikasi Information and Communication	<p>Diperoleh atau dihasilkan oleh manajemen baik dari sumber internal atau eksternal untuk mendukung komponen pengendalian internal. Komunikasi berdasarkan sumber internal dan eksternal dilakukan untuk mensosialisasikan informasi penting ke seluruh dan luar organisasi, sesuai kebutuhan untuk menanggapi dan menunjang persyaratan dan harapan rapat.</p> <p>Obtained or generated by management from both internal and external sources in order to support internal control components. Communication based on internal and external sources are used to disseminate important information throughout and outside of the organization, as needed to respond to and support meeting requirements and expectations.</p>	<p>Perseroan memberikan perhatian yang tinggi terhadap Informasi dan Komunikasi karena berperan penting dalam mendukung fungsi dari semua komponen pengendalian internal yang diterapkan. Pengendalian Informasi dan Komunikasi diharapkan dapat menunjang kemampuan Perseroan untuk menggunakan informasi yang tepat pada sistem pengendalian internal dan penerapan tanggung jawab pengendalian internal. Mengkomunikasikan informasi secara efektif memungkinkan manajemen untuk memperoleh dan menghasilkan informasi yang berkualitas dan relevan untuk mendukung elemen-elemen pengendalian.</p> <p>The Company pays high attention to Information and Communication because it plays an important role in supporting the functions of all implemented internal control components. Information and Communication Control is expected to support the Company's ability to use appropriate information in the internal control system and the implementation of internal control responsibilities. Communicating information effectively enables management to obtain and produce quality and relevant information to support the elements of control.</p>



Komponen SPI ICS Component	Uraian Description	Penerapan di Merdeka Implementation in Merdeka
Pemantauan Monitoring	<p>Evaluasi berkala atau berkelanjutan untuk memastikan bahwa kelima komponen pengendalian internal, termasuk pengendalian yang berpengaruh terhadap prinsip-prinsip yang ada dalam tiap komponen, ada dan berfungsi pada produk mereka.</p> <p>Periodic or ongoing evaluations to verify that each of the five components of internal control, including the controls that affect the principles within each component, are present and functioning, around their products,</p>	<p>Kegiatan pemantauan dilakukan oleh Perseroan untuk menilai kinerja pengendalian internal pada setiap unit kerja. Pemantauan ini bertujuan untuk mengurangi berbagai kelemahan dan inefisiensi yang ada di Perseroan. Manajemen mengevaluasi dan mengkomunikasikan kelemahan yang teridentifikasi kepada pihak yang berwenang dalam mengambil tindakan perbaikan, termasuk kepada manajemen tingkat atas. Pemantauan juga berguna bagi Perseroan untuk mengidentifikasi berbagai keunggulan Perseroan, sehingga keunggulan tersebut dapat lebih ditingkatkan. Selain itu, kegiatan pemantauan dilakukan untuk memastikan bahwa setiap proses bisnis telah berjalan secara efektif dan efisien.</p> <p>Monitoring activities are carried out by the Company in order to assess the performance of internal controls in each work unit. This monitoring aims to minimize various weaknesses and inefficiencies within the Company. Management evaluates and communicates identified weaknesses to the competent authorities in taking corrective actions, including top-level management. Monitoring is also useful for the Company to identify various advantages of the Company so that it can be further improved. In addition, monitoring activities are carried out to ensure that each business process is running in effective and efficient manner.</p>

Tinjauan atas Efektivitas Sistem Pengendalian Internal Tahun 2023

UAI membantu Direksi melakukan penilaian rancangan dan efektifitas pelaksanaan sistem pengendalian internal yang dalam pelaksanaannya selalu berkoordinasi dengan Komite Audit guna memberikan keyakinan bahwa penerapan Pengendalian Internal telah sesuai dengan sasaran Perseroan.

Pada implementasinya Audit Internal melakukan pemeriksaan dan penilaian terhadap operasional dan keuangan Perseroan berupa penilaian dan evaluasi secara independen atas efektivitas dan efisiensi kinerja operasional, keamanan sumber daya Perseroan, data dan dokumen, serta pengendalian secara fisik terhadap aset dan catatan.

Unit Audit Internal juga sudah memberikan opini secara profesional dan independen tentang kesesuaian kegiatan Perseroan dengan peraturan dan ketentuan Perseroan. Dalam menilai efektivitas Sistem Pengendalian Internal, secara rutin dilakukan evaluasi atas efektivitas sistem pengendalian internal, di antaranya:

Overview of Internal Control System Effectiveness in 2023

The IAU has assisted the Board of Directors in evaluating the design and effectiveness of the implementation of internal control system by constantly coordinating with Audit Committee in order to provide assurance that the implementation of Internal Control has been in accordance with the Company's targets.

In the implementation, the Internal Audit conducts audit and evaluation to the Company's operational and financial through independent assessment and evaluation on the effectiveness and efficiency of operational performance, the safety of the Company's resources, data and documents, as well as physical control to assets and notes.

The Internal Audit Unit has also provided professional and independent opinion on the compliance of the Company's activities with the Company's regulations and provisions. In assessing the effectiveness of Internal Control System, the unit conducts routine evaluations on the effectiveness of internal control system, such as:

- a. Evaluasi Pengendalian Internal atas efektivitas dan efisiensi di semua kegiatan operasional Perseroan, ketaatan prosedur dan ketaatan terhadap perundang-undangan yang berlaku. Hasil evaluasi tersebut diawasi oleh Unit Audit Internal;
- b. Evaluasi Pengendalian internal atas pelaporan keuangan dirancang dan diawasi oleh Presiden Direktur dan Direktur Keuangan. Hal ini dilakukan untuk memberikan keyakinan yang memadai mengenai keandalan pelaporan keuangan dan penyusunan laporan keuangan konsolidasian sesuai dengan prinsip akuntansi yang berlaku umum.

Direksi akan menindaklanjuti laporan hasil evaluasi dan rekomendasi Unit Internal Audit. Komite Audit berperan dalam menilai pelaksanaan kegiatan serta hasil audit yang dilakukan oleh Internal Audit, memberikan arahan untuk penyempurnaan sistem pengendalian yang diterapkan, mengidentifikasi hal-hal yang memerlukan perhatian Dewan Komisaris, serta memastikan telah tersedia prosedur-prosedur penilaian yang efektif terhadap segala informasi yang dikeluarkan Perseroan.

Hasil penilaian pelaksanaan pengendalian internal pada tahun buku 2022 diperoleh kesimpulan bahwa kegiatan operasional Perseroan dan sistem pengendaliannya telah berjalan sesuai sasaran yang ditetapkan Perseroan, tanpa adanya temuan yang material yang dapat mempengaruhi kegiatan usaha Perseroan secara keseluruhan.

Pernyataan Direksi dan/atau Dewan Komisaris atas Kecukupan Sistem Pengendalian Internal

Komitmen untuk melaksanakan sistem pengendalian internal secara menyeluruh pada setiap kegiatan usaha diwujudkan dengan memastikan bahwa sistem pengendalian Perseroan telah dilaksanakan secara memadai.

Dalam hal ini, Direksi bertanggung jawab untuk menerapkan sistem pengendalian internal yang baik untuk mencapai target dan tujuan Perseroan. Sementara itu, Dewan Komisaris dibantu oleh Komite Audit bertanggung jawab untuk melakukan pengawasan dalam rangka memastikan terselenggaranya pengendalian internal secara umum, termasuk kebijakan Direksi yang menetapkan pengendalian internal tersebut.

Direksi menilai bahwa seluruh proses pengendalian internal Perseroan sudah diterapkan dengan baik dan memadai sepanjang tahun ini serta melibatkan unsur-unsur pendukung lainnya.

- a. Internal Control Evaluation on the effectiveness and efficiency of all the Company's operational activities, compliance with procedures and compliance to the prevailing laws and regulations. The results of the evaluation are monitored by the Internal Audit Unit;
- b. Internal Control Evaluation on financial reporting designed and supervised by the President Director and Director of Finance. The aim of this evaluation is to provide sufficient assurance on the reliability of financial reporting and the preparation of consolidated financial statements based on the generally accepted accounting principles.

The Board of Directors will follow up the evaluation results and recommendation from Audit Internal. The Audit Committee is responsible to assess the Internal Audit's implementation of audit and its results, providing input to improve the implemented control system, identifying issues that require the Board of Commissioners attention, as well as ensuring the availability of effective evaluation procedures in all the information published by the Company.

The result of internal control in the 2022 financial year shows that the Company's operational activities and its control systems have been running according to the Company's targets, without material finding that may influence the Company's businesses as a whole.

Statement of Board of Directors and/or Board of Commissioners on Adequacy of the Internal Control System

The commitment to implement a comprehensive internal control system in every business activity is realized by ensuring that the Company's control system has been implemented adequately.

In this matter, the Board of Directors is responsible for implementing a good internal control system to achieve the Company's targets and objectives. Meanwhile, with the assistance of the Audit Committee, the Board of Commissioners is responsible for conducting supervision in order to ensure the implementation of internal control in general, including the Board of Directors policies that determine the internal control.

The Board of Directors views that the Company properly and adequately implemented all internal control processes throughout this year by involving other supporting elements.



Manajemen Risiko dan Peluang

Risk and Opportunity Management

Seperti halnya pada bidang usaha lainnya, Merdeka terpapar berbagai risiko yang dapat berdampak negatif pada operasional kami. Untuk memitigasi risiko-risiko tersebut dan menjaga pencapaian tujuan strategis Perseroan, reputasi Perseroan dan keberlanjutan bisnis, Perseroan telah menetapkan Standar Manajemen Risiko dan Peluang yang mencakup proses Manajemen Risiko dan Peluang untuk diterapkan melalui berbagai tingkatan di dalam Perseroan.

Proses Manajemen Risiko dan Peluang merupakan bagian yang tidak terpisahkan dari budaya Perseroan di mana program tinjauan risiko secara berjenjang telah diterapkan sebagai bagian dari strategi Manajemen Risiko dan Peluang Perseroan. Dengan demikian, setiap unit kerja di Perseroan diharapkan dapat memiliki kesadaran akan risiko tinggi dan bertanggung jawab penuh untuk melakukan proses identifikasi dan analisis risiko yang relevan secara mendalam dalam perencanaan dan pengambilan keputusannya.

Struktur dan Organisasi Pengelolaan

Sebuah Komite yang dibentuk oleh Direksi yang diketuai oleh Wakil Presiden Direktur dengan anggota yang terdiri dari Eksekutif, manajer umum, dan Manajer Risiko bertanggung jawab untuk meninjau secara berkala kebijakan, strategi, target dan pedoman manajemen risiko dan peluang Merdeka. Komite ini akan meninjau secara berkala risiko-risiko sosial, lingkungan hidup, kesehatan dan keselamatan, operasional dan perubahan iklim yang mungkin berdampak pada bisnis Merdeka serta meninjau dan menyetujui tindakan mitigasi untuk memitigasi risiko ekstrem dan tinggi.

Dalam menjalankan tanggung jawabnya, Komite Manajemen Risiko dan Peluang bekerja sama dengan UAI, Komite Audit dan auditor eksternal Perseroan untuk mengidentifikasi, mengevaluasi, dan memitigasi risiko dengan meninjau parameter risiko di berbagai area, terutama pada sistem penting, area yang memengaruhi pembiayaan dan/atau keuntungan, penipuan, dan penyalahgunaan wewenang.

Like any other business, Merdeka is exposed to various risks that could negatively affect our operational. To mitigate these risks and safeguard the achievement of the Company's strategic goals, its reputation, and the sustainability of the business, the Company has established a Risk and Opportunity Management Standard encompassing Risk and Opportunity Management processes to be applied through different levels within the Company.

The Risk and Opportunity Management processes are an integral part of the Company's culture where a hierarchical risk review program has been adopted as part of the Company's Risk and Opportunity Management strategy. Thus, each work unit in the Company is expected to have a high-risk awareness and full responsibility to carry out relevant in-depth risk identification and analysis processes in their planning and decision-making.

Management Structure and Organization

A Committee established by the Board of Directors and chaired by the Vice President Director, with members consisting of executives, general managers, and the Risk Manager, which is responsible for the regular review of Merdeka's risk and opportunity management policy, strategy, targets and guidelines. The committee is to regularly review social, environmental, health and safety, operational and climate change risks that may impact MCG's business as well as to review and approve mitigation actions to mitigate extreme and high risks.

In carrying out its responsibilities, the Risk and Opportunity Management Committee collaborates closely with the IAU, the Audit Committee and the Company's external auditors to identify, evaluate, and mitigate risks by reviewing risk parameters in various areas, particularly critical systems, areas affecting costing and/or profitability, fraud, and abuse of authority.

Risiko Utama dan Upaya Penanggulangannya

Pendekatan Manajemen Risiko dan Peluang grup Merdeka selaras dengan ISO 31000 (2018) (Manajemen Risiko – Prinsip dan Pedoman), ISO 45001 (2018) (Sistem Manajemen Kesehatan dan Keselamatan Kerja), serta ISO 14001 (2015) (Sistem Manajemen Lingkungan).

Tabel berikut ini adalah daftar profil risiko utama yang dinilai membawa dampak signifikan terhadap aktivitas operasional bisnis Perseroan sepanjang tahun 2023. Perseroan telah menjelaskan upaya mitigasi terhadap risiko-risiko yang ada berdasarkan Pedoman GCG, sebagai berikut:

Risiko Keuangan dan Bisnis

Financial and Business Risk

Key Risks and Mitigation Efforts

The Merdeka group's Risk and Opportunity Management approach is aligned with ISO 31000 (2018) (Risk Management – Principles and Guidelines), ISO 45001 (2018) (Occupational Health and Safety Management System), and ISO 14001 (2015) (Environmental Management System).

The following table contains a list of the main risk profiles that are considered to have a significant impact on the Company's business operations during 2023. The Company has explained mitigation efforts against existing risks based on the GCG Guidelines, as follows:

Jenis Risiko Type of Risk	Keterangan Description	Upaya Mitigasi Mitigation Effort
Risiko Harga Logam Mulia dan Logam Dasar Precious and Base Metal Price Risk	Risiko ini timbul karena adanya perubahan harga emas, perak, tembaga dan nikel, dengan mempertimbangkan bahwa pergerakan harga komoditas tersebut berada di luar kendali grup Merdeka. This risk arises due to changes in the prices of gold, silver, copper and nickel, taking into account that the movement of commodity prices is out the Merdeka group's control	<ul style="list-style-type: none"> Grup Merdeka selalu berupaya meningkatkan kemampuannya dalam mengelola biaya produksi secara efisien. Merdeka group always strives to improve its ability to manage production costs efficiently. Melakukan transaksi lindung nilai harga logam mulia dan logam dasar harga logam mulia berdasarkan eksposur logam yang diproduksi. Merdeka group conducts hedging transactions for precious and base metals on exposure to produced metals
Risiko terkait Rencana Ekspansi melalui Strategi Akuisisi Risks related to Expansion Plan through Acquisition		<ul style="list-style-type: none"> Grup Merdeka melakukan analisis atas target akuisisi secara mendalam. Merdeka group conducts an in-depth analysis of the acquisition target. Grup Merdeka menggunakan jasa pihak ketiga dalam proses analisis jika diperlukan. Merdeka group uses third party services in the due diligence process if necessary. Tim manajemen senior Perseroan dilengkapi dengan personel- personel yang memiliki pengalaman ekstensif di bidang keuangan dan industri pertambangan untuk memastikan kesuksesan akuisisi. The Company's senior management team has personnel with extensive experience in the finance and mining industry to ensure a successful acquisition.



Risiko terkait Pembentukan Usaha Patungan dan Kerja Sama Strategis Lainnya

Risks related to Establishment of Joint Ventures and other Strategic Partnerships

- Grup Merdeka selalu berusaha memiliki saham mayoritas atau mengendalikan operasionalnya. Merdeka group always strives to have a majority share or operational control in such arrangements.
- Grup Merdeka juga berusaha membina komunikasi yang baik dengan para mitra dalam rangka menyelaraskan kepentingan dan tujuan bisnisnya. Merdeka group also strives to maintain good communication with partners in order to align business interests and goals.

Risiko terkait Pendanaan dan Beban Keuangan

Risks related to Funding and Financial Expenses

- Grup Merdeka memonitor kebutuhan likuiditas dengan memonitor jadwal pembayaran utang atas liabilitas keuangan, terutama utang pihak berelasi dan memonitor arus kas keluar sehubungan dengan aktivitas operasional setiap hari. Merdeka group monitors liquidity needs by monitoring the payment schedule for financial liabilities, especially related party debt and monitoring cash outflows related to daily operational activities.
- Manajemen juga secara terus-menerus menilai kondisi pasar keuangan untuk melihat peluang mendapatkan sumber pendanaan yang optimal. Management also continuously assesses the financial market conditions to see opportunities to obtain optimal funding sources.
- Grup Merdeka memperoleh sarana pendanaan dari Lembaga keuangan dan pasar modal untuk mencapai struktur permodalan terbaik. Merdeka Group has obtained funding facilities from financial institutions and capital markets to achieve the best capital structure.

Risiko Fluktuasi Nilai Tukar Mata Uang Asing

Risk of Foreign Exchange Rate Fluctuation

- Grup Merdeka melakukan penyesuaian antara penerimaan dan pembayaran dalam mata uang yang sama dan melakukan pengawasan secara berkala terhadap fluktuasi pertukaran nilai mata uang asing. Merdeka group makes adjustments between receipts and payments in the same currency. Merdeka group also carries out regular monitoring of fluctuations in foreign currency exchange rates.
- Grup Merdeka juga menjalankan program lindung nilai yang terkait dengan penerbitan obligasi Perseroan melalui transaksi cross currency swaps. Merdeka group also operates a hedging program hedging program related to the Company's bond issuance through cross currency swaps transactions

Risiko Operasional

Operational Risk

Jenis Risiko Type of Risk	Keterangan Description	Upaya Mitgasi Mitigation Effort
<p>Risiko Cuaca dan Bencana Weather and Disaster Risk</p>	<p>Perseroan menilai bahwa risiko cuaca memberikan dampak, antara lain curah hujan tinggi yang terus-menerus dapat memberikan dampak terhadap aktivitas operasional.</p> <p>The Company assesses the risk of weather impacts, including from prolonged unusual heavy rains that can impact operational activities.</p>	<ul style="list-style-type: none"> • Kegiatan produksi direncanakan dan dijadwalkan sesuai dengan prakiraan cuaca musiman. Tingkat persediaan barang habis pakai, termasuk suku cadang dan suku cadang penting, telah memperhitungkan potensi keterlambatan pasokan yang disebabkan oleh cuaca. Production activities are planned and scheduled to take into account seasonal weather. Consumable inventory levels, including critical parts and spares, have taken into account potential supply delays caused by weather. • Grup Merdeka berinvestasi dalam pembangunan atau perbaikan drainase dan penampung, bendungan, jalan, dan termasuk dampak hujan pada desain tambang untuk mencegah hujan membawa dampak yang terlalu buruk pada proses produksi. Merdeka group invests in the construction or repair of drainage and sumps, dams, road, and includes rain impacts on mine designs so as to prevent rain from having an unduly negative impact on the production process. • Memiliki asuransi dengan nilai pertanggungan yang cukup untuk menutup kerugian akibat kebakaran, ledakan, dan bencana alam. Merdeka group has insurance with sufficient coverage to cover losses due to fire, explosion, and natural disaster.
<p>Risiko Keselamatan Safety Risk</p>	<p>Risiko ini berkaitan dengan potensi kejadian berbahaya yang dapat menimpa manusia dan properti.</p> <p>This risk relates to the potential for dangerous operational events that can impact people and property.</p>	<p>Grup Merdeka menerapkan Sistem Manajemen Keselamatan dan Kesehatan Kerja (SMK3) yang sesuai dengan Sistem Manajemen Keselamatan Pertambangan (SMKP) dari Kementerian Energi dan Sumber Daya Mineral, dan juga telah mendapatkan sertifikasi ISO45001 (Sistem Manajemen Kesehatan & Keselamatan Kerja). Penerapan seluruh pedoman tersebut bertujuan untuk menjamin keselamatan dan kesehatan seluruh karyawan, kontraktor, pengunjung, dan masyarakat di sekitar area kerja operasional grup Merdeka.</p> <p>Merdeka group implements an Occupational Safety and Health Management System (SMK3) that is compliant with the regulatory Mining Safety Management System (SMKP) from the Ministry of Energy and Mineral Resources, and which has also received ISO45001 (Occupational Health & Safety Management System) certification. The implementation of these systems aims to ensure the safety and health of all employees, contractors, visitors, and the community around the operational work area of Merdeka group.</p>



<p>Risiko terkait Merebaknya Wabah Penyakit Menular</p> <p>Risks related to Spread of Infectious Disease Outbreaks</p>	<p>Terpapar virus COVID-19 atau wabah penyakit menular lainnya serta potensi virus COVID-19 dan potensi terjadinya lonjakan kasus positif, sehingga berdampak pada kesehatan karyawan dan kegiatan operasi.</p> <p>Exposure to the COVID-19 virus or other infectious disease outbreaks as well as the potential for a surge in positive cases impacting employee's health and operations.</p>	<ul style="list-style-type: none"> • Grup Merdeka telah mengadopsi langkah-langkah pemantauan dan screening COVID-19, termasuk melakukan survei praperjalanan dan swab test COVID-19 sebelum dan sesudah memasuki lokasi operasi. Merdeka group adopts COVID-19 monitoring and screening measures, including pre-travel surveys and COVID-19 testing prior and after entering the Site. • Grup Merdeka mempraktikkan langkah-langkah pencegahan COVID-19 yang relevan, seperti memakai masker dan menjaga kebersihan, mengkomunikasikan program kesehatan untuk mencegah penularan, dan melakukan program pelacakan kontak erat untuk meminimalisir penyebaran penyakit. Merdeka group practices the relevant COVID-19 preventive measures, such as wearing masks and maintaining hygiene, communicating health programs to prevent transmission, and conducting close contact tracing programs to reduce the spread of disease. • Untuk risiko kesehatan di luar konteks COVID-19, penanggung jawab kesehatan di lingkungan grup Merdeka terus memantau tren risiko penularan penyakit pada skala nasional dan lokal serta mengusulkan revisi pengendalian sesuai eksposur risiko. For health risks outside COVID-19, the health section within Merdeka group continues to monitor national and local disease transmission risks and proposes revision of controls according to risk exposures. • Grup Merdeka menyediakan vaksinasi COVID-19 bagi seluruh karyawan di lapangan khususnya bagi mereka yang belum memiliki kesempatan menerima vaksinasi dari Pemerintah. Merdeka Group provides COVID-19 vaccinations for all employees in the field, especially for those who have not had the opportunity to receive vaccinations from the Government. • Grup Merdeka melaksanakan Pemeriksaan Kesehatan secara rutin dan menyelenggarakan program Medis Berisiko Tinggi untuk membantu karyawan yang memiliki kondisi Kesehatan berisiko. Merdeka Group implements routine Medical Check-Ups and maintains a Medical High-Risk program to assist those employees with risky health conditions.
<p>Risiko Kegiatan Penambangan Mining Activity Risk</p>	<p>Risiko yang terkait dengan kegiatan penambangan.</p> <p>Risks related to mining activities.</p>	<p>Risiko yang terkait dengan kegiatan pertambangan dikelola melalui berbagai program indikator proses yang dilakukan oleh area dan pemilik proses. Risiko-risiko tersebut dipantau setiap minggu dan dimitigasi.</p> <p>Risks associated with mining activities are managed through various process indicator programs conducted by area and process owners. Risks are monitored on a weekly basis and mitigated.</p>

<p>Kinerja risiko kontraktor Risk of contractor performance</p>	<p>Risiko yang berkaitan dengan proses pengadaan barang dan jasa baik dengan metode lelang ataupun penunjukan langsung, dengan mempertimbangkan kemampuan, pengalaman, dan sumber daya calon kontraktor yang sesuai dengan kebutuhan grup Merdeka.</p> <p>Risks related to goods and services procurement by through tender process or direct appointment, taking into account the capabilities, experience, and resources of prospective contractors in accordance with the needs of Merdeka group.</p>	<ul style="list-style-type: none"> Grup Merdeka menerapkan proses evaluasi dan seleksi vendor yang melibatkan perbandingan antara penawar kompetitif dan penilaian kapabilitas layanan. Merdeka group applies vendor evaluation and selection process that involves a comparison between competitive bidders and an assessment on capability of services. Kontraktor operasi atau risiko pelaksanaan kontrak dikelola dan dipantau oleh pemilik kontrak Merdeka. Tindak lanjut mitigasi risiko dibahas dalam rapat mingguan dan bulanan dengan kontraktor. Contractor operation or contract execution risks are managed and monitored by Merdeka's contract owners. The follow-up on risk mitigation is included in the weekly and monthly meetings with contractors. Grup Merdeka telah menerapkan Sistem Manajemen Kontraktor yang berfokus kepada pengelolaan operasional, kualitas pekerjaan, keselamatan dan pemantauan kinerja kontraktor di lapangan. Merdeka group has implemented a Contractor Management System which focuses on operational management, work quality, safety and monitoring contractor performance in the field.
<p>Risiko Pengelolaan Cadangan Bijih dan Sumber Daya Mineral Ore Reserves and Mineral Resources Management Risk</p>	<p>Risiko yang berkaitan dengan pengelolaan cadangan bijih dan sumber daya mineral sesuai dengan Peraturan BEI I-A.1 serta telah melaporkan sumber daya tersebut sesuai dengan kode KCMJ (2017) dan JORC Code (2012) tentang Laporan Cadangan Bijih dan Sumber daya Mineral.</p> <p>Risks related to the management of ore reserves and mineral resources in accordance with IDX Regulations I-A.1 and Merdeka group has reported these resources in accordance with the KCMJ code (2017) and the JORC Code (2012) concerning Reports of Ore Reserves and Mineral Resources.</p>	<ul style="list-style-type: none"> Bekerja sama dengan beberapa konsultan yang memiliki kualifikasi internasional untuk melaksanakan audit tahunan terkait sumber daya mineral. Collaborates with several internationally qualified consultants to carry out annual audits of mineral resources. Laporan Cadangan Bijih dan Sumber Daya Mineral grup Merdeka telah ditandatangani oleh pihak berkompeten yang terdaftar di Indonesia. Ore Reserves and Mineral Resources Report has been signed by a competent party registered in Indonesia. Pembentukan Steering Committee yang bertugas untuk mengkaji isu-isu strategis terkait Cadangan Bijih dan Sumber Daya Mineral grup Merdeka setiap 6 bulan sekali. Established a Steering Committee with the responsibility for reviewing strategic issues related to the Ore Reserves and Mineral Resources of Merdeka group every 6 months. Melalui kegiatan eksplorasi yang sedang berlangsung serta definisi sumber daya. Carries out ongoing exploration activities and resource definition. Melalui grup Project Generation yang berdedikasi serta secara berkelanjutan melakukan evaluasi atas akuisisi serta prospek terkini atas portofolio grup Merdeka. Carries out a dedicated Project Generation group and continuously evaluates acquisitions and the latest prospects for the Merdeka group portfolio



<p>Risiko Ketersediaan dan Biaya Perolehan Peralatan dan Tenaga Kerja Ahli untuk Tambang</p> <p>Risk of Availability and Cost of Procurement of Equipment and Expert Labor for Mining</p>	<ul style="list-style-type: none"> Menjalin hubungan baik dengan para pemasok peralatan tambang, suku cadang dan bahan baku, baik di dalam maupun di luar negeri. Maintains a good relationship with domestic and foreign suppliers of mining equipment, spare parts and raw materials. Menggunakan lebih dari satu pemasok untuk memenuhi kebutuhan pasokan peralatan tambang, suku cadang, dan bahan baku. Uses more than one supplier to meet the supply needs of mining equipment, spare parts, and raw materials.
<p>Risiko Jasa Pemurnian Logam</p> <p>Risk of Metal Refining Service</p>	<p>PT Aneka Tambang Tbk akan memberikan kompensasi dengan membeli emas dan perak yang mengalami keterlambatan proses atau membayarkan penalti keterlambatan kepada grup Merdeka.</p> <p>PT Aneka Tambang Tbk will give a compensation in buying gold and silver that has postponement in processing or paying a late penalty to Merdeka group.</p>
<p>Risiko Persaingan Usaha</p> <p>Business Competition Risk</p>	<p>Grup Merdeka selalu meningkatkan kemampuannya dalam melakukan akuisisi, pembaruan dan negosiasi perizinan, evaluasi, dan mendapatkan sumber daya yang diperlukan. Hal ini akan dilakukan dengan cara, antara lain meningkatkan kualitas SDM melalui program pelatihan dan pengembangan, dan meningkatkan hubungan dengan regulator, supplier, dan pemain industri lainnya.</p> <p>Merdeka group always improves its capabilities in acquiring, renewing and negotiating permits, evaluating, and obtaining the necessary resources. This will be implemented by, among others, improving the quality of HR through training and development programs and improving relationships with regulators, suppliers, and other industry players.</p>
<p>Risiko Terkait Pertanggungjawaban Asuransi</p> <p>Risks Related to Insurance Coverage</p>	<ul style="list-style-type: none"> Grup Merdeka berkeyakinan bahwa nilai pertanggungjawaban yang dimiliki saat ini cukup untuk menutup kemungkinan risiko kerugian yang timbul. Seluruh polis asuransi tersebut dapat diperpanjang dan/atau diperbarui sesuai dengan ketentuan yang berlaku. Merdeka group believes that the current insurance coverage is sufficient to cover possible arising losses. All insurance policies can be extended and/or renewed in accordance with applicable regulations. Grup Merdeka bekerja sama dengan perusahaan asuransi yang terpercaya dengan rekam jejak yang baik. Merdeka group cooperates with trusted insurance companies with good track records.
<p>Risiko Perubahan Ekonomi Regional Maupun Global</p> <p>Risk of Regional and Global Economic Changes</p>	<p>Grup Merdeka selalu mencermati kondisi perekonomian regional dan global secara berkala dan akan melakukan langkah-langkah yang dianggap perlu untuk menyesuaikan dengan perubahan yang ada.</p> <p>Merdeka group always observes regional and global economic conditions on a regular basis and will take steps that are deemed necessary to adapt to existing changes.</p>

Risiko Lingkungan

Environmental Risk

Jenis Risiko Type of Risk	Keterangan Description	Upaya Mitigasi Mitigation Effort
Kepatuhan Lingkungan Environmental Compliance	<p>Risiko lingkungan yang terkait dengan sektor pertambangan termasuk dampak lingkungan yang dapat memengaruhi masyarakat sekitar dan kepatuhan terhadap peraturan lingkungan.</p> <p>Environmental risks associated with the mining sector including environmental impacts that may affect surrounding communities and regulatory environmental compliance.</p>	<ul style="list-style-type: none"> Entitas grup Merdeka, bersama dengan perwakilan terkait dari Pemerintah dan pihak ketiga secara berkala meninjau dan menjaga validitas dari AMDAL atau program Pengelolaan Lingkungan (RPL/RKL). Merdeka group entities, together with relevant representatives from the Government and third parties, regularly review and maintain the validity of their respective AMDAL or regulated Environmental Management programs (RPL/RKL). Dalam mengelola pemantauan lingkungan dan kepatuhan terhadap peraturan, Merdeka telah mendapatkan sertifikasi ISO14001 (Sistem Manajemen Lingkungan) untuk Sistem Manajemen Lingkungan. In managing environmental monitoring and regulatory compliance, Merdeka has attained the ISO 14001 (Environmental Management System) certification for its Environmental Management Systems. Grup Merdeka mengelola, memantau, dan mengevaluasi dampak kegiatan pertambangan terhadap kualitas air, kebisingan, kualitas udara, pengendalian sedimen, keanekaragaman hayati, reklamasi lahan, dan kondisi laut secara berkala. Merdeka group manages, monitors, and evaluates the impact of mining activities on water quality, noise, air quality, sediment control, biodiversity, land reclamation, and sea conditions on a regular basis. Entitas grup Merdeka melakukan pemantauan dan audit pihak ketiga sesuai dengan risiko lingkungan situs, persyaratan peraturan, dan sertifikasi ISO. Merdeka group entities conduct third party monitoring and audits according to sites environmental risks, regulatory requirements and ISO certification. Memenuhi kewajiban dengan menempatkan jaminan reklamasi dan penutupan tambang sesuai dengan ketentuan perundang-undangan yang berlaku. Fulfills obligations by placing guarantees for reclamation and mine closure in accordance with the applicable laws and regulations.



Risiko Sosial dan Masyarakat

Social and Community Risk

Jenis Risiko Type of Risk	Keterangan Description	Upaya Mitgasi Mitigation Effort
<p>Risiko terkait Hubungan dengan Masyarakat Setempat</p> <p>Risks related to Relations with Local Communities</p>	<p>Grup Merdeka selalu berusaha untuk membangun hubungan yang harmonis dengan semua pemangku kepentingan secara berkelanjutan dengan berlandaskan pada asas saling percaya dan menghormati.</p> <p>Merdeka group always strives to build harmonious relationships with all stakeholders on an ongoing basis based on the principles of mutual trust and respect.</p>	<ul style="list-style-type: none"> Grup Merdeka memiliki Program Pemberdayaan dan Pengembangan Masyarakat yang bertujuan untuk meningkatkan kualitas penghidupan masyarakat dalam bentuk pemberdayaan ekonomi, pendidikan, kesehatan, sosial budaya, dan infrastruktur. Merdeka group has a Community Empowerment and Development Program to improve the quality of people's lives in the form of economic empowerment, education, health, socio-culture, and infrastructure. Membuka jalur komunikasi dengan membentuk Sistem Penanganan Keluhan untuk menanggapi keluhan masyarakat setempat secara cepat, tepat, dan profesional. Merdeka group opens lines of communication by establishing a Complaint Handling System to respond to local community complaints quickly, accurately and professionally. Secara konsisten membina hubungan baik dengan masyarakat melalui dialog yang berarti, kolaborasi, bahkan kemitraan yang saling menguntungkan. Consistently builds a good relationship with the community through meaningful dialogue, collaboration, and even mutually beneficial partnerships.

Risiko Kepatuhan

Compliance Risk

Jenis Risiko Type of Risk	Keterangan Description	Upaya Mitgasi Mitigation Effort
<p>Risiko Izin & Lisensi</p> <p>Permission & License Risk</p>	<p>Risiko yang berkaitan dengan lisensi, perizinan, dan persetujuan yang dibutuhkan untuk mempertahankan Izin Usaha Pertambangan yang dimiliki Anak Perusahaan.</p> <p>Risks related to licenses, permits, and approvals required to maintain Mining Business Permits owned by Subsidiaries.</p>	<ul style="list-style-type: none"> Mematuhi semua peraturan baik di tingkat lokal, regional, maupun nasional. Complies with all regulations at the local, regional and national levels. Tim hukum grup Merdeka bekerja sama dengan konsultan hukum untuk mengevaluasi aspek-aspek hukum yang berlaku dan merekomendasikan langkah-langkah yang diperlukan. Merdeka group's legal team works closely with legal consultants to evaluate applicable legal aspects and recommend the necessary steps Grup Merdeka selalu berusaha melakukan pembaruan dan penerbitan izin secara tepat waktu agar kegiatan penambangan dapat dilakukan dengan biaya operasional yang rendah. Merdeka group manages all license renewals and issuances in a timely manner so that mining activities can run at low operating costs

Risiko Tumpang Tindih

Overlap Risk

Grup Merdeka memastikan pemenuhan semua ketentuan yang disyaratkan sesuai dengan peraturan perundang-undangan yang berlaku di bidang kehutanan dan pertanahan, termasuk namun tidak terbatas pada mendapatkan Izin Pinjam Pakai Kawasan Hutan.

Merdeka group ensures the fulfillment of all conditions required in accordance with the prevailing laws and regulations in the forestry and land sector, including but not limited to obtaining a Borrow-to-Use Forest Area Permit.

Risiko terkait Ketentuan atau Peraturan Negara Lain

Risks related to Provisions or Regulations of Other Countries

- Tim hukum internal grup Merdeka senantiasa mencermati seluruh perubahan ketentuan atau peraturan di Indonesia maupun negara lain yang terkait dan menganalisis dampak dari perubahan ketentuan atau peraturan tersebut terhadap grup Merdeka.

Internal legal team always observes all changes to provisions or regulations in Indonesia and other related countries. Merdeka group's internal legal team also analyzes the impact of changes to these provisions or regulations on Merdeka group.

- Grup Merdeka berkomunikasi secara aktif dengan konsultan hukum internasional untuk mendapatkan informasi terkini terkait kondisi negara-negara tujuan sehubungan dengan pelaksanaan ekspor pada negara tujuan ekspor grup Merdeka, termasuk perubahan peraturan yang berpotensi memengaruhi kegiatan ekspor grup Merdeka.

Merdeka group communicates actively with international legal consultants to obtain up-to-date information regarding the condition of destination countries in relation to the export implementation of Merdeka group's export destinations, including regulatory changes that have the potential to affect the Merdeka group's export activities.

Risiko terkait Perselisihan Hukum dan Litigasi

Risks related to Legal Disputes and Litigation

- Grup Merdeka memiliki tim hukum internal yang bertugas menganalisis suatu litigasi atau tuntutan hukum, menjawab, atau melakukan upaya hukum atas tuntutan tersebut.

Merdeka group has an internal legal team to analyze a litigation or lawsuit, respond to or take legal action against the claim

- Grup Merdeka selalu berusaha menyelesaikan setiap perselisihan dengan upaya damai.

Merdeka group always tries to resolve any disputes by peaceful means.

- Grup Merdeka juga menggunakan jasa konsultan hukum untuk membantu dalam proses penyelesaian perselisihan, baik di dalam maupun di luar pengadilan.

Merdeka group also uses the services of a legal consultant to assist in the dispute resolution, both inside and outside the court.



Tinjauan atas Efektivitas Manajemen Risiko dan Peluang Tahun 2023

Pada tahun 2023, Perseroan menjalankan sistem manajemen risiko dan peluang yang terintegrasi pada setiap aspek bisnis dan antar-unit kerja. Melalui pendekatan ini, maka setiap proses pengambilan keputusan dan pelaksanaan aktivitas operasional maupun bisnis senantiasa memperhitungkan toleransi risiko Perseroan serta wajib menyiapkan langkah-langkah mitigasi yang tepat dan dibutuhkan untuk meminimalkan dampaknya.

Sepanjang tahun ini, seluruh organ Perseroan dipastikan telah menunjukkan keterlibatannya dalam mendukung terlaksananya manajemen risiko dan peluang yang efektif sebagai bagian penting yang tidak terpisahkan dari strategi bisnis Perseroan.

Pernyataan Direksi dan/atau Dewan Komisaris atau Komite Audit atas Kecukupan Sistem Manajemen Risiko dan Peluang

Direksi memandang bahwa penerapan sistem Manajemen Risiko dan Peluang Perseroan telah dilakukan sesuai dengan prosedur internal dan praktik terbaik yang berlaku. Semua unit kerja yang bertindak sebagai pengambil risiko memiliki proses untuk menangani eksposur risiko yang relevan. Dengan demikian, risiko terkait diperhitungkan dalam proses pengambilan keputusan untuk memastikan risiko dapat diterima oleh Perseroan.

Selain itu, Direksi menilai bahwa Perseroan telah memiliki kebijakan Manajemen Risiko dan Peluang yang memadai untuk mendukung penerapan Manajemen Risiko dan Peluang yang efektif pada setiap kegiatan operasional bisnis dan tingkat organisasi.

Dari hasil evaluasi, Direksi memandang bahwa sistem Manajemen Risiko dan Peluang Perseroan telah dijalankan secara optimal dan cukup. Dengan demikian, semua kegiatan dan proses pencapaian target Perseroan terus berjalan dengan lancar sepanjang tahun.

Overview of Risk and Opportunity Management Effectiveness in 2023

In 2023, the Company implemented integrated risk and opportunity management in every business aspect and work unit. With the approach, the Company is expected to take into account its risk tolerance in making decisions, implementing both operational and business activities, as well as preparing proper and necessary mitigation measures to minimize the impact.

Throughout the year, the Company's organs have been involved in supporting the implementation of the effective risk and opportunity management as a crucial factor in the Company's business strategies.

Statement of the Board of Directors and/or the Board of Commissioners or Audit Committee on Adequacy of Risk and Opportunity Management System

The Board of Directors considers that the implementation of the Company's risk and opportunity management system has been carried out in accordance with applicable internal procedures and best practices. All work units that act as risk takers have high-risk awareness. Thus, the risk mapping process is always carried out carefully in every decision-making process by taking into account the Company's risk appetite.

Moreover, the Board of Directors assesses that the Company has adequate risk and opportunity management policies to strongly support the implementation of effective risk and opportunity management at every business operational activity and organizational level.

Based on the evaluation results, the Board of Directors views that the risk and opportunity management system in the Company run optimally and sufficiently. Thus, all activities and processes for achieving the Company's targets continue to run smoothly throughout this year.

Perkara Penting

Significant Legal Cases

Sepanjang tahun 2023, tidak ada kasus hukum signifikan yang dihadapi Perseroan, entitas anak, Direksi dan Dewan Komisaris, baik kasus pidana maupun perdata.

Throughout 2023, there were no significant legal cases faced by the Company, subsidiaries, Board of Directors and Board of Commissioners, both criminal or civil in nature.

Sanksi Administratif

Administrative Sanctions

Sepanjang tahun 2023, Perseroan tidak menerima sanksi administratif dari regulator.

In 2023, the Company did not receive any administrative sanctions from the regulator.

Kode Etik

Code of Conduct

Perseroan menanamkan nilai dan membangun budaya yang kuat melalui Kode Etik sebagai bentuk komitmen Perseroan untuk meningkatkan integritas setiap karyawan dalam menerapkan GCG. Setiap karyawan diwajibkan memiliki perilaku yang mencerminkan nilai-nilai Perseroan untuk mencapai visi dan misi Perseroan.

The Company embeds its core values and builds a strong culture through Code of Conduct as a form of the Company's commitment to enhancing the integrity of each of its employees in implementing GCG. Every employee is required to behave in reflection of the Company's values in realizing its vision and mission.

Kode Etik berisi Nilai-Nilai Merdeka yang mencakup Growth, Respect, Accountability, Excellence, dan Safety ("GReAtnESs") yang artinya "Pertumbuhan hanya dapat dicapai jika kita saling menghormati, bekerja dengan akuntabilitas, mencapai hasil yang terbaik dan menempatkan keselamatan di atas segalanya.

The Code of Conduct contains Merdeka Values that include Growth, Respect, Accountability, Excellence, and Safety ("GReAtnESs") which defines "Growth can only be achieved if we respect each other, work with accountability, achieve excellent results and place safety above all else".

Pada tahun 2022, Perseroan telah memperbaharui isi Kode Etik. Selanjutnya, di tahun 2023, Perseroan terus mensosialisasikannya ke seluruh karyawan Merdeka untuk diterapkan.

In 2022, the Company amended the Code of Conduct, subsequently in 2023, the Company continued to socialize the Code of Conduct to all Merdeka employees to be implemented.

Kode Etik

Kode Etik Perseroan mengandung pokok-pokok dan poin-poin berikut:

1. Pendahuluan;
2. Kepedulian terhadap Insan Merdeka;
3. Kepedulian terhadap Masyarakat dan Lingkungan Hidup;

Code of Conduct

The Company's Code of Conduct contains the following main points:

1. Introduction;
2. Concerns for Merdeka Personnel;
3. Concerns for Community and the Environment;



4. Hubungan dengan Pihak Lain;
5. Perlindungan Aset grup Merdeka;
6. Pelaporan Pelanggaran Kode Etik; dan
7. Penerapan Kode Etik.

Berlakunya Kode Etik

Kode etik berlaku tanpa tidak kecuali bagi seluruh anggota Direksi, anggota Dewan Komisaris, serta karyawan grup Merdeka.

Sosialisasi Kode Etik dan Upaya Penegakannya

Sosialisasi dilakukan secara menyeluruh kepada semua insan Merdeka secara berkala melalui:

- sosialisasi khusus atas paparan Kode Etik Perseroan;
- program orientasi atau induksi karyawan baru; dan
- pada saat proses tender dengan mitra grup Merdeka, untuk peraturan-peraturan yang relevan.

Selain itu, Merdeka juga mengadakan pelatihan untuk meningkatkan kesadaran atas kebijakan internal, dan memberdayakan seluruh karyawannya.

Pada 2023, Perseroan melakukan sosialisasi *Code of Conduct* dan *Whistleblowing* terhadap karyawan grup Merdeka melalui berbagai cara, termasuk:

1. Pelatihan untuk sejumlah karyawan *Security* di anak perusahaan serta pihak ketiga yang dilakukan 20 Juli 2023
2. Sosialisasi *Anti-Corruption* 22 Agustus terbagi 2 sesi, yang masing-masing diikuti 81 dan 83 peserta.

4. Relationship with Other Parties;
5. Merdeka group Asset Protection;
6. Reporting Code of Conduct Violations; and
7. Implementation of the Code of Conduct.

Application of the Code of Conduct

The Code of Conduct without any exceptions applies to all members of the Board of Directors, all members of the Board of Commissioners, and all employees of Merdeka group.

Dissemination of Code of Conduct and Its Enforcement

Socialization is carried out thoroughly to all Merdeka Personnel periodically, through:

- special socialization on the exposure of the Company's Code of Conduct;
- orientation or induction of new employees; and
- during the tender process with Merdeka group partners, for relevant provisions.

In addition, Merdeka also conducts training to strengthen internal policies awareness, and empower all employees.

In 2023, the Company conducted socialized the Code of Conduct and Whistleblowing for Merdeka group employees using various methods, including:

1. Training for a number of Security employees at subsidiaries and external parties held on 20 July 2023.
2. Anti-Corruption socialization on 22 August, divided into 2 sessions, each attended by 81 and 83 participants, respectively.



Kode Etik Berlaku Setara bagi Semua Level Jabatan

Kode Etik Perseroan berlaku bagi grup Merdeka dan semua yang ada di Perseroan dan anak perusahaannya, mulai dari karyawan hingga anggota Direksi, bahkan juga Dewan Komisaris. Seluruh karyawan diharapkan memiliki pemahaman yang mendalam mengenai Kode Etik Perseroan dan menerapkannya saat berinteraksi sehari-hari.

Sanksi Terhadap Pelanggaran Kode Etik

Perseroan akan menindak tegas setiap pelanggaran Kode Etik Perseroan dengan memberikan sanksi. Sanksi akan diberikan kepada setiap Insan Merdeka yang terbukti melakukan pelanggaran sebagai upaya untuk menjunjung tinggi nilai-nilai Perseroan. Tingkat sanksi yang diberikan akan mempertimbangkan:

- perjanjian kerja;
- peraturan Perusahaan atau Perjanjian Kerja Bersama; dan
- peraturan perundang-undangan yang berlaku.

Code of Conduct applies equally to all levels of position

This Code of Conduct applies to Merdeka group and everyone within the Company and its subsidiaries, from staff to the members of Board of Directors as well as Board of Commissioners. All employees are expected to have a strong understanding of the Company's Code of Conduct and apply it in their daily interactions.

Sanctions for Code of Conduct Violations

The Company will take firm action against any violation of the Company's Code of Conduct through the provision of sanctions. Sanctions will be given to any Merdeka Personnel who is proven to have committed a violation as an effort to uphold the Company's values. The level of sanctions given will take into account:

- employment agreement;
- the Company's regulations or Collective Labor Agreements; and
- applicable laws and regulations.

Program Kepemilikan Saham oleh Karyawan dan/atau Manajemen

Employee and/or Management Share Ownership Program

Pada 2023, Perseroan mengadakan Program Kepemilikan Saham oleh Karyawan dan/atau Manajemen (MESOP) berdasarkan hasil pelaksanaan pembelian kembali saham.

Program LTI adalah program penghargaan berbasis ekuitas atau dalam bentuk uang tunai (*cash-based*) kepada manajemen dan/atau sebagai penghargaan atas kinerja dan jasa yang telah dilakukan selama beberapa periode, sebagai bagian dari total remunerasi tahunan dalam hubungannya dengan elemen kompensasi tahunan berbasis tunai.

Program ini diharapkan dapat mencapai tujuan-tujuan berikut ini:

1. Menyelaraskan tujuan yang hendak dicapai oleh peserta dan pemegang saham;
2. Meningkatkan performa jangka panjang;

In 2023, the Company implemented an Employee and/or Management Share Ownership Program (MESOP) based on the result of shares buyback implementation

This LTI program is an equity-based or cash-based reward program for management and/or as an appreciation of their performance and services over some periods, as part of the total annual remuneration in conjunction with the cash-based annual compensation.

This program is expected to achieve the following objectives:

1. To align the objectives to be achieved by participants and shareholders;
2. To improve long-term performance;



3. Membangun rasa “kepemilikan” yang kuat terhadap Perseroan; dan
4. Untuk menarik dan mempertahankan karyawan kunci yang berprestasi.

Pelaksanaan Program LTI berlangsung pada Maret 2023 dengan harga pelaksanaan sebesar Rp4.020 untuk 2.102.100 lembar saham.

Pihak-pihak yang berhak untuk mengikuti Program LTI adalah karyawan dan/atau Direksi dan/atau Dewan Komisaris dan/atau manajemen Perseroan dan/atau anak perusahaan Perseroan.

3. To build a strong sense of “ownership” of the Company; and
4. To attract and retain high-achieving key employees.

The LTI Program was conducted in March 2023 with the exercise price of Rp4,020 for a total of 2,102,100 shares.

The parties who are entitled to participate in the LTI Program are the Company’s employees and/or the Board of Directors and/or the Board of Commissioners and/or management at the Company and/or its subsidiaries.

Kebijakan Pengungkapan Informasi mengenai Kepemilikan Saham Anggota Direksi dan Dewan Komisaris

Information Disclosure Policy Regarding Share Ownership by Members of the Board of Directors and Commissioners

Kebijakan pengungkapan informasi mengenai kepemilikan saham anggota Direksi dan Dewan Komisaris Perseroan merujuk kepada POJK 11/2017, sebagai peraturan yang berlaku sebelum adanya perubahan dalam ketentuan Undang-Undang No. 4 tahun 2023 tentang Undang-Undang Pengembangan dan Penguatan Sektor Keuangan, yang efektif pada 12 Januari 2023, yang berisi:

1. pemberitahuan kepada Perseroan selambat-lambatnya satu hari kerja setelah tanggal kepemilikan atau perubahan kepemilikan saham Perseroan; dan
2. melakukan pelaporan ke OJK selambat-lambatnya lima hari kerja sejak tanggal kepemilikan atau perubahan kepemilikan saham Perseroan.

Penerapan kebijakan di tahun 2023

Enam Direktur telah melaporkan perubahan kepemilikan saham mereka sesuai dengan kebijakan pengungkapan informasi Perseroan. Kepemilikan saham mereka dapat dilihat pada Bab Profil Perusahaan.

The information disclosure policy regarding the share ownership by the Board of Directors and Board of Commissioners makes reference to POJK 11/2017 as the prevailing regulation prior to the amendment of this provision as governed in the Law No. 4 of 2023 regarding Law of the Development and Strengthening of the Financial Sector effective on 12 January 2023, which covers:

1. notification to the Company no later than one working days after the date of ownership or every change in shares ownership of Company; and
2. reporting to OJK no later than five days since the date of ownership or every change in shares ownership of Company.

Implementation of the policy in 2023

Six Directors have reported changes in their share ownership in accordance with the Company’s information disclosure policy as stated above. Their share ownership can be found in Company Profile Chapter.

Kebijakan Transaksi Afiliasi

Perseroan memiliki kebijakan transaksi afiliasi yang mengacu pada POJK 42/2020 yang memuat definisi dan prosedur rinci untuk menjamin kewajaran apabila transaksi pihak terafiliasi dan benturan kepentingan atas transaksi tertentu terjadi.

Kebijakan ini tercantum dalam Pedoman Tata Kelola Perusahaan yang dapat dilihat pada situs web Perseroan.

Dalam hal terjadi transaksi afiliasi, maka Dewan Komisaris dan Komite Audit dapat melakukan prosedur yang memadai untuk memastikan bahwa transaksi afiliasi dilaksanakan sesuai dengan praktik bisnis yang berlaku umum antara lain dilakukan dengan memenuhi prinsip transaksi yang wajar (*arms-length principle*).

Affiliate Transaction Policy

The Company has an affiliate transaction policy that refers to POJK 42/2020 which contains detailed definitions and procedures to ensure fairness when transactions with affiliated parties and conflicts of interest in certain transactions occur.

This policy is stated in the Guidelines for Corporate Governance which can be seen on the Company's website.

In the event of affiliated transactions, the Board of Commissioners and the Audit Committee may perform adequate procedures to ensure that affiliate transactions are conducted in accordance with generally accepted business practices, including adhering to the arms-length principle.

Sistem Pelaporan Pelanggaran

Whistleblowing System

Salah satu komitmen Perseroan untuk menciptakan lingkungan kerja yang sehat dan menyenangkan diwujudkan melalui WBS yang telah diterapkan secara efektif selama bertahun-tahun.

WBS berfungsi sebagai media pelaporan yang memungkinkan semua pemangku kepentingan Perseroan, termasuk pihak internal untuk menyampaikan keluhan atau informasi terkait pelanggaran terhadap peraturan Perseroan dan/atau kecurangan tanpa keragu-raguan atau rasa takut akan adanya pembalasan, intimidasi, atau hukuman yang dilakukan pihak terlapor di kemudian hari. Ruang lingkup pelaporan pelanggaran mencakup segala pelanggaran yang dapat merugikan Perseroan, termasuk namun tidak terbatas pada:

1. pelanggaran peraturan atau hukum yang berlaku baik secara internal, termasuk Kode Etik Perusahaan, dan peraturan atau hukum yang berlaku secara eksternal;
2. tindak kecurangan, yaitu perbuatan tidak jujur seperti penipuan, pemalsuan, pencurian, penggelapan;
3. perilaku yang tidak etis, yaitu perilaku yang tidak dapat dibenarkan secara etika yang berlaku seperti pelanggaran Kode Etik Perusahaan, membohongi pelanggan;

One of the Company's commitments is to create a healthy and favorable work environment is realized through the WBS which has been effectively implemented for the past few years.

The WBS serves as a reporting medium which enables all stakeholders of the Company, including internal parties to submit grievances or information relating to violation of the Company's regulation and/or fraudulent activities without any hesitation or fear of reprisals, intimidation, or punishment by the reported parties in the future. The scope of whistleblowing coverage extends to all violations that may harm the Company, including but not limited to:

1. violations on any applicable laws or regulations, both internally, including the Company's Code of Conduct, and external laws or regulations;
2. fraudulent acts, that is dishonest acts including, among others, fraud, forgery, theft, embezzlement;
3. unethical behaviors, that is acts or actions that cannot be justified ethically, such as violations of the Company's Code of Conduct, lying to customers;



4. benturan kepentingan, yaitu situasi di mana pejabat atau karyawan Perseroan memiliki atau patut diduga memiliki kepentingan pribadi dalam penggunaan wewenang jabatannya; dan
5. kesehatan dan keamanan lingkungan kerja, seperti pelecehan, intimidasi, diskriminasi, keamanan kerja, dan penggunaan narkoba.

Perseroan telah mencantumkan Pedoman WBS pada situs web Perseroan: https://merdekacoppergold.com/wp-content/uploads/2022/10/MDKA-Whistleblowing-System-Policy_2022_Final_Full-Sign.pdf.

Perlindungan Pelapor

WBS mengadopsi prinsip-prinsip untuk melindungi pelapor dari ancaman atau tindakan apapun yang diakibatkan oleh laporan tersebut (tidak ada pembalasan), melindungi isi laporan (kerahasiaan), dan melindungi identitas pelapor (anonimitas). "Speak Up and Anti-Retaliation" adalah kebijakan Perusahaan yang berdiri sendiri untuk melindungi pelapor.

Penanganan Pelaporan

Pelapor dapat melaporkan pelanggaran atau dugaan pelanggaran, termasuk perilaku tidak etis, melalui media pelaporan yang dikelola secara independen oleh pihak ketiga yang ditunjuk oleh Perseroan ("Konsultan"), yaitu:

- Situs web Speak Up ("Speak Up"):
<https://mcg.whispli.com/SpeakUp>
- Nomor Telepon: 0812 5000 1018
- WhatsApp : 0812 5000 1018

Pengelolaan Laporan

1. Laporan dari pelapor diterima oleh Konsultan melalui sarana yang telah disediakan;
2. Konsultan akan mengonfirmasi penerimaan laporan sebagaimana dimaksud pada huruf a dan melakukan penilaian awal atas laporan tersebut paling lama 1 x 24 jam (dalam tahap ini Konsultan juga dapat menghubungi pelapor untuk meminta tambahan informasi untuk mendukung pelaporan);
3. Konsultan akan menyampaikan semua laporan kepada Kepala Internal Audit dan Kepala Hubungan Industrial Perusahaan, kecuali jika terlapor adalah:
 - a. Kepala Internal Audit atau Kepala Hubungan Industrial Perusahaan, maka laporan hanya akan disampaikan kepada Direktur HR;

4. conflict of interest, that is a situation where an official or employee of the Company has or is reasonably suspected of having a personal interest in any use of authority in his/her position; and
5. health and safety in work environment, such as harassment, intimidation, discrimination, work safety, and drug use.

The Company has listed the WBS Guidelines on the Company's website: https://merdekacoppergold.com/wp-content/uploads/2022/10/MDKA-Whistleblowing-System-Policy_2022_Final_Full-Sign.pdf.

Protection for Whistleblowers

WBS adopts principles to protect the the whistleblower from the threat or any action resulting from the report (no retaliation), to protect the content of the report (confidentiality), and to protect the whistleblower's identity (anonymity). "Speaking Up and Anti-Retaliation" is the Company's stand-alone policy to protect the whistleblowers.

Reporting Channels

Whistleblowers can report violations or indications of violations, along with unethical behaviours, through a reporting tool that is independently managed by a third party selected by the Company ("Consultant"), as follows:

- Speak Up Website ("Speak Up"):
<https://mcg.whispli.com/SpeakUp>
- Phone Number: 0812 5000 1018
- WhatsApp : 0812 5000 1018

Report Management

1. A whistleblower report is received by the Consultant through the established channel;
2. The Consultant will confirm the receipt of the report as referred to in letter a and conducts an initial assessment of the report within 1 x 24 hours (during this stage, the Consultant may also contact the whistleblower to request additional information to support their report);
3. The Consultant will submit all reports to the Head of Internal Audit and Head of Industrial Relations of the Company, except if the reported party is:
 - a. Head of Internal Audit or Head of Industrial Relations, then the report will only be submitted to the HR Director;

- b. Direktur HR, maka laporan hanya akan disampaikan kepada Presiden Direktur;
 - c. Presiden Direktur, maka laporan hanya akan disampaikan kepada Komite Audit.
4. Laporan yang diterima akan diteruskan kepada Pihak yang relevan untuk menindaklanjuti.
 5. Setiap penerima laporan sebagaimana dimaksud pada huruf c harus mengonfirmasi balik penerimaan laporan dari Konsultan paling lama 2 x 24 jam dan bertanggung jawab melakukan tindak lanjut untuk penanganan pelaporan tersebut, misalnya penunjukan tim baik pihak internal maupun eksternal untuk melakukan tinjauan, investigasi, dll. Untuk memperlancar proses tindak lanjut, pihak yang bertanggung jawab terhadap tindak lanjut pelaporan dapat meminta tambahan informasi (jika diperlukan) kepada pelapor melalui Konsultan;
 6. Jika diperlukan, Konsultan akan melakukan setidaknya dua upaya tindak lanjut untuk meminta informasi dan/atau bukti tambahan dari pelapor dan terdapat batas waktu selama 15 hari kerja dari tanggal permintaan dalam menanggapi permintaan tersebut kepada Konsultan;
 7. Setiap pihak yang telah terbukti melakukan pelanggaran akan dikenakan sanksi sesuai dengan peraturan dan ketentuan yang berlaku; dan
 8. Laporan dapat ditutup dengan salah satu alasan berikut:
 - a. proses tindak lanjut sudah selesai dilakukan oleh pihak yang bertanggung jawab;
 - b. tidak terdapat dasar dan/atau informasi yang cukup untuk menindaklanjuti laporan; dan
 - c. tidak ada tanggapan dari pelapor terhadap permintaan informasi dan/atau bukti tambahan dari Konsultan dalam batas waktu 15 hari kerja dari tanggal permintaan.

Hasil Penanganan Pengaduan WBS di Tahun 2023

Sepanjang 2023, Merdeka mendapatkan pelaporan melalui *Speak Up* sebanyak 29 laporan. Sampai dengan akhir 2023 sebanyak 28 laporan sudah terselesaikan dan satu laporan masih dalam proses tindak lanjut.

Results of WBS Complaint Handling in 2023

During 2023, Merdeka received 29 reports through the *Speak Up* channel. Until the end of 2023, 28 reports have been resolved and one report is still in the follow-up process.



Jumlah Pelanggaran Kode Etik dan Sanksi yang Diberikan di 2023

Sepanjang 2023, terdapat beberapa pelanggaran kode etik sebagai berikut:

Total Code of Conduct Violations in 2023 and Accompanying Sanctions

During 2023, there were several violations of the code of ethics as follows:

Jenis Pelanggaran Types of Violations	Jumlah Total
Konflik kepentingan Conflict of interest	3
Tindak kecurangan Fraudulent acts	2
Kesehatan dan keamanan di lingkungan kerja Health and safety in work environment	2
Pencurian, penggelapan, dan penipuan Theft, embezzlement, or fraud	2
Perilaku yang tidak etis Unethical behavior	6
Pelanggaran peraturan atau hukum yang berlaku Violations on any applicable laws or regulations	10
Lainnya Others	5

Kebijakan Anti-Korupsi dan Anti-Suap

Anti-Corruption and Bribery Policy

Grup Merdeka berkomitmen untuk menjalankan semua kegiatan usahanya secara profesional, adil dan penuh integritas. Korupsi dan suap dapat meningkatkan biaya bisnis dan dapat merusak reputasi Grup Merdeka. Grup Merdeka tidak mentoleransi perbuatan korupsi, termasuk suap.

Perseroan berkomitmen untuk menghindari praktik-praktik korupsi. Setiap pelanggaran yang dianggap sebagai perbuatan korupsi dan/atau suap akan diberikan sanksi tegas sesuai dengan kebijakan Grup Merdeka dan peraturan perundang-undangan yang berlaku.

Korupsi dan Suap terhadap Pemerintah

Hubungan dengan pemerintah sering disalahgunakan dan pada akhirnya berdampak pada reputasi Grup Merdeka, sehingga dalam menjalin hubungan dengan Pemerintah, semua Insan Merdeka dilarang untuk melakukan hal-hal berikut:

Merdeka Group is committed to carrying out all business activities by acting professionally, fairly, and with high integrity. Corruption and bribery can increase the cost of doing business and can damage the reputation of the Merdeka Group. Merdeka Group does not tolerate any acts of corruption, including bribery.

The Company is committed to avoid corruption practices. Every violation that is categorized as an act of corruption and/or bribery will be given strict sanctions in accordance with the policies at the Merdeka Group and in accordance with the applicable laws and regulations.

Corruption and Bribery involving the Government

Relations with the government are often misused and ultimately have an impact on the Merdeka Group's reputation, therefore in establishing relationships with the Government, all Merdeka Personnel are prohibited from engaging in the following behaviors:

1. Membayar, memberikan, menjanjikan, meminta atau menerima keuntungan yang bernilai, baik secara langsung atau tidak langsung kepada entitas komersial atau pejabat pemerintah untuk memperoleh atau mempertahankan bisnis atau memperoleh keuntungan yang tidak wajar;
2. Membayar fasilitas untuk memfasilitasi, memperlancar, atau mempercepat, memperlancar atau mempercepat urusan Grup Merdeka dengan instansi pemerintah, termasuk dengan tujuan agar instansi pemerintah memutuskan suatu hal yang diharapkan oleh Grup Merdeka; dan/atau
3. Menggunakan dana dan/atau aset Grup Merdeka untuk diberikan kepada instansi pemerintah untuk tujuan yang tidak etis atau ilegal dan tidak mencegah kegiatan yang berujung pada pelanggaran peraturan perundang-undangan yang berlaku.

Prosedur untuk Mengatasi Pratik Korupsi, Clawback, Suap, dan/atau Gratifikasi

1. Top Manajemen harus menyetujui dan menandatangani seluruh dokumen termasuk di dalamnya Kebijakan Perusahaan, Prosedur, Instruksi Kerja, Formulir dan Dokumen Lainnya.
2. Departemen HR harus bekerja sama dengan departemen lainnya untuk menyiapkan dan merevisi seluruh dokumen termasuk di dalamnya Kebijakan Perusahaan, Prosedur, Instruksi Kerja, Formulir dan Dokumen Lainnya.

Procedures for Addressing Practices of Corruption, Clawback, Bribery, and/or Gratification

1. Top Management must approve and sign all documents, including Company Policies, Procedures, Work Instructions, Forms, and Other Documents.
2. The HR Department should collaborate with other departments to prepare and revise all documents, including Company Policies, Procedures, Work Instructions, Forms, and Other Documents.





3. Kepala Departemen atau Manager Departemen harus meninjau dokumen yang relevan, serta memastikan staf bawahannya mengetahui adanya perubahan atau pembaruan pada dokumen tersebut.

3. Department Heads or Department Managers must review relevant documents and ensure that their subordinates are aware of any changes or updates to these documents.

Sosialisasi Kebijakan Anti-Korupsi

Sejumlah kegiatan sosialisasi telah dilakukan bagi para karyawan terkait kebijakan anti-korupsi dan anti-suap, termasuk diadakannya dua kali sesi sosialisasi *online* 22 Agustus 2023. Sesi pertama dihadiri oleh 81 peserta, sementara sesi kedua dihadiri oleh 83 peserta.

Socialization of Anti-Corruption Policy

Several socialization activities have been conducted for employees regarding anti-corruption and anti-bribery policies, including two online socialization sessions on 22 August 2023. The first session was attended by 81 participants, and the second session was attended by 83 participants.

Kebijakan Anti-Pencucian Uang

Anti-Money Laundering Policy

Grup Merdeka berkomitmen untuk menerapkan GCG dan prosedur-prosedurnya untuk memastikan bahwa keuangan Grup Merdeka hanya digunakan untuk tujuan yang dimaksudkan dan tidak disalahgunakan untuk tindakan yang melanggar hukum seperti pendanaan teroris atau pencucian uang untuk tindakan kriminal.

Merdeka Group is committed to the implementation of GCG and is in place with procedures to ensure that Merdeka Group's finances are used solely for the intended purpose and are not diverted for unlawful use such as terrorist financing or money laundering for any criminal activity.

Grup Merdeka menentang praktik pencucian uang, oleh karena itu, seluruh Insan Merdeka dilarang untuk terlibat dalam hal-hal berikut ini:

Merdeka Group opposes money laundering practices, so all Merdeka Personnel are prohibited from engaging in the following behaviors:

1. menempatkan, mentransfer, membelanjakan, membayarkan, menghibahkan, mempercayakan, membawa ke luar negeri, merubah bentuk, menukar dengan mata uang atau surat berharga atau perbuatan lainnya atas aset Perseroan yang diketahui atau diduga adalah hasil perbuatan kriminal sebagaimana dimaksud dalam peraturan perundang-undangan yang berlaku;

1. placing, transferring, spending, paying, granting, entrusting, bringing abroad, changing form, exchanging with currency or securities or other actions on assets which he knows or reasonably suspects is the result of a criminal act as referred to applicable laws and regulations;



2. menutupi atau menyembunyikan asal usul, sumber, tempat, peruntukan, pengalihan hak, atau pemilik aset sebenarnya yang diketahui atau diduga adalah hasil perbuatan kriminal sebagaimana dimaksud dalam peraturan perundang-undangan yang berlaku; dan/atau
 3. menerima atau mengendalikan penempatan, transfer, pembayaran, hibah, sumbangan, penyimpanan, penukaran, atau penggunaan aset yang diketahui atau diduga adalah hasil perbuatan kriminal sebagaimana dimaksud dalam peraturan perundang-undangan yang berlaku.
2. concealing or disguising the origin, source, location, designation, transfer of rights, or actual ownership of assets which are known or reasonably suspected to be the result of criminal acts as referred to in the applicable laws and regulations; and/or
 3. receive or control the placement, transfer, payment, grant, donation, safekeeping, exchange, or use of assets that he knows or reasonably suspects is the result of a criminal act as referred to in the applicable laws and regulations.

Pedoman Tata Kelola Perusahaan bagi Perusahaan Publik

Corporate Governance Guideline for Public Companies

Sebagai perusahaan publik, Merdeka wajib mematuhi pedoman yang tertuang dalam Surat Edaran OJK 32/SEOJK.04/2015 yang memberikan panduan menyeluruh mengenai Tata Kelola Perusahaan yang Baik (GCG). Kerangka kerja ini mencakup lima aspek utama, delapan prinsip dasar, dan 25 rekomendasi, yang memastikan praktik tata kelola yang baik di Merdeka.

As a publicly listed company, it is imperative that Merdeka adhere to the guidelines outlined in OJK Circular Letter 32/SEOJK.04/2015, which provides comprehensive guidance on Good Corporate Governance (GCG). This framework encompasses five key aspects, eight principles, and 25 recommendations, ensuring robust governance practices within Merdeka.

Berikut checklist dan penjelasan mengenai kepatuhan Merdeka terhadap hal-hal di atas:

Below is the checklist and explanations regarding the compliance of Merdeka regarding the above matters:

Aspek 1: Hubungan Perusahaan Terbuka dengan Pemegang Saham dalam Menjamin Hak-Hak Pemegang Saham.

Aspect 1: Relationship between Public Company and Shareholders in guaranteeing the Rights of Shareholders.

Prinsip Principle	Rekomendasi Recommendation	Keterangan Remarks
Meningkatkan Nilai Penyelenggaraan Rapat Umum Pemegang Saham. Increasing the Value of Holding a General Meeting of Shareholders.	Perusahaan Terbuka memiliki cara atau prosedur teknis pengumpulan suara (<i>voting</i>) baik secara terbuka maupun tertutup yang mengedepankan independensi dan kepentingan pemegang saham. The Public Company has technical methods or procedures for voting, both openly and privately, that prioritize independence and shareholders' interests.	Terapkan Comply Perseroan telah memiliki mekanisme dan prosedur pengambilan keputusan melalui pengumpulan suara (<i>voting</i>), sebagaimana dituangkan dalam tata tertib setiap RUPS, yaitu (i) menyampaikan suaranya atau dapat mengangkat tangan dan menyerahkan kartu suaranya jika menghadiri secara fisik atau (ii) menyampaikan suaranya secara elektronik melalui sistem KSEI jika menghadiri RUPS secara <i>online</i> . Adapun hal ini diterapkan dengan mengedepankan independensi dan kepentingan pemegang saham. The Company has established a mechanism and procedure for decision-making through the collection of votes (<i>voting</i>), as outlined in the rules and regulations for each GMS. Shareholders attending physically may submit their votes by raising their hand or using a voting card, while those attending online can cast their votes electronically via the KSEI system. These procedures are designed to prioritize the independence and interests of shareholders.



Prinsip Principle	Rekomendasi Recommendation	Keterangan Remarks
	<p>Seluruh anggota Direksi dan anggota Dewan Komisaris Perusahaan Terbuka hadir dalam RUPST.</p> <p>All members of the Public Company's Board of Directors and Board of Commissioners are present at the AGMS.</p>	<p>Jelaskan Explain</p> <p>RUPST yang dilaksanakan pada 21 Juni 2023 dihadiri mayoritas seluruh anggota Direksi dan Dewan Komisaris Merdeka. Sebanyak 5 anggota Direksi dan 4 anggota Dewan Komisaris turut serta, baik hadir secara fisik ataupun melalui konferensi video. Perseroan senantiasa berupaya agar memastikan kehadiran seluruh anggota Dewan Direksi dalam RUPST, dengan menggarisbawahi komitmen Perseroan terhadap transparansi dan akuntabilitas tata kelola perusahaan.</p> <p>The AGMS on 21 June 2023 was attended by the majority of all members of Merdeka's Board of Directors and Board of Commissioners, namely 5 members of the Board of Directors and 4 members of the Board of Commissioners, with some present physically and some participating via video conference. The Company always endeavors to ensure that all members of the Board of Directors and the Board of Commissioners are present at the AGMS.</p>
	<p>Ringkasan risalah RUPS tersedia dalam situs web Perusahaan Terbuka paling sedikit selama 1 tahun.</p> <p>Summary of the GMS minutes is available on the Company's Website for at least 1 year.</p>	<p>Terapkan Comply</p> <p>Ringkasan risalah RUPS Perseroan sejak tahun 2015 tersedia dan dapat diakses di situs web Perseroan dalam bahasa Indonesia dan Inggris untuk memenuhi POJK 15/2020 tentang Rencana dan Penyelenggaraan RUPS Perusahaan Terbuka.</p> <p>Summaries of the Company's GMS minutes since 2015 are available and accessible on the Company's website in Indonesian and English to comply with POJK 15/2020 on the Plan and Implementation of General Meetings of Shareholders of Public Companies.</p>
<p>Meningkatkan Kualitas Komunikasi Perusahaan Terbuka dengan Pemegang Saham atau Investor.</p> <p>Improving the Quality of Communication between Public Company and Shareholders or Investors.</p>	<p>Perusahaan Terbuka memiliki suatu kebijakan komunikasi dengan pemegang saham atau investor.</p> <p>The Public Company should have a Communication Policy with shareholders or investors.</p>	<p>Terapkan Comply</p> <p>Perseroan memiliki kebijakan komunikasi dengan pemegang saham atau investor, termasuk namun tidak terbatas melalui penyampaian laporan berkala, seperti laporan triwulanan dan Laporan Tahunan. Selain itu, Divisi Hubungan Investor Perseroan bekerja sama dengan manajemen Merdeka secara aktif dan konsisten menjalin hubungan dengan pemegang saham atau investor melalui berbagai saluran, termasuk namun tidak terbatas pada pertemuan analis, presentasi publik</p> <p>The Company has a communication policy with shareholders or investors, including but not limited to the delivery of regular reports such as quarterly reports and Annual Reports. Additionally, the Company's Investor Relations division, in collaboration with Merdeka's management, actively and consistently engages with shareholders or investors through various channels, including but not limited to analyst meetings, public presentations, roadshows, and other forms of communication.</p>

Prinsip Principle	Rekomendasi Recommendation	Keterangan Remarks
	<p>Perusahaan Terbuka mengungkapkan kebijakan komunikasi Perusahaan Terbuka dengan Pemegang Saham atau investor dalam situs web.</p> <p>The Public Company should disclose the communication policy between the Company and shareholders or investors in its website.</p>	<p>Terapkan Comply</p> <p>Informasi lengkap mengenai Perseroan dipublikasikan melalui saluran atau media komunikasi Perseroan yang dapat diakses oleh pemegang saham atau investor melalui situs web Perseroan. Perseroan juga secara berkala menyampaikan laporan kepada regulator yang dapat diakses pada situs web BEI dengan ticker code: MDKA. Informasi lainnya juga dimuat dalam Laporan Tahunan Perseroan.</p> <p>Comprehensive information about the Company is published through the Company's communication channels or media that are accessible to shareholders or investors via the Company's website. The Company also periodically submits reports to regulators, which can be accessed on the IDX website with the ticker code: MDKA. Additional information is also included in the Company's Annual Report.</p>

Aspek 2: Fungsi dan Peran Dewan Komisaris.

Aspect 2: Functions and Role of the Board of Commissioners.

Prinsip Principle	Rekomendasi Recommendation	Keterangan Remarks
<p>Memperkuat Keanggotaan dan Komposisi Dewan Komisaris.</p> <p>Strengthening Membership and Composition of the Board of Commissioners.</p>	<p>Penentuan jumlah anggota Dewan Komisaris mempertimbangkan kondisi Perusahaan Terbuka.</p> <p>Determination of the number of members of the Board of Commissioners should consider the condition of the Public Company.</p>	<p>Terapkan Comply</p> <p>Penentuan jumlah anggota Dewan Komisaris Perseroan telah mempertimbangkan kondisi dan kapasitas Perseroan, serta ketentuan POJK 33/2014, peraturan terkait lainnya termasuk Peraturan Bursa Efek Indonesia, Anggaran Dasar Perseroan, dan Pedoman Tata Kerja Direksi dan Dewan Komisaris.</p> <p>The determination of the number of members of the Company's Board of Commissioners has taken into account the condition and capacity of the Company, as well as the provisions of POJK 33/2014, other related regulations including those of the IDX, the Articles of Association of the Company, and the Board Manual.</p>
	<p>Penentuan komposisi anggota Dewan Komisaris memperhatikan keberagaman keahlian, pengetahuan, dan pengalaman yang dibutuhkan.</p> <p>The determination of the composition of the Board of Commissioners takes into account the diversity of expertise, knowledge, and experience required.</p>	<p>Terapkan Comply</p> <p>Perseroan memiliki anggota Dewan Komisaris dengan beragam keahlian, pengetahuan, dan pengalaman sesuai dengan kebutuhan usaha, sebagaimana tercantum dalam profil Dewan Komisaris dan bab GCG pada Laporan Tahunan Perseroan.</p> <p>The Company has Board of Commissioners members with various expertise, knowledge, and experience according to the business needs, as outlined in the Board of Commissioners profiles and the GCG section in the Company's Annual Report.</p>



Prinsip Principle	Rekomendasi Recommendation	Keterangan Remarks
<p>Meningkatkan Kualitas Pelaksanaan Tugas dan Tanggung Jawab Dewan Komisaris.</p> <p>Improving the Quality of Implementation of the Board of Commissioners' Duties and Responsibilities.</p>	<p>Dewan Komisaris mempunyai kebijakan penilaian sendiri (<i>self-assessment</i>) untuk menilai kinerja Dewan Komisaris.</p> <p>The Board of Commissioners should have a self-assessment policy to evaluate performance of the Board of Commissioners.</p>	<p>Terapkan Comply</p> <p>Kebijakan penilaian sendiri (<i>self-assessment</i>) Dewan Komisaris merupakan suatu pedoman yang digunakan untuk penilaian kinerja Dewan Komisaris secara kolegal. <i>Self-assessment</i> dilakukan oleh masing-masing anggota Dewan Komisaris berdasarkan KPI yang sudah ditetapkan.</p> <p>The self-assessment policy of the Board of Commissioners serves as a guideline for the collective performance evaluation of the Board of Commissioners. Self-assessment is conducted by each member of the Board of Commissioners based on predefined KPI.</p>
	<p>Kebijakan penilaian sendiri (<i>self-assessment</i>) untuk menilai kinerja Dewan Komisaris, diungkapkan melalui Laporan Tahunan Perusahaan Terbuka.</p> <p>The self-assessment policy to evaluate the performance of the Board of Commissioners should be disclosed in the Annual Report of the Public Company.</p>	<p>Terapkan Comply</p> <p>Kebijakan penilaian sendiri (<i>self-assessment</i>) untuk menilai kinerja Dewan Komisaris telah diungkapkan melalui Laporan Tahunan Perseroan.</p> <p>The self-assessment policy to evaluate the performance of the Board of Commissioners has been disclosed in the Company's Annual Report.</p>
	<p>Dewan Komisaris mempunyai kebijakan terkait pengunduran diri anggota Dewan Komisaris apabila terlibat dalam kejahatan keuangan.</p> <p>The Board of Commissioners should have a policy concerning the resignation of the Board of Commissioners members if involved in financial crimes.</p>	<p>Jelaskan Explain</p> <p>Perseroan sedang menyusun kebijakan tersendiri yang mengatur pengunduran diri Dewan Komisaris apabila yang bersangkutan terlibat dalam tindak kejahatan keuangan dan umum.</p> <p>The company is currently drafting its policy that regulates the resignation of the Board of Commissioners if they are involved in financial and general crimes.</p>
	<p>Dewan Komisaris atau komite yang menjalankan fungsi Nominasi dan Remunerasi menyusun kebijakan suksesi dalam proses Nominasi anggota Direksi.</p> <p>The Board of Commissioners or the committee that carries out the Nomination and Remuneration function should formulate succession policies in the Nomination process of Board of Directors members.</p>	<p>Terapkan Comply</p> <p>Perseroan memiliki Komite Nominasi dan Remunerasi yang bertugas memberi masukan kepada Dewan Komisaris perihal nominasi dan remunerasi anggota Dewan Komisaris, Direksi, dan personel manajemen senior.</p> <p>The company has a Nomination and Remuneration Committee tasked with providing input to the Board of Commissioners regarding the nomination and remuneration of members of the Board of Commissioners, the Board of Directors, and senior management personnel.</p>

Aspek 3: Fungsi dan Peran Direksi.

Aspect 3: Functions and Roles of the Board of Directors.

Prinsip Principle	Rekomendasi Recommendation	Keterangan Remarks
Memperkuat Keanggotaan dan Komposisi Direksi. Strengthening Membership and Composition of the Board of Directors.	Penentuan jumlah anggota Direksi mempertimbangkan kondisi Perusahaan Terbuka serta efektivitas dalam pengambilan keputusan. Determination of the number of members of the Board of Directors should consider the condition of the Public Company and the effectiveness of decision making.	Terapkan Comply Penentuan jumlah anggota Direksi Perseroan telah mempertimbangkan kondisi dan kapasitas Perseroan, serta ketentuan POJK 33/2014, peraturan terkait lainnya termasuk Peraturan BEI, Anggaran Dasar Perseroan, serta Pedoman Tata Kerja Direksi dan Dewan Komisaris. The determination of the number of members of the Company's Board of Directors has taken into account the condition and capacity of the Company, as well as the provisions of POJK 33/2014, other related regulations including those of the IDX, the Articles of Association of the Company, and the Board Manual.
	Penentuan komposisi anggota Direksi memperhatikan keberagaman keahlian, pengetahuan, dan pengalaman yang dibutuhkan. Determination of the composition of members of the Board of Directors should consider the diversity of expertise, knowledge, and experience needed.	Terapkan Comply Perseroan memiliki anggota Direksi dengan beragam pengalaman dan keahlian sebagaimana tercantum dalam profil Direksi dan Bab GCG pada Laporan Tahunan Perseroan. Untuk mendukung pelaksanaan tugas dan tanggung jawabnya, Direksi juga dibantu oleh Tim Manajemen Eksekutif yang beranggotakan para profesional yang memiliki pengalaman luas di berbagai bidang yang relevan dengan lingkup usaha Grup Merdeka. Profil Tim Manajemen Eksekutif dapat juga dibaca pada Bab Profil Perusahaan pada Laporan Tahunan Perseroan. The Company has members of the Board of Directors with diverse experiences and expertise, as outlined in the Board of Directors' profiles and the GCG Section of the Company's Annual Report. To support the execution of their duties and responsibilities, the Board of Directors are also assisted by an Executive Management Team consisting of professionals with extensive experience in various fields relevant to the scope of the Merdeka group's business. The profiles of the Executive Management Team can also be found in the Company Profile Section of the Company's Annual Report.
	Anggota Direksi yang membawahi bidang akuntansi atau keuangan memiliki keahlian dan/atau pengetahuan di bidang akuntansi. Members of the Board of Directors in charge of accounting or finance should have expertise and/or knowledge in accounting.	Terapkan Comply Perseroan memiliki anggota Direksi yang membawahi bidang akuntansi atau keuangan, yaitu Bapak David Thomas Fowler, yang memiliki keahlian dalam bidang akuntansi dan terdaftar sebagai Akuntan Publik di Australia. Profil lengkap beliau dapat dilihat pada sub-bab Profil Direksi, dalam Laporan Tahunan Perseroan. The Company has a member of the Board of Directors member who supervises the accounting or finance sector, namely David Thomas Fowler, who has accounting expertise and is a registered Chartered Public Accountant in Australia. His complete profile can be found in the sub-chapter of Profile of the Board of Directors in the Company's Annual Report.



Prinsip Principle	Rekomendasi Recommendation	Keterangan Remarks
<p>Meningkatkan Kualitas Pelaksanaan Tugas dan Tanggung Jawab Direksi.</p> <p>Improving the Quality of Implementation of the Board of Directors' Duties and Responsibilities.</p>	<p>Direksi mempunyai kebijakan penilaian sendiri (<i>self-assessment</i>) untuk menilai kinerja Direksi.</p> <p>The Board of Directors should have a self-assessment policy to evaluate the performance of the Board of Directors.</p>	<p>Terapkan Comply</p> <p>Kebijakan penilaian sendiri (<i>self-assessment</i>) Direksi merupakan suatu pedoman yang digunakan untuk penilaian kinerja Direksi secara kolegal. <i>Self-assessment</i> dilakukan oleh masing-masing anggota Direksi berdasarkan KPI yang sudah ditetapkan.</p> <p>The self-assessment policy of the Board of Directors serves as a guideline for the collective performance evaluation of the Board. Self-assessment is conducted by each member of the Board of Directors based on predefined KPI.</p>
	<p>Kebijakan penilaian sendiri (<i>self-assessment</i>) untuk menilai kinerja Direksi, diungkapkan melalui Laporan Tahunan Perusahaan Terbuka.</p> <p>The self-assessment policy to evaluate the performance of the Board of Directors should be disclosed in the Annual Report of the Public Company.</p>	<p>Terapkan Comply</p> <p>Kebijakan penilaian sendiri (<i>self-assessment</i>) untuk menilai kinerja Direksi telah diungkapkan melalui Laporan Tahunan Perseroan.</p> <p>The self-assessment policy to evaluate the performance of the Board of Directors has been disclosed in the Company's Annual Report.</p>
	<p>Direksi mempunyai kebijakan terkait pengunduran diri anggota Direksi apabila terlibat dalam kejahatan keuangan.</p> <p>The Board of Directors should have a policy concerning resignation of Board of Directors members if involved in financial crimes.</p>	<p>Jelaskan Explain</p> <p>Perseroan sedang menyusun kebijakan tersendiri yang mengatur kebijakan pengunduran diri Direksi apabila yang bersangkutan terlibat dalam tindak kejahatan keuangan dan umum.</p> <p>The Company is currently drafting its policy that regulates the resignation policy of the Board of Directors in the event they are involved in financial and general crimes.</p>

Aspek 4: Partisipasi Pemangku Kepentingan

Aspect 4: Stakeholder Participation

Prinsip Principle	Rekomendasi Recommendation	Keterangan Remarks
Meningkatkan Aspek Tata Kelola Perusahaan melalui Partisipasi Pemangku Kepentingan. Improve Aspects of Corporate Governance through Stakeholder Participation.	Perusahaan Terbuka memiliki kebijakan untuk mencegah terjadinya <i>insider trading</i> . The Public Company should have a policy to prevent insider trading.	Terapkan Comply Perseroan memiliki kebijakan untuk mencegah <i>insider trading</i> sebagaimana ditentukan dalam Kode Etik Perseroan yang dapat dilihat pada situs web Perseroan. The Company has a policy to prevent insider trading as stipulated in the Company's Code of Conduct, which can be viewed on the Company's website.
	Perusahaan Terbuka memiliki kebijakan anti-korupsi dan/atau anti- <i>fraud</i> . The Public Company should have an anti-corruption and/or anti-fraud policy.	Terapkan Comply Perseroan memiliki kebijakan anti-korupsi yang diungkapkan dalam Kode Etik Perseroan yang dapat dilihat pada situs web Perseroan. The Company has an anti-corruption policy as stipulated in the Company's Code of Conduct, which can be viewed on the Company's website.
	Perusahaan Terbuka memiliki kebijakan tentang seleksi dan peningkatan kemampuan pemasok atau vendor. The Public Company should have a policy concerning the selection and upskilling of suppliers or vendors.	Terapkan Comply Perseroan memiliki kebijakan internal terkait dengan hubungan dengan pemasok yang juga telah diungkapkan dalam Kode Etik Perseroan. The Company has an internal policy related to relationships with vendors as disclosed in the Code of Conduct.
	Perusahaan Terbuka memiliki kebijakan tentang pemenuhan hak-hak kreditur. The Public Company should have a policy concerning the fulfillment of creditor rights.	Jelaskan Explain Perseroan tidak secara khusus memiliki kebijakan yang memenuhi hak-hak kreditur. Namun, sebagai bagian dari penerapan kebijakan GCG, khususnya prinsip kewajaran Perseroan menghargai setiap kontrak dan/atau kewajiban yang diakuinya dengan semua pihak, termasuk kreditur. The Company does not specifically have a policy that addresses the rights of creditors. However, as part of the implementation of GCG policies, particularly the principle of fairness, the Company respects every contract and/or obligation it acknowledges with all parties, including creditors.
	Perusahaan Terbuka memiliki kebijakan <i>system whistleblowing</i> . The Public Company should have a whistleblowing system policy.	Terapkan Comply Perseroan memiliki kebijakan <i>whistleblowing system</i> yang diungkapkan dalam Laporan Tahunan Perseroan. The Company has a whistleblowing system policy which is disclosed in the Company's Annual Report.



Prinsip Principle	Rekomendasi Recommendation	Keterangan Remarks
	<p>Perusahaan memiliki kebijakan pemberian insentif jangka panjang kepada Direksi dan karyawan.</p> <p>The Public Company should have a policy of providing long-term incentives to Directors and Employees.</p>	<p>Terapkan Comply</p> <p>Perseroan memiliki kebijakan pemberian insentif jangka panjang bagi manajemen dan/atau karyawan dalam skema remunerasi. The Company has a long-term incentive for management and/or employees in the remuneration scheme.</p>

Aspek 5: Keterbukaan Informasi

Aspect 5: Information Disclosure

Prinsip Principle	Rekomendasi Recommendation	Keterangan Remarks
<p>Meningkatkan Pelaksanaan Keterbukaan Informasi. Improve the Implementation of Information Disclosure.</p>	<p>Perusahaan Terbuka memanfaatkan teknologi informasi secara lebih luas selain situs web sebagai media keterbukaan informasi.</p> <p>The Public Company should utilize information technology more broadly apart from its website as a medium for information disclosure.</p>	<p>Terapkan Comply</p> <p>Perseroan memanfaatkan teknologi informasi lain selain situs web Perseroan dalam meningkatkan penyebaran informasi, antara lain melalui email, jejaring sosial, dan video conference. The Company utilizes other information technology besides the Company's website to enhance information dissemination, including email, social media networks, and video conferences.</p>
	<p>Laporan Tahunan Perusahaan Terbuka mengungkapkan pemilik manfaat akhir dalam kepemilikan saham Perusahaan Terbuka paling sedikit 5%, selain pengungkapan pemilik manfaat akhir dalam kepemilikan Perusahaan Terbuka melalui pemegang saham utama dan pengendali.</p> <p>The Public Company's Annual Report should disclose the owner of the final benefit in Public Company share ownership of at least 5%, in addition to the disclosure of the owner of the final benefit in the Public Company through the main and controlling shareholders.</p>	<p>Terapkan Comply</p> <p>Perseroan sudah mengungkapkan pemilik manfaat akhir dalam kepemilikan saham Perseroan paling sedikit 5% (lima persen) dalam Laporan Tahunan Perseroan. The Company has disclosed ultimate beneficial owners holding at least 5% (five percent) of the Company's shares in the Company's Annual Report.</p>



Tanggung Jawab Sosial Perusahaan

Corporate Social Responsibility







Tanggung Jawab Sosial dan Lingkungan Perusahaan

Corporate Social and Environment Responsibility

Sebagaimana diatur dalam ketentuan Surat Edaran OJK No. 16/SEOJK.04/2021 tentang Bentuk dan Isi Laporan Tahunan Emiten atau Perusahaan Publik, pembahasan tentang program dan kegiatan tanggung jawab sosial dan lingkungan Grup Merdeka di 2023 telah diungkapkan di Laporan Keberlanjutan Perseroan 2023. Laporan Keberlanjutan MDKA disusun berdasarkan GRI Standards 2021 dan kriteria pelaporan yang ditetapkan oleh Peraturan OJK No. 51/POJK.03/2017 tentang Penerapan Keuangan berkelanjutan bagi Lembaga Jasa Keuangan, Emiten, dan Perusahaan Publik.

As stipulated in the provisions of Circular Letter of OJK No. 16/SEOJK.04/2021 regarding the Form and Content of Annual Report of Issuers or Public Companies, further discussion on the programs and activities of Merdeka Group's Corporate Social and Environment Responsibility programs and activities in 2023 have been disclosed in the Company's 2023 Sustainability Report. Merdeka Group's Sustainability Report is prepared in accordance with the GRI Standards 2021 and reporting criteria stated in OJK Regulation No. 51/POJK.03/2017 about the Implementation of Sustainable Finance for Financial Service Institutions, Issuers, and Public Companies.



Definisi dan Istilah Teknis Kegiatan Usaha Grup Merdeka

Definitions and Technical Terms of Merdeka Group's Business Activities

Definisi Definition	Keterangan Remarks
Proyek AIM* AIM Project*	berarti singkatan dari Proyek <i>Acid Iron Metal</i> , merupakan proyek yang berintegrasi dengan Proyek Tembaga Wetar untuk memanfaatkan potensi emas, perak, zinc, besi dan asam sulfur dalam rangka meningkatkan nilai dari bijih yang terdapat pada Proyek Tembaga Wetar means abbreviation for Acid Iron Metal Project, a project that integrates with Wetar Copper Project to utilize the potential of gold, silver, zinc, steel and sulfuric acid in order to increase the value of ore from Wetar Copper Project
HPAL* HPAL*	berarti singkatan dari <i>High Pressure Acid Leach</i> , yang merupakan proses hidrometalurgi untuk mengekstrak nikel dan kobalt dari bijih nikel laterit berkadar rendah means abbreviation for High Pressure Acid Leach, a hydrometallurgical process for extracting nickel and cobalt from low-grade lateritic nickel ores
Grup MBMA MBMA Group	berarti PT Merdeka Battery Materials Tbk dan Entitas Anaknya means PT Merdeka Battery Materials Tbk and its Subsidiaries
Grup Tsingshan Tsingshan Group	berarti Eternal Tsingshan Group Ltd. dan grup perusahaannya means Eternal Tsingshan Group Ltd. and its group of companies
Grup CATL CATL Group	berarti singkatan dari Contemporary Amperex Technology Co., Limited. dan grup perusahaannya means the abbreviation of Contemporary Amperex Technology Co., Limited. and its group of companies
Huayou Cobalt Huayou Cobalt	berarti singkatan dari Zhejiang Huayou Cobalt Co., Ltd means abbreviation of Zhejiang Huayou Cobalt Co., Ltd
IKIP IKIP	berarti singkatan dari Indonesia Konawe <i>Industrial Park</i> , yang merupakan kawasan industri yang terletak di Kabupaten Konawe, Sulawesi Tenggara, dengan luas lahan sekitar 3.500 hektar. Kawasan ini dikelola oleh PT IKIP means the abbreviation of Indonesia Konawe Industrial Park, which is an industrial area located in Konawe District, Southeast Sulawesi, with a land area of about 3,500 hectares. This area is managed by PT IKIP
Proyek Emas Pani Pani Gold Project	berarti tambang milik grup Merdeka di Desa Hulawa, Kecamatan Buntulia, Kabupaten Pohuwatu, Provinsi Gorontalo, yang saat ini dalam tahapan persiapan untuk memulai konstruksi means the mine belongs to the Merdeka group in Hulawa Village, Buntulia Sub-District, Pohuwatu District, Gorontalo Province, which is currently in the preparation stage to start construction
Proyek Tembaga Tujuh Bukit Tujuh Bukit Copper Project	berarti pengembangan proyek tembaga dan emas pada endapan porfiri di Proyek Tembaga Tujuh Bukit. means the development of a copper and gold project on porphyry deposits in the Tujuh Bukit Copper Project
Smelter-Smelter RKEF* RKEF Smelters*	berarti fasilitas produksi NPI di IMIP yang dikelola oleh BSID, CSID, dan ZHN means the NPI production facility at IMIP managed by BSID, CSID, and ZHN
Smelter RKEF BSID* RKEF BSID Smelter*	berarti fasilitas produksi NPI di IMIP yang dikelola oleh BSID means the NPI production facility at IMIP managed by BSID
Smelter RKEF CSID* RKEF CSID Smelter*	berarti fasilitas produksi NPI di IMIP yang dikelola oleh CSID means NPI production facilities at IMIP managed by CSID
Smelter RKEF ZHN* RKEF ZHN Smelter*	berarti fasilitas produksi NPI di IMIP yang dikelola oleh ZHN means NPI production facility at IMIP managed by ZHN
Tambang SCM* SCM Mine*	berarti tambang yang terletak di Kabupaten Morowali, Sulawesi Tengah, di bawah IUP-OP yang dimiliki oleh SCM means a mine located in Morowali Regency, Central Sulawesi, under the IUP-OP owned by SCM
Tambang Tembaga Wetar Wetar Copper Mine	berarti tambang milik grup Merdeka di Pulau Wetar, Kecamatan Wetar, Kabupaten Maluku Barat Daya, Provinsi Maluku, yang saat ini melakukan kegiatan penambangan tembaga means a mine owned by Merdeka group in Wetar Island, Wetar Sub-District, Southwest Maluku District, Maluku Province, which is currently conducting copper mining activities
Tambang Emas Tujuh Bukit Tujuh Bukit Gold Mine	berarti tambang milik grup Merdeka di Desa Sumberagung, Kecamatan Pesanggaran, Kabupaten Banyuwangi, Provinsi Jawa Timur, yang saat ini melakukan kegiatan penambangan emas dan perak means a mine owned by Merdeka group in Sumberagung Village, Pesanggaran Sub-District, Banyuwangi District, East Java Province, which is currently conducting gold and silver mining activities

*) Berada di bawah MBMA | Under MBMA.

Istilah Teknis

Technical Terms

Singkatan Abbreviation	Keterangan Remarks
Ag	berarti lambang dalam tabel periodik untuk perak means the symbol in the periodic table for silver
Au	berarti lambang dalam tabel periodik untuk emas means the symbol in the periodic table for gold
AusIMM	berarti Australasian Institute of Mining and Metallurgy means Australasian Institute of Mining and Metallurgy
AISC	berarti singkatan dari <i>all-sustaining cost</i> means abbreviation for all-sustaining cost
AMDAL	berarti singkatan dari Analisis Mengenai Dampak Lingkungan means abbreviation for Environmental Impact Assessments
Co	berarti lambang dalam tabel periodik untuk kobalt means symbol in the periodic table for cobalt
CPI	berarti <i>Competent Person</i> Indonesia means Competent Person Indonesia
CoW	berarti Kontrak Karya means Contract of Work
dmt	berarti singkatan dari <i>dry metric ton</i> , yaitu tonase bijih yang menyatakan dalam kondisi kering means stands for dry metric ton, which is the tonnage of ore that expresses in dry conditions
EBITDA	berarti Laba sebelum Bunga, Pajak Penghasilan, Depresiasi dan Amortisasi (<i>Earnings Before Interest, Taxes, Depreciation and Amortization</i>) means Earnings Before Interest, Taxes, Depreciation and Amortization
EV	berarti kendaraan listrik means electric vehicles
g/t	berarti singkatan dari gram per ton means abbreviation for grams per ton
HGNM	berarti <i>High-Grade Nickel Matte</i> (nikel matte berkadar tinggi), yaitu <i>nikel matte</i> dengan kadar nikel lebih dari 70% means High-Grade Nickel Matte, namely nickel matte with nickel content of greater than 70%
IMIP	berarti singkatan dari Indonesia Morowali Industrial Park, yang merupakan kawasan industri yang terletak di Kabupaten Morowali, Sulawesi Tenggara, dengan luas lahan sekitar 2.000 hektar. Kawasan ini dikelola oleh PT Indonesia Morowali Industrial Park means the abbreviation of Indonesia Morowali Industrial Park, which is an industrial area located in Morowali District, Southeast Sulawesi, with a land area of about 2,000 hectares. This area is managed by PT Indonesia Morowali Industrial Park
IUI	berarti singkatan dari Izin Usaha Industri means the abbreviation of Industrial Business License
IUP-OP	berarti singkatan dari Izin Usaha Pertambangan Operasi Produksi means the abbreviation of Production Operation Mining Business License
JORC	berarti singkatan dari <i>Joint Ore Reserves Committee</i> means the abbreviation of Joint Ore Reserves Committee
Kode JORC JORC Code	berarti <i>Australasian Code for Reporting of Exploration Results, Mineral Resources and Ore Reserves 2012 Edition</i> yang diterbitkan oleh <i>Joint Ore Reserves Committee</i> dari <i>Australasian Institute of Mining and Metallurgy</i> , <i>Australian Institute of Geoscientists</i> dan <i>Minerals Council of Australia</i> means the Australasian Code for Reporting of Exploration Results, Mineral Resources and Ore Reserves 2012 Edition published by the Joint Ore Reserves Committee of the Australasian Institute of Mining and Metallurgy, Australian Institute of Geoscientists and the Minerals Council of Australia
LGNM	berarti <i>nickel matte</i> berkadar rendah means Low-Grade Nickel Matte
limonit limonite	berarti bijih nikel berkadar rendah means Low-Grade Nickel Ore
LME	berarti <i>London Metal Exchange</i> means London Metal Exchange
MHP	berarti singkatan dari <i>Mixed Hydroxide Precipitate</i> , yang merupakan salah satu produk antara dari pengolahan bijih nikel laterit yang biasanya mengandung 34%-55% Ni serta 1%-4,5% Co melalui proses hidrometalurgi. MHP digunakan sebagai bahan baku prekursor dalam pembuatan baterai means the abbreviation of Mixed Hydroxide Precipitate, which is one of the intermediate products of laterite nickel ore processing which usually contains 34%-55% Ni and 1%-4.5% Co through a hydrometallurgical process. MHP is used as a precursor raw material in the manufacture of batteries

Singkatan	Keterangan
Abbreviation	Remarks
Moz	berarti singkatan dari juta ons means abbreviation for million oz
mt	berarti juta ton means million tonnes
MT	berarti metrik ton means metric ton
mtpa	berarti juta ton per tahun means million tonnes per annum
Ni	berarti lambang dalam tabel periodik untuk nikel means symbol in the periodic table for nickel
NiEq	berarti <i>Nickel Equivalent</i> , yang dihitung dengan menggunakan formula $Ni\% + ((\text{Harga Cu}/\text{Harga Ni}) * \text{Cu}\%) + ((\text{Harga Co}/\text{Harga Ni})) * \text{Co}\%$. means Nickel Equivalent, which is calculated using the formula $Ni\% + ((\text{Cu Price}/\text{Ni Price}) * \text{Cu}\%) + ((\text{Co Price}/\text{Ni Price})) * \text{Co}\%$
nikel matte nickel matte	berarti produk antara yang didapat dari pengolahan bijih nikel, yang memiliki kadar sekitar 78% Ni means an intermediate product obtained from the processing of nickel ore, which has a grade of about 78% Ni
NPI	berarti singkatan dari <i>Nickel Pig Iron</i> , yang setara dengan feronikel berkadar $\geq 8\%$ sesuai batasan yang ditetapkan dalam Peraturan Menteri Energi dan Sumber Daya Mineral No. 25 Tahun 2018 means the abbreviation of Nickel Pig Iron, which is equivalent to ferronickel content of $\geq 8\%$ according to the limits set in Minister of Energy and Mineral Resources Regulation No. 25 of 2018
saprolit sapolite	berarti bijih nikel laterit berkadar tinggi means high grade nickel ore
tpa	berarti ton per tahun means tonnes per annum
wmt	berarti singkatan dari wet metric ton, yaitu tonase bijih yang menyatakan dalam kondisi basah means that it stands for wet metric ton, which is the tonnage of ore that expresses in wet condition

Singkatan Lain

Abbreviation

Singkatan	Keterangan
Abbreviation	Remarks
ABI	berarti singkatan dari PT Andalan Bersama Investama means abbreviation for PT Andalan Bersama Investama
ABP	berarti singkatan dari PT Anugerah Batu Putih means abbreviation for PT Anugerah Batu Putih
AGMS	berarti singkatan dari <i>Annual General Meeting of Shareholders</i> means abbreviation for Annual General Meeting of Shareholders
ASI	berarti singkatan dari PT Alfa Suksesindo means abbreviation for PT Alfa Suksesindo
BAJ	berarti singkatan dari PT Batutua Abadi Jaya means abbreviation for PT Batutua Abadi Jaya
BAP	berarti singkatan dari PT Batutua Alam Persada means abbreviation for PT Batutua Alam Persada
BBR	berarti singkatan dari PT Batutua Bumi Raya means abbreviation for PT Batutua Bumi Raya
BBSI	berarti singkatan dari PT Beta Bumi Suksesindo means abbreviation for PT Beta Bumi Suksesindo
BC	berarti singkatan dari <i>Block Cave</i> means abbreviation for Block Cave
BEI	berarti singkatan dari Bursa Efek Indonesia means abbreviation for Bursa Efek Indonesia

Singkatan Abbreviation	Keterangan Remarks
BKP	berarti singkatan dari PT Batutua Kharisma Permai means abbreviation for PT Batutua Kharisma Permai
BLE	berarti singkatan dari PT Batutua Lampung Elok means abbreviation for PT Batutua Lampung Elok
BND	berarti singkatan dari Banda Minerals Pty. Ltd means abbreviation for Banda Minerals Pty. Ltd
BNPT	berarti singkatan dari Badan Nasional Penanggulangan Terorisme means abbreviation for National Counter Terrorism Agency
BPI	berarti singkatan dari PT Batutua Pelita Investama means abbreviation for PT Batutua Pelita Investama
BSI	berarti singkatan dari PT Bumi Suksesindo means abbreviation for PT Bumi Suksesindo
BTI	berarti singkatan dari PT Batutua Tambang Indonesia means abbreviation for PT Batutua Tambang Indonesia
BSID	berarti singkatan dari PT Bukit Smelter Indonesia means abbreviation for PT Bukit Smelter Indonesia
BTR	berarti singkatan dari PT Batutua Tembaga Raya means abbreviation for PT Batutua Tembaga Raya
CACIB	berarti singkatan dari Credit Agricole Corporate and Investment Bank means abbreviation for Credit Agricole Corporate and Investment Bank
CATL	berarti singkatan dari Contemporary Amperex Technology Co., Limited means abbreviation for Contemporary Amperex Technology Co., Limited
CBS	berarti singkatan dari PT Cinta Bumi Suksesindo means abbreviation for PT Cinta Bumi Suksesindo
CED	berarti singkatan dari <i>Community Empowerment and Development</i> means abbreviation for Community Empowerment and Development
CEI	berarti singkatan dari PT Cahaya Energi Indonesia means abbreviation for PT Cahaya Energi Indonesia
CHL	berarti singkatan dari PT Cahaya Hutan Lestari means abbreviation for PT Cahaya Hutan Lestari
CKA	berarti singkatan dari PT Cahaya Kapur Alfa means abbreviation for PT Cahaya Kapur Alfa
CLM	berarti singkatan dari PT Ciptawana Lestari Mandiri means abbreviation for PT Ciptawana Lestari Mandiri
CSID	berarti singkatan dari PT Cahaya Smelter Indonesia means abbreviation for PT Cahaya Smelter Indonesia
CSK	berarti singkatan dari PT Cahaya Sulawesi Kekal means abbreviation for PT Cahaya Sulawesi Kekal
DSI	berarti singkatan dari PT Damai Suksesindo means abbreviation for PT Damai Suksesindo
ESG	berarti singkatan dari Lingkungan, Sosial, dan Tata Kelola means abbreviation of Environmental, Social, and Governance
EFDL	berarti singkatan dari Eastern Field Developments Limited means abbreviation for Eastern Field Developments Limited
EGMS	berarti singkatan dari Extraordinary GMS means abbreviation for Extraordinary GMS
FASB	berarti singkatan dari Pernyataan Standar Akuntansi Keuangan means abbreviation for Financial Accounting Standards Board
Finders	berarti singkatan dari Finders Resources Pty. Ltd means abbreviation for Finders Resources Pty. Ltd
GCC	berarti singkatan dari <i>Good Corporate Governance</i> means abbreviation for Good Corporate Governance
GEM	berarti singkatan dari Gem Co, Ltd means abbreviation for Gem Co, Ltd

Singkatan Abbreviation	Keterangan Remarks
GHG	berarti singkatan dari <i>Greenhouse Gas</i> means abbreviation for Greenhouse Gas
GMS	berarti singkatan dari <i>General Meeting of Shareholders</i> means abbreviation for General Meeting of Shareholders
GRI	berarti singkatan dari <i>Global Reporting Initiative</i> means abbreviation for Global Reporting Initiative
GRK	berarti singkatan dari Gas Rumah Kaca means abbreviation for Greenhouse Gas
GSM	berarti singkatan dari PT Gorontalo Sejahtera Mining means abbreviation for PT Gorontalo Sejahtera Mining
HAM	berarti singkatan dari Hak Asasi Manusia means abbreviation for Human Rights
HCM	berarti singkatan dari Pengelolaan Sumber Daya Manusia means abbreviation for Human Capital Management
HMETD	berarti singkatan dari Hak Memesan Efek Terlebih Dahulu means abbreviation for Rights Issue
HMETD II	berarti singkatan dari Hak Memesan Efek Terlebih Dahulu II means abbreviation for Rights Issue II
HNC	berarti singkatan dari PT Huayue Nickel Cobalt means abbreviation for PT Huayue Nickel Cobalt
HNMI	berarti singkatan dari PT Huaneng Metal Industry means abbreviation for PT Huaneng Metal Industry
HSBC	berarti singkatan dari The Hongkong and Shanghai Banking Corporation Limited means abbreviation for The Hongkong and Shanghai Banking Corporation Limited
HPAL	HPAL berarti singkatan dari <i>High Pressure Acid Leaching</i> means abbreviation for High Pressure Acid Leaching
HR	berarti singkatan dari <i>Human Resource</i> means abbreviation for Human Resource
HT	berarti singkatan dari HT Asia Industry Limited means abbreviation for HT Asia Industry Limited
IAU	berarti singkatan dari Internal Audit Unit means abbreviation for Internal Audit Unit
ICKS	berarti singkatan dari PT Indonesia Cahaya Kekal Sulawesi means abbreviation for PT Indonesia Cahaya Kekal Sulawesi
ICS	berarti singkatan dari PT Indogreen Cahaya Surya means abbreviation for PT Indogreen Cahaya Surya
IDX	berarti singkatan dari <i>Indonesia Stock Exchange</i> means abbreviation for Indonesia Stock Exchange
IFAS	berarti singkatan dari Interpretasi Standar Akuntansi Keuangan di Indonesia means abbreviation for Indonesian Interpretation of Financial Accounting Standards
IKIP	berarti singkatan dari Indonesia Konawe Industrial Park means abbreviation for Indonesia Konawe Industrial Park
IMIP	berarti singkatan dari Indonesia Morowali Industrial Park means abbreviations for Indonesia Morowali Industrial Park
ING Bank	berarti singkatan dari ING Bank N.V., cabang Singapura means abbreviation for ING Bank N.V., Singapore branch
IPO	berarti singkatan dari <i>Initial Public Offering</i> means abbreviation for Initial Public Offering
ISAK	berarti singkatan dari Interpretasi Standar Akuntansi Keuangan di Indonesia means abbreviation for Indonesian Interpretation of Financial Accounting Standards
ITSS	berarti singkatan dari PT Indonesia Tsingshan Stainless Steel means abbreviation for PT Indonesia Tsingshan Stainless Steel
IUP	berarti singkatan dari Izin Usaha Pertambangan means abbreviation for Mining Permit

Singkatan Abbreviation	Keterangan Remarks
IUP OP	berarti singkatan dari Izin Usaha Pertambangan Khusus Operasi Produksi means abbreviation for Mining Business Licence for Production Operations
JRN	berarti singkatan dari PT J Resources Nusantara means abbreviation for PT J Resources Nusantara
KCI	berarti singkatan dari PT Konawe Cahaya Indonesia means abbreviation for PT Konawe Cahaya Indonesia
Kemenhumkam	berarti singkatan dari Kementerian Hukum dan Hak Asasi Republik Indonesia means abbreviation for the Ministry of Law and Human Rights of the Republic of Indonesia
Kementerian ESDM	berarti singkatan dari Kementerian Energi dan Sumber Daya Mineral Republik Indonesia means abbreviation for the Ministry of Energy and Mineral Resources of the Republic of Indonesia
KSEI	berarti singkatan dari PT Kustodian Sentral Efek Indonesia means abbreviation for PT Kustodian Sentral Efek Indonesia
KMG	berarti singkatan dari PT Kapur Maxima Gemilang means abbreviation for PT Kapur Maxima Gemilang
KPI	berarti singkatan dari Indikator Kinerja Utama means abbreviation for Key Performance Indicators.
LJK	berarti singkatan dari PT Lestari Jaya Kekal means abbreviation for PT Lestari Jaya Kekal
LNJS	berarti singkatan dari PT Lestari Nusa Jaya Semesta means abbreviation for PT Lestari Nusa Jaya Semesta
LPO	berarti singkatan dari <i>Limited Public Offering</i> means abbreviation for Limited Public Offering
LSA	berarti singkatan dari Lion Selection Asia Limited means abbreviation for Lion Selection Asia Limited
LTI	berarti singkatan dari <i>Long-Term Incentive</i> atau Intensif Jangka Panjang means abbreviation for Long-Term Incentive
MAP	berarti singkatan dari PT Mentari Alam Persada (dahulu PT Batutua Tambang Energi) means abbreviation for PT Mentari Alam Persada (formerly PT Batutua Tambang Energi)
MBMA atau Grup MBMA / MBMA or MBMA Group	berarti singkatan dari PT Merdeka Battery Materials Tbk (dahulu PT Hampanan Logistik Nusantara) dan/atau termasuk anak perusahaan means abbreviation for PT Merdeka Battery Materials Tbk (formerly PT Hampanan Logistik Nusantara) and/or including subsidiaries
MCGI	berarti singkatan dari Merdeka Copper Gold International Pte. Ltd means abbreviation for Merdeka Copper Gold International Pte. Ltd
MDKA, Merdeka, Grup Merdeka, Perseroan MDKA, Merdeka, Merdeka Group, the Company	berarti singkatan dari PT Merdeka Copper Gold Tbk dan/atau termasuk grup PT Merdeka Copper Gold Tbk means abbreviation for PT Merdeka Copper Gold Tbk and/or including PT Merdeka Copper Gold Tbk group
MDKA Subs	anak-anak Perusahaan Perseroan (termasuk PETS) di luar Grup MBMA subsidiaries of the Company (including PETS) outside the MBMA Group
MED	berarti singkatan dari PT Merdeka Energi Industri means abbreviation for PT Merdeka Energi Industri
MEI	berarti singkatan dari PT Merdeka Energi Indonesia means abbreviation for PT Merdeka Energi Indonesia
MEN	berarti singkatan dari PT Merdeka Energi Nusantara (dahulu PT Batutua Tambang Abadi) means abbreviation for PT Merdeka Energi Nusantara (formerly PT Batutua Tambang Abadi)
Menhumkam	berarti singkatan dari Menteri Hukum dan Hak Asasi Republik Indonesia means abbreviation for Menteri Hukum dan Hak Asasi Republik Indonesia
MESOP	berarti singkatan dari <i>Management Stock Ownership Program</i> means abbreviation for Management Stock Ownership Program
MHP	berarti singkatan dari <i>Mixed Hydroxide Precipitate</i> means abbreviation for Mixed Hydroxide Precipitate
MIA	berarti singkatan dari PT Merdeka Industri Anantha means abbreviation for PT Merdeka Industri Anantha

Singkatan Abbreviation	Keterangan Remarks
MIN	berarti singkatan dari PT Merdeka Industri Mineral means abbreviation for PT Merdeka Industri Mineral
MKI	berarti singkatan dari PT Merdeka Kapital Indonesia means abbreviation for PT Merdeka Kapital Indonesia
MIM	berarti singkatan dari PT Merdeka Indonesia Mandiri means abbreviation for PT Merdeka Indonesia Mandiri
MKT	berarti singkatan dari PT Merdeka Karya Tambang means abbreviation for PT Merdeka Karya Tambang
MMI	berarti singkatan dari PT Merdeka Mining Indonesia means abbreviation for PT Merdeka Mining Indonesia
MMIN	berarti singkatan dari PT Merdeka Mega Industri means abbreviation for PT Merdeka Mega Industri
MMS	berarti singkatan dari PT Merdeka Mining Servis means abbreviation for PT Merdeka Mining Servis
MOLHR	berarti singkatan dari <i>Minister of Law and Human Rights of Republic of Indonesia</i> means abbreviation for Minister of Law and Human Rights of Republic of Indonesia
MSCI	berarti singkatan dari Morgan Stanley Capital International means abbreviation for Morgan Stanley Capital International
MTI	berarti singkatan dari PT Merdeka Tsingshan Indonesia means abbreviation for PT Merdeka Tsingshan Indonesia
MTJ	berarti singkatan dari PT Merdeka Tambang Jaya means abbreviation for PT Merdeka Tambang Jaya
MYTP	berarti singkatan dari Merdeka <i>Young Talent Program</i> means abbreviation for Merdeka Young Talent Program
OJK	berarti singkatan dari Otoritas Jasa Keuangan means abbreviation for Otoritas Jasa Keuangan/Financial Services Authority
Ons Oz	berarti singkatan dari <i>ounces</i> yang merupakan satuan dalam menimbang bobot emas, di mana 1 <i>ounces</i> setara dengan 31,1035 gram means for ounces as the unit for weighing gold, which 1 ounce is equivalent to 31.1035 grams
PBJ	berarti singkatan dari PT Pani Bersama Jaya means abbreviation for PT Pani Bersama Jaya
PBT	berarti singkatan dari PT Pani Bersama Tambang means abbreviation for PT Pani Bersama Tambang
PEG	berarti singkatan dari PT Puncak Emas Gorontalo means abbreviation for PT Puncak Emas Gorontalo
PETS	berarti singkatan dari PT Puncak Emas Tani Sejahtera means abbreviation for PT Puncak Emas Tani Sejahtera
PFS	berarti singkatan dari <i>Pre-Feasibility Study</i> means abbreviation for Pre-Feasibility Study
PLN	berarti singkatan dari PT Perusahaan Listrik Negara (Persero) means abbreviation for PT Perusahaan Listrik Negara (Persero)
PMHMETD	berarti singkatan dari Penambahan Modal Hak Memesan Efek Terlebih Dahulu means abbreviation for Capital Increase with Pre-Emptive Rights
PMTHMETD	berarti singkatan dari Penambahan Modal Tanpa Hak Memesan Efek Terlebih Dahulu means abbreviation for Capital Increase without Pre-Emptive Rights
POJK 33/2014	berarti singkatan dari Peraturan OJK No. 33/POJK.04/2014, tentang Direksi dan Dewan Komisaris Emiten atau Perusahaan Publik means abbreviation for OJK Regulation No. 33/POJK.04/2014, regarding the Board of Directors and Board of Commissioners of Issuers or Public Companies
POJK 34/2014	berarti singkatan dari Peraturan OJK No. 34/POJK.04/2014, tentang Komite Nominasi dan Remunerasi Emiten atau Perusahaan Publik means abbreviation for OJK Regulation No. 34/POJK.04/2014, regarding the Nomination and Remuneration Committee of Issuers or Public Companies

Singkatan	Keterangan
Abbreviation	Remarks
POJK 35/2014	berarti singkatan dari Peraturan OJK No. 35/POJK.04/2014, tentang Sekretaris Perusahaan Emiten dan/atau Perusahaan Publik. means abbreviation for OJK Regulation No. 35/POJK.04/2014 , regarding Corporate Secretary of Issuers and/or Public Companies.
POJK 30/2015	berarti singkatan dari Peraturan OJK No. 30/POJK.04/2015, tentang Laporan Realisasi Penggunaan Dana Hasil Penawaran Umum means abbreviation for OJK Regulation No. 30/POJK.04/2015, regarding Report on the Realization of the Use of Proceeds from Public Offering
POJK 55/2015	berarti singkatan dari Peraturan OJK No. 55/POJK.04/2015, tentang Pembentukan dan Pedoman Pelaksanaan Kerja Komite Audit means abbreviation for OJK Regulation No. 55/POJK.04/2014, regarding the Establishment and Guidelines for the Work Implementation of the Audit Committee
POJK 11/2017	berarti singkatan dari Peraturan OJK No. 11/POJK.04/2017 tentang Laporan Kepemilikan Saham dan Setiap Perubahan Kepemilikan Saham di Perusahaan Publik means abbreviation for OJK Regulation No. 11/POJK.04/2017 regarding Shares Ownership Report and Any Changes in Share Ownership in Public Company
POJK 15/2020	berarti singkatan dari Peraturan OJK No. 15/POJK.04/2020 tentang Rencana dan Penyelenggaraan Rapat Umum Pemegang Saham Perusahaan Terbuka means abbreviation for OJK Regulation No. 15/POJK.04/2020 regarding the Planning and Organization of General Meetings of Shareholders by Public Companies
POJK 16/2020	berarti singkatan dari Peraturan OJK No. 16/POJK.04/2020 tentang Pelaksanaan Rapat Umum Pemegang Saham Perusahaan Terbuka secara Elektronik means abbreviation for OJK Regulation No. 16/POJK.04/2020 regarding the Implementation of Electronic General Meeting of Shareholders by Public Companies
POJK 17/2020	berarti singkatan dari Peraturan OJK No. 17/POJK.04/2020 tentang Transaksi Material dan Perubahan Kegiatan Usaha Utama means abbreviation for OJK Regulation No. 17/ POJK.04/2020 regarding regarding Material Transactions and Alteration in Business Activities
POJK 42/2020	berarti singkatan dari Peraturan OJK 42/POJK.04/2020 tentang Transaksi Afiliasi dan Transaksi Benturan Kepentingan means abbreviation for OJK Regulation 42/POJK.04/2020 regarding Affiliated Transactions and Conflict of Interest Transactions.
PSAB	berarti singkatan dari PT J Resources Asia Pasifik Tbk means abbreviation for PT J Resources Asia Pasifik Tbk
PSAK	berarti singkatan dari Pernyataan Standar Akuntansi Keuangan means abbreviation for Financial Accounting Standards Board
PT ESG	berarti singkatan dari PT ESG New Energy Material means abbreviation for PT ESG New Energy Material
PT HSBC	berarti singkatan dari PT Bank HSBC Indonesia means abbreviation for PT Bank HSBC Indonesia
PUGKI	berarti singkatan dari Pedoman Umum Governansi Korporat Indonesia means abbreviation for Pedoman Umum Governansi Korporat Indonesia
PUT	berarti singkatan dari Penawaran Umum Terbatas means abbreviation for Penawaran Umum Terbatas
RKEF	berarti singkatan dari <i>Rotary Kiln-Electric Furnace</i> means abbreviation for Rotary Kiln-Electric Furnace
RUPS	berarti singkatan dari Rapat Umum Pemegang Saham means abbreviation for Rapat Umum Pemegang Saham
RUPSLB	berarti singkatan dari Rapat Umum Pemegang Saham Luar Biasa means abbreviation for Extraordinary General Meeting of the Shareholders
RUPST	berarti singkatan dari Rapat Umum Pemegang Saham Tahunan means abbreviation for Annual General Meeting of the Shareholders
SAK	berarti singkatan dari PT Sulawesi Anugerah Kekal means abbreviation for PT Sulawesi Anugerah Kekal
SBK	berarti singkatan dari PT Sulawesi Batu Kapur means abbreviation for PT Sulawesi Batu Kapur
SCM	berarti singkatan dari PT Sulawesi Cahaya Mineral means abbreviation for PT Sulawesi Cahaya Mineral

Singkatan Abbreviation	Keterangan Remarks
SDM	berarti singkatan dari Sumber Daya Manusia means abbreviation for Sumber Daya Manusia
SEOJK	berarti singkatan dari Surat Edaran Otoritas Jasa Keuangan means abbreviation for Circular Letter of Financial Services Authority
SIAC	berarti singkatan dari <i>Singapore International Arbitration Centre</i> means abbreviation for Singapore International Arbitration Centre
Sihayo	berarti singkatan dari Sihayo Gold Ltd means abbreviation for Sihayo Gold Ltd
SIP	berarti singkatan dari PT Sulawesi Industri Parama means abbreviation for PT Sulawesi Industri Parama
SLC	berarti singkatan dari <i>Sub Level Cave</i> means abbreviation for Sub Level Cave
SMI	berarti singkatan dari PT Sulawesi Makmur Indonesia means abbreviation for PT Sulawesi Makmur Indonesia
SPK	berarti singkatan dari Pra-Studi Kelayakan means abbreviation for Pra-Studi Kelayakan
TRIFR	berarti singkatan dari <i>Total Recordable Injury Frequency Rate</i> means abbreviation of Total Recordable Injury Frequency Rate
UAI	berarti singkatan dari Unit Audit Internal means abbreviation for Unit Audit Internal
UMKM	berarti singkatan dari Usaha Mikro Kecil Menengah means abbreviation for Micro Small Medium Enterprises (MSMEs)
UN	berarti singkatan dari <i>United Nations</i> (Perserikatan Bangsa-Bangsa) means abbreviation for United Nation
WBS	berarti singkatan dari Sistem Pelaporan Pelanggaran means abbreviation for Whistleblowing System
WIUP	berarti singkatan dari Wilayah Izin Usaha Pertambangan means abbreviation for Mining Business License Area
WIUPK	berarti singkatan dari Wilayah Izin Usaha Pertambangan Khusus means abbreviation for Special Mining Business License Area
WKR	berarti singkatan dari Way Kanan Resources Pty. Ltd means abbreviation for Way Kanan Resources Pty. Ltd
ZHN	berarti singkatan dari PT Zhao Hui Nickel means abbreviation for PT Zhao Hui Nickel



Surat Pernyataan Anggota Direksi dan Anggota Dewan Komisaris tentang Tanggung Jawab atas Laporan Tahunan 2023 PT Merdeka Copper Gold Tbk

Statement of Members of the Board of Directors and the Board of Commissioners on the Responsibility for the 2023 Annual Report of PT Merdeka Copper Gold Tbk

Kami yang bertanda tangan di bawah ini menyatakan bahwa semua informasi dalam Laporan Tahunan PT Merdeka Copper Gold Tbk Tahun 2023 telah dimuat secara lengkap dan kami bertanggung jawab penuh atas kebenaran isi Laporan Tahunan Perseroan.

We, the undersigned, hereby declare that all information contained in the Annual Report of PT Merdeka Copper Gold Tbk for the year 2023 has been presented completely and therefore we are fully responsible for the validity of the contents of this Annual Report of the Company.

Demikian pernyataan ini dibuat dengan sebenarnya.

This statement is made truthfully.

Dewan Komisaris Board of Commissioners



Edwin Soeryadjaya
Presiden Komisaris
President Commissioner



Yoke Candra
Komisaris
Commissioner



Tang Honghui
Komisaris
Commissioner



Budi Bowoleksono
Komisaris Independen
Independent Commissioner



Muhamad Munir
Komisaris Independen
Independent Commissioner

Direksi Board of Directors



Albert Saputro
Presiden Direktur
President Director



Jason Laurence Greive
Wakil Presiden Direktur
Vice President Director



Andrew Phillip Starkey
Direktur
Director



Gavin Arnold Caudle
Direktur
Director



Hardi Wijaya Liong
Direktur
Director



David Thomas Fowler
Direktur
Director



Titien Supeno
Direktur
Director



Chrisanthus Supriyo
Direktur
Director

Laporan Keuangan

Financial Statements



PT MERDEKA COPPER GOLD Tbk
DAN ENTITAS ANAK/*AND SUBSIDIARIES*

**LAPORAN KEUANGAN KONSOLIDASIAN/
*CONSOLIDATED FINANCIAL STATEMENTS***

**31 DESEMBER 2023 DAN 2022/
*31 DECEMBER 2023 AND 2022***

DAN/*AND*

**LAPORAN AUDITOR INDEPENDEN/
*INDEPENDENT AUDITORS' REPORT***

**PT MERDEKA COPPER GOLD Tbk
DAN ENTITAS ANAK
LAPORAN KEUANGAN KONSOLIDASIAN
31 DESEMBER 2023 DAN 2022**

**PT MERDEKA COPPER GOLD Tbk
AND SUBSIDIARIES
CONSOLIDATED FINANCIAL STATEMENTS
31 DECEMBER 2023 AND 2022**

DAFTAR ISI

CONTENTS

Pernyataan Direksi		<i>Directors' Statement</i>
	Ekshibit/ Exhibit	
Laporan Keuangan Konsolidasian:		<i>Consolidated Financial Statements:</i>
Laporan Posisi Keuangan Konsolidasian	A	<i>Consolidated Statement of Financial Position</i>
Laporan Laba Rugi dan Penghasilan Komprehensif Lain Konsolidasian	B	<i>Consolidated Statement of Profit or Loss and Other Comprehensive Income</i>
Laporan Perubahan Ekuitas Konsolidasian	C	<i>Consolidated Statement of Changes in Equity</i>
Laporan Arus Kas Konsolidasian	D	<i>Consolidated Statement of Cash Flows</i>
Catatan atas Laporan Keuangan Konsolidasian	E	<i>Notes to the Consolidated Financial Statements</i>
Informasi Keuangan Tambahan:		<i>Supplementary Financial Information:</i>
Laporan Posisi Keuangan Tersendiri - Entitas Induk	F	<i>Separate Statement of Financial Position - The Parent Entity</i>
Laporan Laba Rugi dan Penghasilan Komprehensif Lain Tersendiri - Entitas Induk	F/3	<i>Separate Statement of Profit or Loss and Other Comprehensive Income - The Parent Entity</i>
Laporan Perubahan Ekuitas Tersendiri - Entitas Induk	F/4	<i>Separate Statement of Changes in Equity - The Parent Entity</i>
Laporan Arus Kas Tersendiri - Entitas Induk	F/5	<i>Separate Statement of Cash Flows - The Parent Entity</i>
Laporan Auditor Independen		<i>Independent Auditors' Report</i>

**SURAT PERNYATAAN DIREKSI
 TENTANG TANGGUNG JAWAB ATAS
 LAPORAN KEUANGAN KONSOLIDASIAN
 31 DESEMBER 2023 DAN 2022
 PT MERDEKA COPPER GOLD Tbk,
 DAN ENTITAS ANAK**

**STATEMENT OF DIRECTORS
 CONCERNING TO THE RESPONSIBILITY FOR
 CONSOLIDATED FINANCIAL STATEMENTS
 31 DECEMBER 2023 AND 2022
 PT MERDEKA COPPER GOLD Tbk.
 AND SUBSIDIARIES**

Kami, yang bertandatangan di bawah ini :

We, the undersigned :

<p>Nama Alamat Kantor</p>	<p>Albert Saputro Gd. Treasury Tower Lantai 67-68, District 8 SCBD Lot. 28, Jl. Jenderal Sudirman Kav. 52-53, Jakarta Selatan 12910</p>	<p>Name Office Address</p>
<p>Alamat Tempat Tinggal</p>	<p>Muara Karang Blok D 8 No. 111 Jakarta Utara</p>	<p>Residential Address</p>
<p>Telepon Jabatan</p>	<p>(021) 39525580 Presiden Direktur / President Director</p>	<p>Telephone Title</p>
<p>Nama Alamat Kantor</p>	<p>David Thomas Fowler Gd. Treasury Tower Lantai 67-68, District 8 SCBD Lot. 28, Jl. Jenderal Sudirman Kav. 52-53, Jakarta Selatan 12910</p>	<p>Name Office Address</p>
<p>Alamat Tempat Tinggal</p>	<p>Villa Bintang, Taman Yasa, Jl. Taman Ayu, No. 22, Benoa, Kuta Selatan, Kab. Badung, Bali 80362</p>	<p>Residential Address</p>
<p>Telepon Jabatan</p>	<p>(021) 39525580 Direktur / Director</p>	<p>Telephone Title</p>

menyatakan, bahwa :

declare, that :

- Bertanggung jawab atas penyusunan dan penyajian laporan keuangan konsolidasian PT Merdeka Copper Gold Tbk. dan Entitas Anak;
- Laporan keuangan konsolidasian PT Merdeka Copper Gold Tbk. dan Entitas Anak telah disusun dan disajikan sesuai dengan Standar Akuntansi Keuangan di Indonesia;

- We are responsible for the preparation and presentation of consolidated financial statements of PT Merdeka Copper Gold Tbk. and Subsidiaries;
- The consolidated financial statements of PT Merdeka Copper Gold Tbk. and Subsidiaries have been prepared and presented in accordance with Financial Accounting Standards in Indonesia;

3. a. Semua informasi dalam laporan keuangan konsolidasian PT Merdeka Copper Gold Tbk. dan Entitas Anak telah dimuat secara lengkap dan benar;
- b. Laporan keuangan konsolidasian PT Merdeka Copper Gold Tbk. dan Entitas Anak tidak mengandung informasi atau fakta material yang tidak benar, dan tidak menghilangkan informasi atau fakta material;
4. Bertanggung jawab atas sistem pengendalian internal Perusahaan.
3. a. All information have been fully and correctly disclosed in the consolidated financial statements of PT Merdeka Copper Gold Tbk. and Subsidiaries;
- b. The consolidated financial statements of PT Merdeka Copper Gold Tbk. and Subsidiaries do not contain materially misleading information or facts, and do not conceal any material information or facts;
4. We are responsible for the internal control system of the Company.

Demikian pernyataan ini dibuat dengan sebenarnya. We certify the accuracy of this statement.

Jakarta, 27 Maret / March 2024



Albert Saputra
(Presiden Direktur / President Director)



David Thomas Fowler
(Direktur / Director)



Ekshibit A

Exhibit A

PT MERDEKA COPPER GOLD Tbk
DAN ENTITAS ANAK
LAPORAN POSISI KEUANGAN
KONSOLIDASIAN
31 DESEMBER 2023 DAN 2022
(Disajikan dalam Dolar AS, kecuali dinyatakan lain)

PT MERDEKA COPPER GOLD Tbk
AND SUBSIDIARIES
CONSOLIDATED STATEMENT OF
FINANCIAL POSITION
31 DECEMBER 2023 AND 2022
(Expressed in US Dollars, unless otherwise stated)

	Catatan/ Notes	31 Desember/ December 2023	31 Desember/ December 2022	
ASET				ASSETS
ASET LANCAR				CURRENT ASSETS
Kas dan setara kas	2i,5	518,700,702	443,909,104	Cash and cash equivalent
Piutang usaha:	2j,6			Trade receivables:
- pihak ketiga		119,980,987	64,943,116	third parties -
- pihak berelasi		608,802	939,752	related parties -
Piutang lain-lain - pihak ketiga	2j,9	2,190,487	10,133,499	Other receivables - third parties
Persediaan - bagian lancar	2k,8	443,613,367	250,702,600	Inventories - current portion
Taksiran pengembalian pajak	38a	50,407,156	43,277,176	Claims for tax refund
Uang muka dan biaya dibayar di muka - bagian lancar	7	28,755,615	32,859,095	Advances and prepayments - current portion
Investasi pada instrumen ekuitas dan efek lainnya	16	42,542,010	48,915,200	Investment in equity instrument and other securities
Instrumen keuangan derivatif	28	32,318	-	Derivative financial instrument
Jumlah aset lancar		1,206,831,444	895,679,542	Total current assets
ASET TIDAK LANCAR				NON-CURRENT ASSETS
Uang muka dan biaya dibayar di muka - bagian tidak lancar	7	116,623,610	146,842,724	Advances and prepayments - non-current portion
Uang muka investasi	17	7,985,706	3,006,506	Advance of investment
Investasi pada saham dan entitas asosiasi	15	1,257,423	534,614	Investment in shares and associate entity
Pinjaman ke pihak berelasi	43b,43c	52,706,198	60,704,183	Loan to related party
Persediaan - bagian tidak lancar	2k,8	117,897,523	57,972,211	Inventories - non-current portion
Pajak dibayar di muka	38b	144,959,771	61,015,351	Prepaid taxes
Aset tetap	2l,11	1,766,817,745	1,205,878,158	Property, plant and equipment
Aset hak-guna	2y,10	13,701,389	17,480,034	Right-of-use assets
Properti pertambangan	2n,12	595,385,592	599,514,835	Mining properties
Aset eksplorasi dan evaluasi	2m,14	525,440,243	460,061,621	Exploration and evaluation assets
Goodwill	2o,13	358,694,582	324,918,804	Goodwill
Aset pajak tangguhan	2r,38f	44,597,392	27,381,600	Deferred tax assets
Instrumen keuangan derivatif - bagian tidak lancar	28	368,460	-	Derivative financial instrument - non-current portion
Aset tidak lancar lainnya	18	10,991,837	15,675,552	Other non-current assets
Jumlah aset tidak lancar		3,757,427,471	2,980,986,193	Total non-current assets
JUMLAH ASET		4,964,258,915	3,876,665,735	TOTAL ASSETS

Lihat catatan atas laporan keuangan konsolidasian pada Ekshibit E terlampir yang merupakan bagian tidak terpisahkan dari laporan keuangan konsolidasian secara keseluruhan

See accompanying notes to the consolidated financial statements on Exhibit E which are an integral part of the consolidated financial statements taken as a whole

Ekshibit A/2

Exhibit A/2

PT MERDEKA COPPER GOLD Tbk
DAN ENTITAS ANAK
LAPORAN POSISI KEUANGAN
KONSOLIDASIAN
31 DESEMBER 2023 DAN 2022
(Disajikan dalam Dolar AS, kecuali dinyatakan lain)

PT MERDEKA COPPER GOLD Tbk
AND SUBSIDIARIES
CONSOLIDATED STATEMENT OF
FINANCIAL POSITION
31 DECEMBER 2023 AND 2022
(Expressed in US Dollars, unless otherwise stated)

	Catatan/ Notes	31 Desember/ December 2023	31 Desember/ December 2022	
LIABILITAS DAN EKUITAS				LIABILITIES AND EQUITY
LIABILITAS				LIABILITIES
LIABILITAS JANGKA PENDEK				CURRENT LIABILITIES
Utang usaha:	2s, 19			Trade payables:
- pihak ketiga		303,919,820	109,269,349	third parties -
- pihak berelasi		12,900	328,086	related parties -
Beban yang masih harus dibayar	21	112,729,683	66,544,575	Accrued expenses
Pendapatan diterima di muka	40	25,765,853	1,624,662	Unearned revenue
Utang pajak	38c	12,100,514	33,725,835	Taxes payable
Utang lain-lain	26	-	48,733,962	Other payables
Pinjaman - bagian lancar:				Borrowings - current portion:
Pinjaman dan fasilitas kredit bank	2t, 24	94,567,854	99,546,671	Bank loans and credit facility
Utang obligasi	2t, 25	342,805,628	211,521,262	Bonds payable
Liabilitas sewa	2y, 20	15,319,381	23,200,654	Lease liabilities
Instrumen keuangan derivatif				Derivative financial instrument
- bagian lancar	2h, 28	2,143,078	9,977,936	- current portion
Provisi rehabilitasi tambang				Provision for mining rehabilitation
- bagian lancar	2p, 23	96,365	65,733	- current portion
Jumlah liabilitas jangka pendek		909,461,076	604,538,725	Total current liabilities
LIABILITAS JANGKA PANJANG				NON-CURRENT LIABILITIES
Pinjaman - setelah dikurangi bagian yang jatuh tempo dalam setahun:				Borrowings - net of current portion:
Pinjaman dan fasilitas kredit bank	2t, 24	282,848,725	310,693,668	Bank loans and credit facility
Utang obligasi	2t, 25	796,763,581	675,090,373	Bonds payable
Liabilitas sewa	2y, 20	29,941,827	17,182,994	Lease liabilities
Pinjaman dari pemegang saham entitas anak	27	20,271,300	74,600,500	Loan from shareholder of subsidiary
Instrumen keuangan derivatif				Derivative financial instrument
- bagian tidak lancar	2h, 28	4,634,040	22,212,074	- non-current portion
Liabilitas pajak tangguhan	2r, 38f	93,659,449	93,821,819	Deferred tax liabilities
Liabilitas imbalan pasca-kerja	2u, 22	23,398,156	19,204,915	Post-employment benefits liability
Provisi rehabilitasi tambang				Provision for mining rehabilitation
- bagian tidak lancar	2p, 23	39,225,439	34,487,399	- non-current portion
Jumlah liabilitas jangka panjang		1,290,742,517	1,247,293,742	Total non-current liabilities
JUMLAH LIABILITAS		2,200,203,593	1,851,832,467	TOTAL LIABILITIES

Lihat catatan atas laporan keuangan konsolidasian pada Ekshibit E terlampir yang merupakan bagian tidak terpisahkan dari laporan keuangan konsolidasian secara keseluruhan

See accompanying notes to the consolidated financial statements on Exhibit E which are an integral part of the consolidated financial statements taken as a whole

Ekshibit A/3

Exhibit A/3

PT MERDEKA COPPER GOLD Tbk
DAN ENTITAS ANAK
LAPORAN POSISI KEUANGAN
KONSOLIDASIAN
31 DESEMBER 2023 DAN 2022

(Disajikan dalam Dolar AS, kecuali dinyatakan lain)

PT MERDEKA COPPER GOLD Tbk
AND SUBSIDIARIES
CONSOLIDATED STATEMENT OF
FINANCIAL POSITION
31 DECEMBER 2023 AND 2022

(Expressed in US Dollars, unless otherwise stated)

	Catatan/ Notes	31 Desember/ December 2023	31 Desember/ December 2022	
LIABILITAS DAN EKUITAS				LIABILITIES AND EQUITY
EKUITAS				EQUITY
Ekuitas yang dapat diatribusikan kepada pemilik entitas induk				Equity attributable to owners of the parent entity
Modal saham:				Share capital:
Modal dasar				Authorized capital
70.000.000.000 lembar saham, modal ditempatkan dan disetor penuh 24.110.850.771 lembar saham dengan nilai nominal Rp20 per lembar saham	29	37,792,783	37,792,783	70,000,000,000 shares, issued and fully paid-up capital 24,110,850,771 shares at par value of Rp20 per shares
Tambahan modal disetor - bersih	30	690,575,911	690,575,911	Additional paid-in capital - net
Saham treasuri	2cc, 29 (17,309,450)(17,859,134)	Treasury stock
Cadangan lindung nilai arus kas	31	-	93,044)	Cash flows hedging reserve
Komponen ekuitas lainnya	32 (46,312,063)	9,988,880	Other equity components
Saldo laba:				Retained earnings:
Dicadangkan	29	1,400,000	1,300,000	Appropriated
Belum dicadangkan		<u>260,726,777</u>	<u>281,484,408</u>	Unappropriated
Jumlah ekuitas yang dapat diatribusikan kepada pemilik entitas induk		<u>926,873,958</u>	<u>1,003,189,804</u>	Total equity attributable to owners of the parent entity
Kepentingan non-pengendali	39a	<u>1,837,181,364</u>	<u>1,021,643,464</u>	Non-controlling interests
JUMLAH EKUITAS		<u>2,764,055,322</u>	<u>2,024,833,268</u>	TOTAL EQUITY
JUMLAH LIABILITAS DAN EKUITAS		<u>4,964,258,915</u>	<u>3,876,665,735</u>	TOTAL LIABILITIES AND EQUITY

Lihat catatan atas laporan keuangan konsolidasian pada Ekshibit E terlampir yang merupakan bagian tidak terpisahkan dari laporan keuangan konsolidasian secara keseluruhan

See accompanying notes to the consolidated financial statements on Exhibit E which are an integral part of the consolidated financial statements taken as a whole

Ekshibit B

Exhibit B

		31 Desember/ December 2023	31 Desember/ December 2022		
PT MERDEKA COPPER GOLD Tbk DAN ENTITAS ANAK				PT MERDEKA COPPER GOLD Tbk AND SUBSIDIARIES	
LAPORAN LABA RUGI DAN PENGHASILAN KOMPREHENSIF LAIN KONSOLIDASIAN UNTUK TAHUN YANG BERAKHIR 31 DESEMBER 2023 DAN 2022				CONSOLIDATED STATEMENT OF PROFIT OR LOSS AND OTHER COMPREHENSIVE INCOME FOR THE YEAR ENDED 31 DECEMBER 2023 AND 2022	
(Disajikan dalam Dolar AS, kecuali dinyatakan lain)				(Expressed in US Dollars, unless otherwise stated)	
	Catatan/ Notes				
PENDAPATAN USAHA	33	1,706,782,227	869,878,995		REVENUE
BEBAN POKOK PENDAPATAN	34	(1,561,105,721)	(705,227,690)		COST OF REVENUE
LABA KOTOR		145,676,506	164,651,305		GROSS PROFIT
BEBAN USAHA					OPERATING EXPENSE
Beban umum dan administrasi	35	(48,934,314)	(53,063,655)		General and administrative expenses
LABA USAHA		96,742,192	111,587,650		OPERATING PROFIT
Pendapatan keuangan		11,528,256	1,555,969		Finance income
Beban keuangan - bersih	36	(78,723,960)	(43,435,421)		Finance expenses - net
(Beban)/pendapatan lain-lain - bersih	37	(17,208,341)	20,231,858		Other (expenses)/income - net
LABA SEBELUM PAJAK PENGHASILAN		12,338,147	89,940,056		PROFIT BEFORE INCOME TAX
Beban pajak penghasilan	38d	(6,673,125)	(25,095,246)		Income tax expense
LABA TAHUN BERJALAN		5,665,022	64,844,810		PROFIT FOR THE YEAR
PENGHASILAN/(RUGI) KOMPREHENSIF LAIN YANG AKAN DIREKLASIFIKASI KE LABA RUGI:					OTHER COMPREHENSIVE INCOME/(LOSS) THAT WILL BE RECLASSIFIED TO PROFIT OR LOSS:
Bagian efektif dari pergerakan instrumen lindung nilai dalam rangka lindung nilai arus kas		119,504	(6,263,972)		Effective portion of movement on hedging instruments designated as cash flows hedges
Pajak penghasilan terkait	38f	(26,291)	1,223,628		Related income tax
Selisih kurs penjabaran laporan keuangan		260,900	(4,378,312)		Exchange different on financial statements translation
Penghasilan/(rugi) komprehensif lain - bersih		354,113	(9,418,656)		Other comprehensive income/(loss) - net
PENGHASILAN KOMPREHENSIF LAIN YANG TIDAK AKAN DIREKLASIFIKASI KE LABA RUGI:					OTHER COMPREHENSIVE INCOME THAT WILL BE NOT RECLASSIFIED TO PROFIT OR LOSS:
(Kerugian)/keuntungan aktuarial	22	(105,823)	1,778,481		Actuarial (loss)/gain
Pajak penghasilan terkait	38f	5,400	(352,207)		Related income tax
Perubahan nilai wajar investasi	15,16	1,882,621	222,995		Change in fair value of investment
Penghasilan komprehensif lain - bersih		1,782,198	1,649,269		Other comprehensive income - net
JUMLAH PENGHASILAN KOMPREHENSIF TAHUN BERJALAN		7,801,333	57,075,423		TOTAL COMPREHENSIVE INCOME FOR THE YEAR

Lihat catatan atas laporan keuangan konsolidasian pada Ekshibit E terlampir yang merupakan bagian tidak terpisahkan dari laporan keuangan konsolidasian secara keseluruhan

See accompanying notes to the consolidated financial statements on Exhibit E which are an integral part of the consolidated financial statements taken as a whole

Ekshibit B/2

Exhibit B/2

PT MERDEKA COPPER GOLD Tbk
DAN ENTITAS ANAK
LAPORAN LABA RUGI DAN PENGHASILAN
KOMPREHENSIF LAIN KONSOLIDASIAN
UNTUK TAHUN YANG BERAKHIR
31 DESEMBER 2023 DAN 2022

(Disajikan dalam Dolar AS, kecuali dinyatakan lain)

PT MERDEKA COPPER GOLD Tbk
AND SUBSIDIARIES
CONSOLIDATED STATEMENT OF PROFIT OR
LOSS AND OTHER COMPREHENSIVE INCOME
FOR THE YEAR ENDED
31 DECEMBER 2023 AND 2022

(Expressed in US Dollars, unless otherwise stated)

	Catatan/ Notes	31 Desember/ December 2023	31 Desember/ December 2022	
(RUGI)/LABA TAHUN BERJALAN YANG DAPAT DIATRIBUSIKAN KEPADA:				(LOSS)/PROFIT FOR THE YEAR ATTRIBUTABLE TO:
Pemilik entitas induk		(20,657,631)	58,423,197	Owners of the parent entity
Kepentingan non-pengendali		<u>26,322,653</u>	<u>6,421,613</u>	Non-controlling interests
JUMLAH		<u>5,665,022</u>	<u>64,844,810</u>	TOTAL
PENGHASILAN KOMPREHENSIF TAHUN BERJALAN YANG DAPAT DIATRIBUSIKAN KEPADA:				COMPREHENSIVE INCOME FOR THE YEAR ATTRIBUTABLE TO:
Pemilik entitas induk		(18,478,389)	50,477,010	Owners of the parent entity
Kepentingan non-pengendali	39d	<u>26,279,722</u>	<u>6,598,413</u>	Non-controlling interests
JUMLAH		<u>7,801,333</u>	<u>57,075,423</u>	TOTAL
(RUGI)/LABA PER SAHAM DASAR	41	<u>(0.0009)</u>	<u>0.0025</u>	(LOSS)/EARNINGS PER SHARE BASIC

Lihat catatan atas laporan keuangan konsolidasian pada Ekshibit E terlampir yang merupakan bagian tidak terpisahkan dari laporan keuangan konsolidasian secara keseluruhan

See accompanying notes to the consolidated financial statements on Exhibit E which are an integral part of the consolidated financial statements taken as a whole

These consolidated financial statements
are originally issued in Indonesian language

Ekshibit C

Exhibit C

PT MERDEKA COPPER GOLD Tbk
DAN ENTITAS ANAK
LAPORAN PERUBAHAN EKUITAS KONSOLIDASIAN
UNTUK TAHUN YANG BERAKHIR
31 DESEMBER 2023 DAN 2022
(Disajikan dalam Dolar AS, kecuali dinyatakan lain)

PT MERDEKA COPPER GOLD Tbk
AND SUBSIDIARIES
CONSOLIDATED STATEMENT OF CHANGES IN EQUITY
FOR THE YEAR ENDED
31 DECEMBER 2023 AND 2022
(Expressed in US Dollars, unless otherwise stated)

Saldo pada tanggal 1 Januari 2022	Catatan/ Notes	Modal saham/ Share capital	Tambahan modal disetor - bersih/ Additional paid-in capital - net	Saham treasury/ Treasury stock	Cadangan lindung nilai arus kas/ Cash flows hedging reserve	Komponen ekuitas lainnya/ Other equity components	Saldo laba/Retained earnings		Pemilik entitas induk/ Owners of the parent entity	Kepentingan non-pengendali/ Non-controlling interests	Jumlah/ Total	Balance as of 1 January 2022
							Dicadangkan/ Appropriated	Belum dicadangkan/ Unappropriated				
36,112,298		454,779,498	(113,972)	4,947,007	35,480,390	1,200,000	223,161,211	755,566,432	23,843,865	779,410,297	779,410,297	
Setoran modal melalui penerbitan saham		1,680,485	236,108,122	-	-	-	-	237,788,607	-	237,788,607	237,788,607	Paid-up capital from right issue
Biaya emisi efek		-	(311,709)	-	-	-	-	(311,709)	-	(311,709)	(311,709)	Share issuance cost
Perubahan kepentingan non-pengendali atas akuisi entitas anak		-	-	-	-	-	-	-	845,943,354	845,943,354	845,943,354	Changes in non-controlling interest due to acquisition of subsidiaries
Setoran modal dari kepentingan non-pengendali		-	-	-	-	-	-	-	73,138,570	73,138,570	73,138,570	Stock subscription from non-controlling interests
Transaksi saham treasury	29	-	(18,315,524)	-	-	-	(18,315,524)	18,315,524	-	-	(18,315,524)	Treasury stock transaction
Kompensasi berbasis saham		-	-	570,362	(51,986)	-	-	518,376	-	-	518,376	Share based compensation
Dividen entitas anak		-	-	-	-	-	-	-	(95,625)	(95,625)	(95,625)	Subsidiary dividend
Pencadangan saldo laba		-	-	-	-	100,000	(100,000)	-	-	-	-	Appropriation of retained earnings
Laba tahun berjalan		-	-	-	-	-	58,423,197	58,423,197	6,421,613	64,844,810	64,844,810	Profit for the year
Penghasilan komprehensif lain tahun berjalan		-	-	(5,040,051)	(2,906,136)	-	-	(7,946,187)	176,800	(7,769,387)	(7,769,387)	Other comprehensive income for the year
Transaksi dengan kepentingan non-pengendali		-	-	-	(22,949,459)	-	-	(22,949,459)	(3,127,967)	(26,077,426)	(26,077,426)	Transaction with non-controlling entities
Transaksi ekuitas lainnya		-	-	-	(416,071)	-	-	(416,071)	75,342,854	75,758,925	75,758,925	Other equity transaction
Saldo pada tanggal 31 Desember 2022	29,30 31,32	37,792,783	690,575,911	(17,859,134)	(93,044)	9,988,880	281,484,408	1,003,189,804	1,021,643,464	2,024,833,268	2,024,833,268	Balance as of 31 December 2022

Lihat catatan atas laporan keuangan konsolidasian pada Ekshibit E terlampir yang merupakan bagian tidak terpisahkan dari laporan keuangan konsolidasian secara keseluruhan

See accompanying notes to the consolidated financial statements on Exhibit E which are an integral part of the consolidated financial statements taken as a whole

These consolidated financial statements
are originally issued in Indonesian language

Ekshibit C/2

Exhibit C/2

PT MERDEKA COPPER GOLD Tbk
DAN ENTITAS ANAK
LAPORAN PERUBAHAN EKUITAS KONSOLIDASIAN
UNTUK TAHUN YANG BERAKHIR
31 DESEMBER 2023 DAN 2022
(Disajikan dalam Dolar AS, kecuali dinyatakan lain)

PT MERDEKA COPPER GOLD Tbk
AND SUBSIDIARIES
CONSOLIDATED STATEMENT OF CHANGES IN EQUITY
FOR THE YEARS ENDED
31 DECEMBER 2023 AND 2022
(Expressed in US Dollars, unless otherwise stated)

	Ekuitas yang dapat diatribusikan kepada pemilik entitas induk/Equity attributable to owners of the parent entity									
	Tambahan modal disetor - bersih/ Additional paid-in capital - net	Saham treasury/ Treasury stock	Cadangan lindung nilai arus kas/ Cash flows hedging reserve	Komponen ekuitas lainnya/ Other equity components	Saldo laba/Retained earnings	Pemilik entitas induk/ Owners of the parent entity	Keperlingan non-pengendali/ Non-controlling interests	Jumlah/ Total	Balance as of 1 January 2023	Balance as of 31 December 2023
Catatan/ Notes	Modal saham/ Share capital				Dicadangkan/ Appropriated	Belum dicadangkan/ Unappropriated			from non-controlling interests	from non-controlling interests
Saldo pada tanggal 1 Januari 2023	37,792,783	690,575,911 (17,859,134) (93,044	9,988,880	1,300,000	281,484,408	1,003,189,804	1,021,643,464	2,024,833,268	
Setoran modal dari kepentingan non-pengendali	-	-	-	-	-	-	-	650,824,477	650,824,477	
Perubahan kepentingan non-pengendali atas akuisisi entitas anak	-	-	-	-	-	-	-	172,234,509	172,234,509	
Kompensasi berbasis saham	-	549,684	-	190,410	-	-	359,274	-	359,274	
Dividen entitas anak	-	-	-	-	-	-	-	(25,645,089)	(25,645,089)	
Pencadangan saldo laba	-	-	-	-	100,000	100,000	-	-	-	
Laba tahun berjalan	-	-	-	-	-	20,657,631	20,657,631	26,322,653	5,665,022	
Penghasilan komprehensif lain tahun berjalan	-	-	93,044	2,086,198	-	-	2,179,242	(42,931)	2,136,311	
Transaksi dengan kepentingan non-pengendali	-	-	-	(53,807,737)	-	-	(53,807,737)	(8,220,483)	(62,028,220)	
Transaksi ekuitas lainnya	-	-	-	(4,388,994)	-	-	(4,388,994)	64,764	(4,324,230)	
Saldo pada tanggal 31 Desember 2023	37,792,783	690,575,911 (17,309,450)	-	(46,312,063)	1,400,000	260,726,777	926,873,958	1,837,181,364	2,764,055,322	

Lihat catatan atas laporan keuangan konsolidasian pada Ekshibit E terlampir yang merupakan bagian tidak terpisahkan dari laporan keuangan konsolidasian secara keseluruhan

See accompanying notes to the consolidated financial statements on Exhibit E which are an integral part of the consolidated financial statements taken as a whole

Ekshibit D

Exhibit D

**PT MERDEKA COPPER GOLD Tbk
DAN ENTITAS ANAK
LAPORAN ARUS KAS KONSOLIDASIAN
UNTUK TAHUN YANG BERAKHIR
31 DESEMBER 2023 DAN 2022
(Disajikan dalam Dolar AS, kecuali dinyatakan lain)**

**PT MERDEKA COPPER GOLD Tbk
AND SUBSIDIARIES
CONSOLIDATED STATEMENT OF
FOR THE YEAR ENDED
31 DECEMBER 2023 AND 2022
(Expressed in US Dollars, unless otherwise stated)**

	Catatan/ Notes	31 Desember/ December 2023	31 Desember/ December 2022	
ARUS KAS DARI AKTIVITAS OPERASI				CASH FLOWS FROM OPERATING ACTIVITIES
Penerimaan dari pelanggan	6,33,40	1,852,844,380	908,331,995	Cash received from customer
Pembayaran kas kepada karyawan		(85,955,938)	(52,286,659)	Cash paid to employees
Penerimaan jasa giro		11,528,256	1,555,969	Cash received from current account
Pembayaran royalti	34	(31,881,816)	(14,596,216)	Payments of royalties
Pembayaran pajak penghasilan badan (Pembayaran)/penerimaan sehubungan dengan transaksi lindung nilai	33	(3,452,649)	7,573,005	Payments of corporate income tax
Penerimaan atas klaim asuransi		2,000,000	58,500,000	Cash (payment)/received of hedging transactions
Pembayaran kas kepada pemasok dan lainnya		(1,626,498,927)	(433,842,613)	Cash received from insurance claim
Kas bersih diperoleh dari aktivitas operasi		57,184,413	462,968,802	Net cash provided by operating activities
ARUS KAS DARI AKTIVITAS INVESTASI				CASH FLOWS FROM INVESTING ACTIVITIES
Penerimaan dari penjualan aset tetap	11	13,069	75,431	Proceeds from sale of property, plant and equipment
Penambahan properti pertambangan	12,42a 7,10,	(23,876,037)	(18,668,267)	Additions of mining properties
Perolehan aset tetap	11,42a	(525,065,995)	(668,708,896)	Acquisition of property, plant and equipment
Penambahan aset eksplorasi dan evaluasi	11,14,42a	(61,892,720)	(61,290,251)	Additions of acquisition of exploration and evaluation assets
Penerimaan dari/(pendanaan untuk) pinjaman ke pihak berelasi		8,742,854	(55,197,236)	Proceeds by/(funding for) loan to related party
Penambahan uang muka investasi	17	(4,979,200)	(2,737,077)	Additional advance of investment
Penambahan investasi di perusahaan anak		(520,140)	(21,000,000)	Additional investment in subsidiaries
Penarikan investasi pada instrumen ekuitas dan efek lainnya		8,000,000	-	Withdraw investment in equity instrument and other securities
Pembayaran untuk akuisisi entitas anak setelah dikurangi kas yang diperoleh		(118,396,778)	(299,529,693)	Payment of acquisition of subsidiary net of cash acquired
Kas bersih digunakan untuk aktivitas investasi		(717,974,947)	(1,127,055,989)	Net cash used in investing activities
ARUS KAS DARI AKTIVITAS PENDANAAN				CASH FLOWS FROM FINANCING ACTIVITIES
Penerimaan dari penerbitan saham biasa		-	237,788,607	Proceeds from issuance of common stock
Pembayaran biaya emisi saham		-	(311,709)	Payments of stock issuance costs
Pembayaran atas saham treasury	29	-	(18,315,524)	Payments of treasury stock
Pembayaran dividen entitas anak kepada entitas non-pengendali		(25,712,589)	(56,204,296)	Payments of subsidiary dividend to non-controlling interests
Penerimaan dari kepentingan non-pengendali		611,746,067	73,138,570	Proceeds from non-controlling interest
Penerimaan dari jual dan sewa balik	42b	23,334,450	13,101,269	Proceeds from sale and lease back
Pembayaran liabilitas sewa	42b	(37,618,798)	(35,804,156)	Payments of lease liabilities
Penerimaan dari utang obligasi	42b	468,686,089	815,680,047	Proceeds from bonds payable
Pembayaran utang obligasi	42b	(216,995,856)	(134,857,494)	Payments of bonds payable
Penerimaan dari pinjaman bank	24	275,737,249	785,109,260	Proceeds from bank loans
Pembayaran pinjaman bank	24	(314,546,671)	(728,871,302)	Payment of bank loans
Pembayaran beban keuangan		(108,549,823)	(35,590,723)	Payments of financing cost
Pembayaran biaya pinjaman		(3,412,674)	(11,084,388)	Payments of borrowing cost
Pembayaran biaya penerbitan obligasi		(1,620,646)	(5,413,024)	Payments of bonds issuance cost
Penerimaan pinjaman pihak ketiga	27	66,778,100	74,600,500	Proceeds for third party loan
Pembayaran pinjaman pihak ketiga		-	(41,392,272)	Payments for third party loan
Kas bersih diperoleh dari aktivitas pendanaan		737,824,898	931,573,365	Net cash provided by financing activities
KENAIKAN BERSIH DALAM KAS DAN SETARA KAS		77,034,364	267,486,178	NET INCREASE IN CASH AND CASH EQUIVALENT
KAS DAN SETARA KAS PADA AWAL PERIODE		443,909,104	185,470,530	CASH AND CASH EQUIVALENT AT BEGINNING OF THE PERIOD
Efek nilai tukar mata uang asing terhadap kas dan setara kas		(2,242,766)	(9,047,604)	Effect of foreign exchange translation on cash and cash equivalent
KAS DAN SETARA KAS PADA AKHIR PERIODE		518,700,702	443,909,104	CASH AND CASH EQUIVALENT AT END OF THE PERIOD

Lihat catatan atas laporan keuangan konsolidasian pada Ekshibit E terlampir yang merupakan bagian tidak terpisahkan dari laporan keuangan konsolidasian secara keseluruhan

See accompanying notes to the consolidated financial statements on Exhibit E which are an integral part of the consolidated financial statements taken as a whole

Ekshibit E

Exhibit E

PT MERDEKA COPPER GOLD Tbk
DAN ENTITAS ANAK
CATATAN ATAS LAPORAN KEUANGAN
KONSOLIDASIAN
31 DESEMBER 2023 DAN 2022
(Disajikan dalam Dolar AS, kecuali dinyatakan lain)

PT MERDEKA COPPER GOLD Tbk
AND SUBSIDIARIES
NOTES TO THE CONSOLIDATED
FINANCIAL STATEMENTS
31 DECEMBER 2023 AND 2022
(Expressed in US Dollars, unless otherwise stated)

1. UMUM

a. Pendirian Perusahaan dan informasi umum

PT Merdeka Copper Gold Tbk (“Perusahaan”) didirikan berdasarkan Akta Pendirian Perseroan Terbatas No. 02 tanggal 5 September 2012 yang dibuat di hadapan Ivan Gelium Lantu S.H., M.Kn., Notaris di Kota Depok, dengan nama PT Merdeka Serasi Jaya. Akta Pendirian Perusahaan tersebut telah memperoleh pengesahan dari Menteri Hukum dan Hak Asasi Manusia Republik Indonesia (“Menkumham”) melalui Surat Keputusan No. AHU-48205.AH.01.01.Tahun 2012 tanggal 11 September 2012 dan telah diumumkan dalam Berita Negara Republik Indonesia No. 47 tanggal 11 Juni 2013, Tambahan No. 73263.

Perubahan Anggaran Dasar Perusahaan terakhir dilakukan berdasarkan Akta Pernyataan Keputusan Rapat Perubahan Anggaran Dasar Perusahaan No. 59 tanggal 12 April 2023, yang dibuat di hadapan Jose Dima Satria, S.H., M.Kn., Notaris di Jakarta Selatan, mengenai perubahan pasal 3 mengenai maksud dan tujuan serta kegiatan usaha Perusahaan. Perubahan anggaran dasar tersebut telah memperoleh persetujuan dari Menkumham melalui Keputusan No. AHU-0023036.AH.01.02.TAHUN 2023 tanggal 17 April 2023 dan diberitahukan kepada Menkumham yang dibuktikan berdasarkan Penerimaan Pemberitahuan Perubahan Data Perseroan No. AHU-AH.01.09-0111358 tanggal 17 April 2023.

Sesuai dengan Pasal 3 Anggaran Dasar Perusahaan, ruang lingkup kegiatan usaha Perusahaan meliputi (i) aktivitas perusahaan holding, dimana kegiatan utamanya adalah kepemilikan dan/atau penguasaan aset dari sekelompok entitas anaknya, termasuk namun tidak terbatas pada yang bergerak di dalam bidang pertambangan, dan (ii) aktivitas konsultasi manajemen lainnya.

Perusahaan mulai beroperasi secara komersial pada bulan Mei 2018.

Perusahaan memiliki beberapa lokasi kegiatan pertambangan dan perindustrian di Indonesia melalui entitas anak, yaitu di Banyuwangi, Pulau Wetar, Gorontalo, Konawe, dan Morowali (Catatan 1f).

1. GENERAL

a. Establishment of the Company and general information

PT Merdeka Copper Gold Tbk (the “Company”) was established based on Deed of Establishment of Limited Liability Company No. 02 dated 5 September 2012 drawn up before Ivan Gelium Lantu S.H., M.Kn., Notary in Depok City, under the name of PT Merdeka Serasi Jaya. The Deed of Establishment was ratified by the Minister of Law and Human Rights of the Republic of Indonesia (“MOLHR”) by virtue of its decree No. AHU-48205.AH.01.01.Tahun 2012 dated 11 September 2012 and was published in the State Gazette of the Republic of Indonesia No. 47 dated 11 June 2013, Supplement No. 73263.

The most recent amendment to the Company’s Articles of Association was based on Deed of Statement of Meeting Resolution on the Amendment to the Company’s Articles of Association No. 59 dated 12 April 2023, drawn up before Jose Dima Satria, SH., M.Kn., Notary in South Jakarta, concerning the amendment to the article 3 regarding the purposes and objectives and business activities of the Company. Such amendment to the Articles of Association was approved by the MOLHR by virtue of its decree No. AHU-0023036.AH.01.02.TAHUN 2023 dated 17 April 2023 and has been notified to the MOLHR which was evidenced by the Receipt of Notification on the Change of the Company’s Data No. AHU-AH.01.09-0111358 dated 17 April 2023.

In accordance with the Article 3 of the Company’s Article of Association, the Company’s scope of activities are (i) holding company activity in which the main business is to own and/or control the asset of its subsidiaries, including but not limited to the companies engage in the field of mining, and (ii) other management consultancy activity.

The Company commenced its commercial operations in May 2018.

The Company has several mining and industry locations in Indonesia through its subsidiaries which located in Banyuwangi, Wetar Island, Gorontalo, Konawe, and Morowali (Note 1f).

**PT MERDEKA COPPER GOLD Tbk
DAN ENTITAS ANAK
CATATAN ATAS LAPORAN KEUANGAN
KONSOLIDASIAN
31 DESEMBER 2023 DAN 2022
(Disajikan dalam Dolar AS, kecuali dinyatakan lain)**

**PT MERDEKA COPPER GOLD Tbk
AND SUBSIDIARIES
NOTES TO THE CONSOLIDATED
FINANCIAL STATEMENTS
31 DECEMBER 2023 AND 2022
(Expressed in US Dollars, unless otherwise stated)**

1. **UMUM** (Lanjutan)

a. **Pendirian Perusahaan dan informasi umum**
(Lanjutan)

Perusahaan berkedudukan di Jakarta dengan kantor pusatnya terletak di Treasury Tower Lantai 67-68, District 8 SCBD Lot. 28, Jl. Jenderal Sudirman Kav. 52-53, Senayan, Kebayoran Baru, Jakarta Selatan 12190, DKI Jakarta, Indonesia.

Perusahaan merupakan entitas induk Grup. Perusahaan tidak memiliki entitas induk terakhir tertentu.

b. **Penawaran umum efek Perusahaan**

Pada tanggal 9 Juni 2015, Perusahaan memperoleh Pernyataan Efektif dari Otoritas Jasa Keuangan (“OJK”) melalui surat No. S-237/D.04/2015 untuk melakukan penawaran umum saham perdana (“IPO”) sebesar 419.650.000 saham biasa atas nama dengan nilai nominal Rp100 setiap saham, yang ditawarkan kepada masyarakat dengan harga penawaran Rp2.000 setiap saham.

Ringkasan aksi korporasi Perusahaan (*corporate actions*) yang mempengaruhi efek yang diterbitkan Perusahaan sejak tanggal penawaran umum saham perdana sampai dengan tanggal 31 Desember 2023 adalah sebagai berikut:

Aksi korporasi Perusahaan	Jumlah saham beredar setelah transaksi/Total outstanding shares after the transaction	Tanggal efektif/ Effective date	The Company’s corporate actions
Pencatatan saham pendiri	2,290,000,000	19 Juni/June 2015	Founder stock listing
Penawaran umum saham perdana sebanyak 419.650.000 saham	2,709,650,000	19 Juni/June 2015	Initial public offering totaling 419,650,000 shares
Konversi <i>Mandatory Convertible Bond</i> berdasarkan <i>Master Settlement Deed</i> tanggal 17 Februari 2014 (MCB Emperor) sebanyak 339.458.823 saham	3,049,108,823	19 Juni/June 2015	<i>Mandatory Convertible Bond conversion based on the Master Settlement Deed dated 17 February 2014 (MCB Emperor) totaling 339,458,823 shares</i>

1. **GENERAL** (Continued)

a. **Establishment of the Company and general information** (Continued)

The Company is domiciled in Jakarta, with its head office located at Treasury Tower 67-68th Floor, District 8 SCBD Lot.28, Jl. Jenderal Sudirman Kav. 52-53, Senayan, Kebayoran Baru, South Jakarta 12190, DKI Jakarta, Indonesia.

The Company is the ultimate parent of the Group. The Company has no ultimate parent entity.

b. **Company’s public offering**

On 9 June 2015, the Company has obtained its Effective Statement from Financial Services Authority (“OJK”) in its letter No. S-237/D.04/2015 to conduct the initial public offering (“IPO”) for issuance of 419,650,000 ordinary shares at the nominal price of Rp100 per share and offered to the public at the price of Rp2,000 per share.

The summary of corporate actions that affect the securities issued by the Company since the date of initial public offering up to 31 December 2023 are as follows:

Ekshibit E/3

Exhibit E/3

PT MERDEKA COPPER GOLD Tbk
DAN ENTITAS ANAK
CATATAN ATAS LAPORAN KEUANGAN
KONSOLIDASIAN

31 DESEMBER 2023 DAN 2022

(Disajikan dalam Dolar AS, kecuali dinyatakan lain)

PT MERDEKA COPPER GOLD Tbk
AND SUBSIDIARIES
NOTES TO THE CONSOLIDATED
FINANCIAL STATEMENTS

31 DECEMBER 2023 AND 2022

(Expressed in US Dollars, unless otherwise stated)

1. UMUM (Lanjutan)

1. GENERAL (Continued)

b. Penawaran umum efek Perusahaan (Lanjutan)

b. Company's public offering (Continued)

Ringkasan aksi korporasi Perusahaan (*corporate actions*) yang mempengaruhi efek yang diterbitkan Perusahaan sejak tanggal penawaran umum saham perdana sampai dengan tanggal 31 Desember 2023 adalah sebagai berikut: (Lanjutan)

The summary of corporate actions that affect the securities issued by the Company since the date of initial public offering up to 31 December 2023 are as follows: (Continued)

Aksi korporasi Perusahaan	Jumlah saham beredar setelah transaksi/Total outstanding shares after the transaction	Tanggal efektif/Effective date	The Company's corporate actions
Konversi MCB Emperor sebanyak 122.389.916 saham	3,171,498,739	22 Juni/June 2015	MCB Emperor conversion totaling 122,389,916 shares
Konversi <i>Mandatory Convertible Bond</i> berdasarkan Tujuh Bukit Willis <i>Settlement Deed</i> tanggal 10 April 2014 (MCB Willis) sebanyak 327.142.857 saham	3,498,641,596	22 Juni/June 2015	Mandatory Convertible Bond conversion based on Tujuh Bukit Willis Settlement Deed dated 10 April 2014 (MCB Willis) totaling 327,142,857 shares
Konversi Opsi pembelian saham yang melekat pada MCB Emperor (Opsi Emperor) sebanyak 70.945.544 saham	3,569,587,140	24 Juni/June 2015	Option conversion to purchase shares that attached to the MCB Emperor (Emperor option) totaling 70,945,544 shares
Peningkatan modal ditempatkan dan disetor dengan hak memesan efek terlebih dahulu sebanyak 594.931.190 saham	4,164,518,330	4 September 2018	Increase in issued and paid up capital with pre-emptive rights totaling 594,931,190 shares
Peningkatan modal tanpa hak memesan efek terlebih dahulu sebanyak 215.000.000 saham	4,379,518,330	18 Juli/July 2019	Increase of capital without giving pre-emptive rights totaling 215,000,000 shares
Pemecahan nilai nominal saham (<i>stock split</i>) dari Rp100 per saham menjadi Rp20 per saham	21,897,591,650	18 Oktober/ October 2019	Stock split from Rp100 per share to Rp20 per share
Peningkatan modal tanpa hak memesan efek terlebih dahulu sebanyak 1.007.259.165 saham	22,904,850,815	5 Maret/March 2021	Increase of capital without giving pre-emptive rights totaling 1,007,259,165 shares
Peningkatan modal dengan hak memesan efek terlebih dahulu sebanyak 1.205.999.956 saham	24,110,850,771	5 April 2022	Increase of capital with giving pre-emptive rights totaling 1,205,999,956 shares

**PT MERDEKA COPPER GOLD Tbk
DAN ENTITAS ANAK
CATATAN ATAS LAPORAN KEUANGAN
KONSOLIDASIAN
31 DESEMBER 2023 DAN 2022
(Disajikan dalam Dolar AS, kecuali dinyatakan lain)**

**PT MERDEKA COPPER GOLD Tbk
AND SUBSIDIARIES
NOTES TO THE CONSOLIDATED
FINANCIAL STATEMENTS
31 DECEMBER 2023 AND 2022
(Expressed in US Dollars, unless otherwise stated)**

1. UMUM (Lanjutan)

1. GENERAL (Continued)

c. Penawaran umum obligasi Perusahaan

c. Company's bonds offering

Ringkasan penawaran umum obligasi yang diterbitkan Perusahaan dengan PT Bank Rakyat Indonesia (Persero) Tbk sebagai Wali Amanat sampai dengan tanggal 31 Desember 2023 adalah sebagai berikut:

The summary of bonds offering issued by the Company with PT Bank Rakyat Indonesia (Persero) Tbk as Trustee up to 31 December 2023 are as follows:

No	Obligasi/ Bonds	Jumlah/ Amount	Setara dengan/ Equivalent to	Tanggal/Date		Status
				Penerbitan/Issuance	Jatuh Tempo/Maturity	
1	Berkelanjutan I Tahap I Seri A/ Continuation I Phase I Series A	Rp673,650,000,000	US\$44,017,904	30 Juli/July 2020	7 Agustus/August 2021	Lunas/Paid
2	Berkelanjutan I Tahap I Seri B/ Continuation I Phase I Series B	Rp726,350,000,000	US\$47,461,448	30 Juli/July 2020	30 Juli/July 2023	Lunas/Paid
3	Berkelanjutan I Tahap II Seri A/ Continuation I Phase II Series A	Rp149,000,000,000	US\$9,736,017	9 September 2020	16 September 2021	Lunas/Paid
4	Berkelanjutan I Tahap II Seri B/ Continuation I Phase II Series B	Rp151,000,000,000	US\$9,866,702	9 September 2020	9 September 2023	Lunas/Paid
5	Berkelanjutan II Tahap I Seri A/ Continuation II Phase I Series A	Rp559,600,000,000	US\$36,565,604	26 Maret/March 2021	2 April 2022	Lunas/Paid
6	Berkelanjutan II Tahap I Seri B/ Continuation II Phase I Series B	Rp940,400,000,000	US\$61,447,987	26 Maret/March 2021	26 Maret/March 2024	Belum jatuh tempo/ Outstanding
7	Berkelanjutan II Tahap II Continuation II Phase II	Rp1,500,000,000,000	US\$98,013,591	18 November 2021	25 November 2022	Lunas/Paid
8	Berkelanjutan III Tahap I Seri A/ Continuation III Phase I Series A	Rp959,000,000,000	US\$62,663,356	8 Maret/March 2022	15 Maret/March 2023	Lunas/Paid
9	Berkelanjutan III Tahap I Seri B/ Continuation III Phase I Series B	Rp2,041,000,000,000	US\$133,363,826	8 Maret/March 2022	8 Maret/March 2025	Belum jatuh tempo/ Outstanding
10	Berkelanjutan III Tahap II Seri A/ Continuation III Phase II Series A	Rp310,000,000,000	US\$20,256,142	28 April 2022	28 April 2025	Belum jatuh tempo/ Outstanding
11	Berkelanjutan III Tahap II Seri B/ Continuation III Phase II Series B	Rp1,690,000,000,000	US\$110,428,646	28 April 2022	28 April 2027	Belum jatuh tempo/ Outstanding
12	Berkelanjutan III Tahap III Seri A/ Continuation III Phase III Series A	Rp1,472,965,000,000	US\$96,247,060	1 September 2022	8 September 2023	Lunas/Paid
13	Berkelanjutan III Tahap III Seri B/ Continuation III Phase III Series B	Rp1,729,395,000,000	US\$113,002,810	1 September 2022	1 September 2025	Belum jatuh tempo/ Outstanding
14	Berkelanjutan III Tahap III Seri C/ Continuation III Phase III Series C	Rp797,640,000,000	US\$52,119,707	1 September 2022	1 September 2027	Belum jatuh tempo/ Outstanding
15	Berkelanjutan IV Tahap I/ Continuation IV Phase I	Rp3,100,555,000,000	US\$202,597,687	13 Desember/ December 2022	13 Desember/ December 2025	Belum jatuh tempo/ Outstanding
16	Berkelanjutan IV Tahap II/ Continuation IV Phase II	Rp2,500,000,000,000	US\$163,355,985	8 Maret/ March 2023	15 Maret/ March 2024	Belum jatuh tempo/ Outstanding
17	Berkelanjutan IV Tahap III Seri A/ Continuation IV Phase III Series A	Rp1,084,485,000,000	US\$72,149,890	4 Agustus/ August 2023	11 Agustus/ August 2024	Belum jatuh tempo/ Outstanding
18	Berkelanjutan IV Tahap III Seri B/ Continuation IV Phase III Series B	Rp1,475,000,000,000	US\$98,130,530	4 Agustus/ August 2023	4 Agustus/ August 2026	Belum jatuh tempo/ Outstanding
19	Berkelanjutan IV Tahap IV Seri A/ Continuation IV Phase IV Series A	Rp800,980,000,000	US\$51,682,798	15 Desember/ December 2023	22 Desember/ December 2024	Belum jatuh tempo/ Outstanding
20	Berkelanjutan IV Tahap IV Seri B/ Continuation IV Phase IV Series B	Rp1,292,020,000,000	US\$83,366,886	15 Desember/ December 2023	15 Desember/ December 2026	Belum jatuh tempo/ Outstanding

PT MERDEKA COPPER GOLD Tbk
DAN ENTITAS ANAK
CATATAN ATAS LAPORAN KEUANGAN
KONSOLIDASIAN

31 DESEMBER 2023 DAN 2022

(Disajikan dalam Dolar AS, kecuali dinyatakan lain)

PT MERDEKA COPPER GOLD Tbk
AND SUBSIDIARIES
NOTES TO THE CONSOLIDATED
FINANCIAL STATEMENTS

31 DECEMBER 2023 AND 2022

(Expressed in US Dollars, unless otherwise stated)

1. UMUM (Lanjutan)

1. GENERAL (Continued)

d. Dewan Komisaris, Direksi dan Komite Audit

d. Board of Commissioners, Board of Directors and Audit Committee

Susunan anggota Dewan Komisaris dan Direksi Perusahaan pada tanggal 31 Desember 2023 dan 31 Desember 2022 adalah sebagai berikut:

The composition of the Company's members of the Board of Commissioners and Board of Directors as of 31 December 2023 and 31 December 2022 are as follows:

	31 Desember/ December 2023
Dewan Komisaris	
Presiden Komisaris	Edwin Soeryadjaya
Komisaris	-
Komisaris	Yoke Candra
Komisaris	Tang Honghui
Komisaris Independen	Muhamad Munir
Komisaris Independen	Budi Bowoleksono
Direksi	
Presiden Direktur	Albert Saputro
Wakil Presiden Direktur	Jason Laurence Greive
Direktur	Gavin Arnold Caudle
Direktur	Hardi Wijaya Liong
Direktur	Andrew Phillip Starkey
Direktur	David Thomas Fowler
Direktur	Titien Supeno
Direktur	Chrisanthus Supriyo

	31 Desember/ December 2022
Board of Commissioners	
Edwin Soeryadjaya	President Commissioner
Garibaldi Thohir	Commissioner
Yoke Candra	Commissioner
Tang Honghui	Commissioner
Muhamad Munir	Independent Commissioner
Budi Bowoleksono	Independent Commissioner
Board of Directors	
Albert Saputro	President Director
Simon James Milroy	Vice President Director
Gavin Arnold Caudle	Director
Hardi Wijaya Liong	Director
Andrew Phillip Starkey	Director
David Thomas Fowler	Director
Titien Supeno	Director
Chrisanthus Supriyo	Director

Susunan anggota Komite Audit Perusahaan pada tanggal 31 Desember 2023 dan 2022 adalah sebagai berikut:

The composition of the Company's members of the Audit Committee as of 31 December 2023 and 2022 are as follows:

Ketua	:	Budi Bowoleksono	:	Chief
Anggota	:	Aria Kanaka, CA, CPA	:	Member
Anggota	:	Ignatius Andy, S.H.	:	Member

Pada tanggal 31 Desember 2023 dan 31 Desember 2022, Grup memiliki masing-masing 10.970 dan 8.262 orang karyawan (tidak diaudit).

As at 31 December 2023 and 31 December 2022, the Group had 10,970 and 8,262 employees, respectively (unaudited).

e. Struktur Grup

e. Group structure

Entitas anak/ Subsidiaries	Domisili/ Domicile	Jenis usaha/ Nature of business	Persentase kepemilikan efektif Perusahaan/ Effective percentage of ownership of the Company		Mulai beroperasi komersial/ Start of commercial operations ⁽¹⁾	Jumlah aset sebelum eliminasi/ Total assets before elimination (dalam/in US\$)	
			31 Desember/ December 2023	31 Desember/ December 2022		31 Desember/ December 2023	31 Desember/ December 2022
Pertambangan, jasa pertambangan, dan industri/ Mineral mining, mining services, and industry							
PT Bumi Sukesindo ("BSI") ⁽²⁾	Indonesia	Pertambangan mineral/ Mineral mining	99.89%	99.89%	Mei/ May 2017	600,514,019	526,511,766
PT Batutua Tembaga Raya ("BTR") ⁽²⁾	Indonesia	Industri pembuatan logam dan perdagangan/ Metal manufacturing industry and trading services	99.99%	99.99%	2014	465,243,547	387,163,467
PT Merdeka Battery Materials Tbk ("MBM") ⁽²⁾ melalui/through MEN	Indonesia	Aktivitas perusahaan holding dan konsultasi manajemen lainnya/ Holding company and other consulting management activities	50.04%	59.88%	2020	3,263,076,419	2,421,567,874

**PT MERDEKA COPPER GOLD Tbk
DAN ENTITAS ANAK
CATATAN ATAS LAPORAN KEUANGAN
KONSOLIDASIAN
31 DESEMBER 2023 DAN 2022
(Disajikan dalam Dolar AS, kecuali dinyatakan lain)**

**PT MERDEKA COPPER GOLD Tbk
AND SUBSIDIARIES
NOTES TO THE CONSOLIDATED
FINANCIAL STATEMENTS
31 DECEMBER 2023 AND 2022
(Expressed in US Dollars, unless otherwise stated)**

1. UMUM (Lanjutan)

1. GENERAL (Continued)

e. Struktur Grup (Lanjutan)

e. Group structure (Continued)

Entitas anak/ Subsidiaries	Domisili/ Domicile	Jenis usaha/ Nature of business	Persentase kepemilikan efektif Perusahaan/ Effective percentage of ownership of the Company		Mulai beroperasi komersial/ Start of commercial operations ⁽¹⁾	Jumlah aset sebelum eliminasi/ Total assets before elimination (dalam/in US\$)	
			31 Desember/ December 2023	31 Desember/ December 2022		31 Desember/ December 2023	31 Desember/ December 2022
<u>Pertambangan dan jasa pertambangan/ Mineral mining and mining services</u>							
PT Pani Bersama Jaya ("PBJ") ^(2,3)	Indonesia	Perusahaan induk/ Holding company	70.05%	70.05%	-	328,514,898	203,258,149
PT Merdeka Mining Servis ("MMS")	Indonesia	Jasa pertambangan dan konstruksi/ Mining and construction services	99.99%	99.99%	2018	28,753,031	24,973,129
<u>Lainnya/Others:</u>							
PT Merdeka Energi Nusantara ("MEN")	Indonesia	Perusahaan holding dan konsultasi manajemen lainnya/ Holding company and other consulting activity	99.99%	99.99%	-	609,606,919	576,527,455
PT Merdeka Indonesia Mandiri ("MIM")	Indonesia	Real Estat yang Dimiliki Sendiri atau Disewa/ Owned or Leased Real Estate	99.99%	99.99%	2023	8,844,699	2,570,196
PT Merdeka Kapital Indonesia ("MKI")	Indonesia	Perusahaan induk/ Holding company	99.99%	99.99%	-	3,213	3,142
PT Merdeka Energi Indonesia ("MEI")	Indonesia	Perusahaan induk/ Holding company	99.99%	99.99%	-	3,274	3,356
PT Batutua Abadi Jaya ("BAJ")	Indonesia	Perusahaan induk/ Holding company	99.99%	99.99%	-	14,232	15,120
PT Batutua Alam Persada ("BAP")	Indonesia	Konsultasi bisnis dan broker bisnis/ Business consulting and business brokers	99.99%	99.99%	2023	1,027,590	3,654
Merdeka Copper Gold International Pte. Ltd. ("MCI")	Singapore	Perusahaan induk/ Holding company	100.00%	100.00%	-	27,179	287,029
Eastern Field Developments Ltd. ("EFDL") ⁽²⁾	British Virgin Islands	Perusahaan induk/ Holding company	100.00%	100.00%	-	6,156,174	5,481,970
PT Batutua Bumi Raya ("BBR")	Indonesia	Perusahaan induk/ Holding company	99.99%	99.99%	-	2,566	2,578

Catatan:

- Tahun mulai beroperasi komersial adalah tahun di mana suatu Grup telah membukukan pendapatan.
- dan entitas anak
- PT Pani Bersama Jaya ("PBJ") telah melakukan penggabungan usaha dengan PT Andalan Bersama Investama ("ABI").

Notes:

- The year of start of commercial operations is the year where a Group has recorded revenue.
- and subsidiaries
- PT Pani Bersama Jaya ("PBJ") has conducted business merger with PT Andalan Bersama Investama ("ABI").

Ekshibit E/7

Exhibit E/7

PT MERDEKA COPPER GOLD Tbk
DAN ENTITAS ANAK
CATATAN ATAS LAPORAN KEUANGAN
KONSOLIDASIAN
31 DESEMBER 2023 DAN 2022
(Disajikan dalam Dolar AS, kecuali dinyatakan lain)

PT MERDEKA COPPER GOLD Tbk
AND SUBSIDIARIES
NOTES TO THE CONSOLIDATED
FINANCIAL STATEMENTS
31 DECEMBER 2023 AND 2022
(Expressed in US Dollars, unless otherwise stated)

1. UMUM (Lanjutan)

1. GENERAL (Continued)

e. Struktur Grup (Lanjutan)

e. Group structure (Continued)

Pada tanggal 18 April 2023, MBM berhasil melakukan Penawaran Umum Perdana (*Initial Public Offering*) atas saham dan menerbitkan 11.549.999.900 lembar saham dengan harga penawaran Rp795 per lembar saham. Efektif sejak Penawaran Umum Perdana tersebut, nama PT Merdeka Battery Materials berubah menjadi PT Merdeka Battery Materials Tbk.

On 18 April 2023, MBM has successfully conducted Initial Public Offering of its shares and issued 11,549,999,900 billion shares with the offering price of Rp795 per share. Effective since the Initial Public Offering, the name of PT Merdeka Battery Materials changed to PT Merdeka Battery Materials Tbk.

f. Izin Usaha

f. Business Permits

Pada tanggal 31 Desember 2023, Grup memiliki beberapa izin usaha yang terkait Izin Pertambangan (“IUP”), Izin Usaha Industri (“IUI”), Izin Usaha Jasa Pertambangan (“IUJP”), dan Kontrak Karya dengan rincian sebagai berikut:

As of 31 December 2023, the Group has several permits related to Mining Licenses Permit (“IUP”), Industrial Business Licenses (“IUI”), Mining Services Business Permit (“IUJP”), and Contract of Work with the details are as follows:

Lokasi/ Location	Izin Usaha/ Business Permits	Wilayah (tidak diaudit)/ Area (unaudited)
PT Bumi Suksesindo		
Bukit Tumpang Pitu, Banyuwangi, Jawa Timur	Izin Usaha Pertambangan Operasi Produksi, Keputusan Bupati Banyuwangi Nomor: 188/547/KEP/429.011/2012 yang terbit pada tanggal 9 Juli 2012 berlaku sampai dengan 25 Januari 2030 dan dapat diperpanjang dua kali masing-masing 10 tahun, sebagaimana diubah terakhir berdasarkan Keputusan Bupati Banyuwangi Nomor: 188/928/KEP/429.011/2012 tanggal 7 Desember 2012. <i>Operation Production Mining Business License, Decree of the Banyuwangi Regent Number: 188/547/KEP/429.011/2012 issued on 9 July 2012 valid until 25 January 2030 and can be extended twice each 10 years as lastly amended by Decree of the Banyuwangi Regent Number: 188/928/KEP/ 429.011/2012 dated 7 December 2012.</i>	Sumberagung, Pesanggaran, Banyuwangi, 4.998 Ha
PT Merdeka Mining Servis		
Kelurahan Senayan Kecamatan Kebayoran Baru Kota Administrasi Jakarta Selatan	Izin Usaha Jasa Pertambangan No. 81204100616630017 tanggal 30 Mei 2023 yang berlaku sampai dengan 30 Mei 2028 yang dikeluarkan oleh Menteri Investasi/Kepala Badan Koordinasi Penanaman Modal, atas nama Menteri Energi dan Sumber Daya Mineral. <i>Mining Services Business Licence No. 81204100616630017 dated 30 May 2023 which is valid until 30 May 2028 issued by the Minister of Investment/Head of Investment Coordinating Board, on behalf of the Minister of Energy and Mineral Resources.</i>	Provinsi DKI Jakarta/ DKI Jakarta Province
PT Huaneng Metal Industry		
Kecamatan Bahodopi, Kabupaten Morowali	Perizinan Usaha Berbasis Risiko dengan NIB: 1221000122601 dengan KBLI 24202 untuk peruntukkan Industri Pembuatan Logam Dasar Bukan Besi yang diterbitkan oleh Menteri Investasi/Badan Koordinasi Penanaman Modal pada tanggal 20 Januari 2021. <i>Risk-Based Business Licensing with NIB: 1221000122601 with KBLI 24202 for the purpose of Non-Iron Base Metal Manufacturing Industry issued by the Minister of Investment/Investment Coordinating Board on 20 January 2021.</i>	Provinsi Sulawesi Tengah/ Central Sulawesi Province

**PT MERDEKA COPPER GOLD Tbk
DAN ENTITAS ANAK
CATATAN ATAS LAPORAN KEUANGAN
KONSOLIDASIAN
31 DESEMBER 2023 DAN 2022
(Disajikan dalam Dolar AS, kecuali dinyatakan lain)**

**PT MERDEKA COPPER GOLD Tbk
AND SUBSIDIARIES
NOTES TO THE CONSOLIDATED
FINANCIAL STATEMENTS
31 DECEMBER 2023 AND 2022
(Expressed in US Dollars, unless otherwise stated)**

1. UMUM (Lanjutan)

1. GENERAL (Continued)

f. Izin Usaha (Lanjutan)

f. Business Permits (Continued)

Lokasi/ Location	Izin Usaha/ Business Permits	Wilayah (tidak diaudit)/ Area (unaudited)
PT Batutua Tembaga Raya		
Pulau Wetar, Kabupaten Maluku Barat Daya	Izin Usaha Industri Perizinan Berusaha Berbasis Risiko Nomor: 81201160916030002 yang terbit pada tanggal 31 Oktober 2022 berlaku selama pelaku usaha menjalankan kegiatan usahanya. <i>Industrial Busines License, Risked Based Business License Number: 81201160916030002 issued on 31 October 2022, valid as long as the company conducts its business activity.</i>	Provinsi Maluku/ Maluku Province
PT Damai Suksesindo		
Bukit Tumpang Pitu, Banyuwangi, Jawa Timur	Izin Usaha Pertambangan Eksplorasi, Keputusan Bupati Banyuwangi Nomor: 188/930/KEP/429.011/2012 yang terbit pada tanggal 10 Desember 2012, sebagaimana terakhir diperpanjang dengan Keputusan Gubernur Jawa Timur Nomor: P2T/83/15.01/V/2018 yang terbit pada tanggal 17 Mei 2018. Berdasarkan Surat Direktur Jenderal Mineral dan Batubara, Kementerian Energi dan Sumber Daya Mineral Republik Indonesia No. B-569/MB.04/DJB.M/2023 tertanggal 18 Februari 2023 tentang Persetujuan Perpanjangan Kedua Suspensi IUP PT Damai Suksesindo, saat ini IUP Eksplorasi PT Damai Suksesindo disuspensi sampai dengan tanggal 29 Maret 2025. <i>Exploration Mining Business License, Decree of the Banyuwangi Regent Number: 188/930/KEP/429.011/2012 issued on 10 December 2012 as lastly extended by Decree of the East Java Governor Number: P2T/83/15.01/V/2018 issued on 17 May 2018. In accordance with the Letter of Director General of Mineral and Coal, Ministry of Energy and Mineral Resources of the Republic of Indonesia No. B-569/MB.04/DJB.M/2023 dated 18 February 2023 regarding the Approval of the Second Suspension Extension of IUP of PT Damai Suksesindo, the Exploration Mining Business License of PT Damai Suksesindo is currently being suspended until 29 March 2025.</i>	Sumberagung, Pesanggaran, Banyuwangi, 6.558,46 Ha
PT Sulawesi Cahaya Mineral		
Kecamatan Rوتا, Kabupaten Konawe	Izin Usaha Pertambangan Operasi Produksi, Keputusan Kepala Badan Koordinasi Penanaman Modal No. 67/1/IUP/PMA/2019 tanggal 18 November 2019. Jumlah cadangan terbukti bijih nikel SCM sebesar 1,83 jutaan dry metric ton ("dmt"). Sedangkan cadangan terkira bijih nikel saprolit sebesar 49,06 jutaan dmt dan cadangan terkira bijih limonit sebesar 137,05 jutaan dmt (tidak diaudit). <i>Operation Production Mining Business License, Head of the Investment Coordinating Board Decree No. 67/1/IUP/PMA/2019 dated 18 November 2019. SCM's proven reserves of nickel ore is 1.83 million dry metric ton ("dmt"). Meanwhile, probable reserves of saprolite nickel ore is 49.06 million dmt and probable reserves of limonite nickel ore is 137.05 million dmt (unaudited).</i>	Provinsi Sulawesi Tenggara/ Southeast Sulawesi Province.

Ekshibit E/9

Exhibit E/9

PT MERDEKA COPPER GOLD Tbk
DAN ENTITAS ANAK
CATATAN ATAS LAPORAN KEUANGAN
KONSOLIDASIAN

31 DESEMBER 2023 DAN 2022

(Disajikan dalam Dolar AS, kecuali dinyatakan lain)

PT MERDEKA COPPER GOLD Tbk
AND SUBSIDIARIES
NOTES TO THE CONSOLIDATED
FINANCIAL STATEMENTS

31 DECEMBER 2023 AND 2022

(Expressed in US Dollars, unless otherwise stated)

1. UMUM (Lanjutan)

1. GENERAL (Continued)

f. Izin Usaha (Lanjutan)

f. Business Permits (Continued)

Lokasi/ Location	Izin Usaha/ Business Permits	Wilayah (tidak diaudit)/ Area (unaudited)
PT Batutua Kharisma Permai		
Desa Lurang dan Uhak, Kecamatan Wetar, Kabupaten Maluku Barat Daya	Izin Usaha Pertambangan Operasi Produksi, Keputusan Kepala Badan Koordinasi Penanaman Modal Nomor: 7/1/IUP/PMA/2018 yang diterbitkan pada tanggal 7 Februari 2018, yang dikeluarkan oleh Kepala Badan Koordinasi Penanaman Modal atas nama Menteri Energi dan Sumber Daya Mineral dan berlaku sampai dengan 9 Juni 2031. <i>Operation Production Mining Business License, Decree of the Head of the Investment and Coordinating Board Number: 7/1/IUP/PMA/2018 dated 7 February 2018, which was issued by the Head of the Investment and Coordinating Board on behalf of the Minister of Energy and Mineral Resources and valid until 9 June 2031.</i>	Provinsi Maluku/ Maluku Province, 2.733 Ha
Desa Lurang, Kecamatan Wetar, Kabupaten Maluku Barat Daya	Izin Usaha Pertambangan Operasi Produksi Batu Gamping, Keputusan Gubernur Maluku Nomor: 276 Tahun 2017 tanggal 20 November 2017, yang dikeluarkan oleh Gubernur Provinsi Maluku dan berlaku sampai dengan 20 November 2022. Sampai dengan tanggal laporan keuangan ini diterbitkan, Izin Usaha Pertambangan Operasi Produksi Batu Gamping masih dalam proses perpanjangan. <i>Operation Production Mining Business License for Limestone, Maluku Governor Decree Number: 276 of 2017 dated 20 November 2017, issued by the Governor of Maluku Province and valid until 20 November 2022. Until the issue date of this financial statement, Operation Production Mining Business License for Limestone is still in the process of being extended.</i>	Provinsi Maluku/ Maluku Province, 1.425 Ha
Desa Lurang, Kecamatan Wetar, Kabupaten Maluku Barat Daya	Izin Usaha Pertambangan Operasi Produksi Batuan, Keputusan Gubernur Maluku Nomor: 311 Tahun 2017 tanggal 29 Desember 2017, yang dikeluarkan oleh Gubernur Provinsi Maluku dan berlaku sampai dengan 29 Desember 2022. Sampai dengan tanggal laporan keuangan ini diterbitkan, Izin Usaha Pertambangan Operasi Produksi Batuan masih dalam proses perpanjangan. <i>Operation Production Mining Business License for Stone, Maluku Governor Decree Number: 311 of 2017 dated 29 December 2017, issued by the Governor of Maluku Province and valid until 29 December 2022. Until the issue date of this financial statement, Operation Production Mining Business License for Stone is still in the process of being extended.</i>	Provinsi Maluku/ Maluku Province, 108,4 Ha
PT Gorontalo Sejahtera Mining		
Kecamatan Buntulia, Kabupaten Pohuwato	Kontrak Karya yang diberikan berdasarkan Surat No. B-188/Pres/7/1994 tanggal 20 Juli 1994 dan ditandatangani pada tanggal 15 Agustus 1994, yang berlaku sampai dengan 1 Desember 2049, yang terakhir kali diubah berdasarkan Amandemen Kontrak Karya tanggal 23 Desember 2015. Tahap kegiatan Kontrak Karya ini telah disesuaikan menjadi tahap kegiatan operasi produksi berdasarkan Keputusan Menteri Energi dan Sumber Daya Mineral Nomor 457.K/30/DJB/2017 tanggal 13 Desember 2017. <i>Contract of Work granted based on Letter No. B-188/Pres/7/1994 dated 20 July 1994 and signed on 15 August 1994, which is valid until 1 December 2049, with most recent Contract of Work Amendment dated 23 December 2015. This Contract of Work activity stage has been adjusted to operation production activity stage based on the Decree of the Minister of Energy and Mineral Resources Number 457.K/30/DJB/2017 dated 13 December 2017.</i>	Provinsi Gorontalo, Provinsi Sulawesi Tengah, dan Provinsi Sulawesi Utara/ Gorontalo Province, Central Sulawesi Province, North Sulawesi Province 14,570 Ha

**PT MERDEKA COPPER GOLD Tbk
DAN ENTITAS ANAK
CATATAN ATAS LAPORAN KEUANGAN
KONSOLIDASIAN
31 DESEMBER 2023 DAN 2022
(Disajikan dalam Dolar AS, kecuali dinyatakan lain)**

**PT MERDEKA COPPER GOLD Tbk
AND SUBSIDIARIES
NOTES TO THE CONSOLIDATED
FINANCIAL STATEMENTS
31 DECEMBER 2023 AND 2022
(Expressed in US Dollars, unless otherwise stated)**

1. UMUM (Lanjutan)

1. GENERAL (Continued)

f. Izin Usaha (Lanjutan)

f. Business Permits (Continued)

Lokasi/ Location	Izin Usaha/ Business Permits	Wilayah (tidak diaudit)/ Area (unaudited)
PT Merdeka Tsingshan Indonesia		
Indonesia Morowali Industrial Park, Kelurahan Fatufia, Kecamatan Bahodopi, Kabupaten Morowali	Izin No. 12070003112930013, yang dikeluarkan oleh Lembaga OSS tanggal 19 Juli 2022 terkait bidang usaha Industri Kimia Dasar Anorganik Lainnya. <i>Izin No. 12070003112930013 issued by the OSS Institution dated 19 July 2022 regarding Other Inorganic Chemical Base Industry business activity.</i>	Provinsi Sulawesi Tengah/ Central Sulawesi Province
Indonesia Morowali Industrial Park, Kelurahan Fatufia, Kecamatan Bahodopi, Kabupaten Morowali	Izin No. 12070003112930013 yang dikeluarkan oleh Lembaga OSS tanggal 19 Juli 2022 terkait bidang usaha Industri Besi dan Baja Dasar (Iron and Steel Making). <i>License No. 12070003112930013 issued by the OSS Institution dated 19 July 2022 regarding Basic Iron and Steel Making Industry business activity.</i>	Provinsi Sulawesi Tengah/ Central Sulawesi Province
Indonesia Morowali Industrial Park, Kelurahan Fatufia, Kecamatan Bahodopi, Kabupaten Morowali	Izin No. 12070003112930013 yang dikeluarkan oleh Lembaga OSS tanggal 19 Juli 2022 terkait bidang usaha Industri Pembuatan Logam Dasar Mulia. <i>License No. 12070003112930013 issued by the OSS Institution dated 19 July 2022 regarding Precious Base Metal Manufacturing Industry business activity.</i>	Provinsi Sulawesi Tengah/ Central Sulawesi Province
Indonesia Morowali Industrial Park, Kelurahan Fatufia, Kecamatan Bahodopi, Kabupaten Morowali	Izin No. 12070003112930013 yang dikeluarkan oleh Lembaga OSS tanggal 19 Juli 2022 terkait bidang usaha Industri Pembuatan Logam Dasar Bukan Besi. <i>License No. 12070003112930013 issued by the OSS Institution dated 19 July 2022 regarding Non-ferrous Base Metal Manufacturing Industry business activity.</i>	Provinsi Sulawesi Tengah/ Central Sulawesi Province
Indonesia Morowali Industrial Park, Kelurahan Fatufia, Kecamatan Bahodopi, Kabupaten Morowali	Izin No. 12070003112930012, yang dikeluarkan oleh Lembaga OSS tanggal 22 September 2023 terkait bidang usaha Aktivitas Telekomunikasi Khusus Untuk Keperluan Sendiri. <i>License No. 12070003112930012, issued by the OSS Institution dated 22 September 2023 regarding Special Telecommunication Activities for Self-Purposes business activity.</i>	Provinsi Sulawesi Tengah/ Central Sulawesi Province
PT Bukit Smelter Indonesia		
Kecamatan Bahodopi, Kabupaten Morowali	Perizinan Usaha Berbasis Risiko dengan Nomor Induk Berusaha: 9120202190576 dengan KBLI 24202 untuk peruntukkan Industri Pembuatan Logam Dasar Bukan Besi yang diterbitkan oleh Menteri Investasi/Badan Koordinasi Penanaman Modal pada tanggal 7 November 2019, dan perubahan pertama pada tanggal 19 November 2021. <i>Risk-Based Business Licensing with Business Identification Number (NIB): 9120202190576 with KBLI 24202 for the purpose of Non-Iron Base Metal Manufacturing Industry issued by the Minister of Investment/Investment Coordinating Board on 7 November 2019, and the first amendment on 19 November 2021.</i>	Provinsi Sulawesi Tengah/ Central Sulawesi Province

PT MERDEKA COPPER GOLD Tbk
DAN ENTITAS ANAK
CATATAN ATAS LAPORAN KEUANGAN
KONSOLIDASIAN
31 DESEMBER 2023 DAN 2022
(Disajikan dalam Dolar AS, kecuali dinyatakan lain)

PT MERDEKA COPPER GOLD Tbk
AND SUBSIDIARIES
NOTES TO THE CONSOLIDATED
FINANCIAL STATEMENTS
31 DECEMBER 2023 AND 2022
(Expressed in US Dollars, unless otherwise stated)

1. UMUM (Lanjutan)

1. GENERAL (Continued)

f. Izin Usaha (Lanjutan)

f. Business Permits (Continued)

Lokasi/ Location	Izin Usaha/ Business Permits	Wilayah (tidak diaudit)/ Area (unaudited)
PT Zhao Hui Nickel		
Kecamatan Bahodopi, Kabupaten Morowali	Perizinan Usaha Berbasis Risiko dengan NIB: 1256000501298 dengan KBLI 24202 untuk peruntukkan Industri Pembuatan Logam Dasar Bukan Besi yang diterbitkan oleh Menteri Investasi/Badan Koordinasi Penanaman Modal pada tanggal 19 Mei 2021. <i>Risk-Based Business Licensing with NIB: 1256000501298 with KBLI 24202 for the purpose of Non-Iron Base Metal Manufacturing Industry issued by the Minister of Investment/Investment Coordinating Board on 19 May 2021.</i>	Provinsi Sulawesi Tengah/ Central Sulawesi Province
PT Anugerah Batu Putih		
Kecamatan Bahodopi, Kabupaten Morowali	Izin Usaha Pertambangan Operasi Produksi, Keputusan Gubernur Sulawesi Tengah Nomor: 540/609/IUP-OP/DPMPTSP/2020 Tentang Persetujuan Peningkatan Izin Usaha Pertambangan Eksplorasi Batuan Menjadi Izin Usaha Pertambangan Operasi Produksi Batuan yang terbit pada 10 Desember 2020 dan berlaku selama 5 tahun hingga 10 Desember 2025. <i>Operation Production Mining Business License, Decree of Governor Central Sulawesi No: 540/609/IUP-OP/DPMPTSP/2020 about Rock Operation Production valid issued on 10 December 2020 and valid until 10 December 2025.</i>	Provinsi Sulawesi Tengah/ Central Sulawesi Province, 502.28 Hektar
PT Cahaya Smelter Indonesia		
Kecamatan Bahodopi, Kabupaten Morowali	Perizinan Usaha Berbasis Risiko dengan Nomor Induk Berusaha (NIB): 8120014022298 dengan KBLI 24202 untuk peruntukkan Industri Pembuatan Logam Dasar Bukan Besi yang diterbitkan oleh Menteri Investasi/Badan Koordinasi Penanaman Modal pada tanggal 29 Oktober 2018, dan perubahan pertama pada tanggal 19 November 2021. <i>Risk-Based Business Licensing with Business Identification Number (NIB): 8120014022298 with KBLI 24202 for the purpose of Non-Iron Base Metal Manufacturing Industry issued by the Minister of Investment/Investment Coordinating Board on 29 October 2018, and the first amendment on 19 November 2021.</i>	Provinsi Sulawesi Tengah/ Central Sulawesi Province
PT Pani Bersama Tambang		
Kecamatan Buntulia, Kabupaten Pohuwato	Izin Usaha Pertambangan Operasi Produksi Khusus Pengolahan dan/atau Pemurnian, Keputusan Kepala Dinas Penanaman Modal ESDM dan Transmigrasi Provinsi Gorontalo Nomor: 10/DPMESDM-TRANS/IUP-OP-OLAH/III/2019 yang terbit pada tanggal 14 Maret 2019 dan berlaku sampai 14 Maret 2035 yang juga telah dikonversi menjadi Izin Usaha Industri tanggal 8 Oktober 2021. <i>Production Operation Mining Business License specifically for Processing and Refining, Decree of the Head of Investment Department of ESDM and the Transmigration Province of Gorontalo Number: 10/DPMESDM-TRANS/IUP-OP-OLAH/III/2019 issued on 14 March 2019 and valid until 14 March 2035 which has been converted into Industrial Business License dated 8 October 2021.</i>	Provinsi Gorontalo/ Gorontalo Province

**PT MERDEKA COPPER GOLD Tbk
DAN ENTITAS ANAK
CATATAN ATAS LAPORAN KEUANGAN
KONSOLIDASIAN
31 DESEMBER 2023 DAN 2022
(Disajikan dalam Dolar AS, kecuali dinyatakan lain)**

**PT MERDEKA COPPER GOLD Tbk
AND SUBSIDIARIES
NOTES TO THE CONSOLIDATED
FINANCIAL STATEMENTS
31 DECEMBER 2023 AND 2022
(Expressed in US Dollars, unless otherwise stated)**

2. INFORMASI KEBIJAKAN AKUNTANSI DAN PELAPORAN KEUANGAN MATERIAL

a. Dasar penyusunan dan penyajian laporan keuangan konsolidasian dan pernyataan kepatuhan

Laporan keuangan konsolidasian telah disusun sesuai dengan Standar Akuntansi Keuangan di Indonesia ("SAK"), yang mencakup Pernyataan ("PSAK") dan Interpretasi ("ISAK") yang dikeluarkan oleh Dewan Standar Akuntansi Keuangan Ikatan Akuntan Indonesia dan Peraturan No. VIII.G.7 tentang Penyajian dan Pengungkapan Laporan Keuangan Emiten atau Perusahaan Publik.

Penyusunan laporan keuangan konsolidasian berdasarkan Standar Akuntansi Keuangan di Indonesia memerlukan penggunaan estimasi akuntansi penting tertentu. Penyusunan laporan keuangan juga mengharuskan manajemen untuk membuat pertimbangan dalam proses penerapan kebijakan akuntansi Grup. Area-area yang memerlukan tingkat pertimbangan yang lebih tinggi atau kompleks, atau area dimana asumsi dan estimasi yang berdampak signifikan terhadap laporan keuangan konsolidasian diungkapkan dalam Catatan 3.

Laporan keuangan konsolidasian disusun berdasarkan dasar akrual, kecuali laporan arus kas konsolidasian, dan dengan menggunakan konsep biaya historis, kecuali untuk yang telah diungkapkan di dalam catatan atas laporan keuangan konsolidasian yang relevan.

Laporan arus kas konsolidasian menyajikan penerimaan dan pengeluaran kas dan setara kas yang diklasifikasikan menurut aktivitas operasi, investasi dan pendanaan. Laporan arus kas konsolidasian disajikan dengan menggunakan metode langsung.

Seluruh angka dalam laporan keuangan konsolidasian ini disajikan dalam Dolar Amerika Serikat (AS\$) yang merupakan mata uang fungsional Grup.

Kebijakan prinsip akuntansi yang diadopsi dalam penyusunan laporan keuangan konsolidasian diatur di bawah. Kebijakan ini diterapkan secara konsisten dengan semua periode penyajian, kecuali dinyatakan lain.

2. MATERIAL ACCOUNTING AND FINANCIAL REPORTING POLICIES INFORMATION

a. Basic of preparation and presentation of consolidated financial statements and statements of compliance

The consolidated financial statements have been prepared in accordance with Indonesian Financial Accounting Standards ("FAS"), which includes the statements ("SFAS") and interpretations ("IFAS") issued by the Financial Accounting Standards Board of Indonesian Institute of Accountants, and Regulation No. VIII.G.7 on Financial Statements Presentations and Disclosures of Issuer or Public Companies.

The preparation of consolidated financial statements in conformity with Indonesian Financial Accounting Standards requires the use of certain critical accounting estimates. It also requires management to exercise its judgment in the process of applying the Group's accounting policies. The areas involving a higher degree of judgment or complexity, or areas where assumptions and estimates are significant to the consolidated financial statements are disclosed in Note 3.

The consolidated financial statements are prepared on the accrual basis, except for the consolidated statements of cash flows, and using the historical cost concept of accounting, except as disclosed in the relevant notes to the consolidated financial statements herein.

The consolidated statements of cash flows present the receipts and payments of cash and cash equivalent classified into operating, investing and financing activities. The consolidated statements of cash flows are presented using the direct method.

All figures in the consolidated financial statements are expressed in United States Dollar (US\$), which is the functional currency of the Group.

The principal accounting policies adopted in the preparation of the consolidated financial statements are set out below. The policies have been consistently applied to all the periods presented, unless otherwise stated.

**PT MERDEKA COPPER GOLD Tbk
DAN ENTITAS ANAK
CATATAN ATAS LAPORAN KEUANGAN
KONSOLIDASIAN**

31 DESEMBER 2023 DAN 2022

(Disajikan dalam Dolar AS, kecuali dinyatakan lain)

**PT MERDEKA COPPER GOLD Tbk
AND SUBSIDIARIES
NOTES TO THE CONSOLIDATED
FINANCIAL STATEMENTS**

31 DECEMBER 2023 AND 2022

(Expressed in US Dollars, unless otherwise stated)

**2. INFORMASI KEBIJAKAN AKUNTANSI DAN PELAPORAN
KEUANGAN MATERIAL (Lanjutan)**

b. Perubahan kebijakan akuntansi

Kebijakan akuntansi yang diadopsi adalah konsisten dengan kebijakan akuntansi periode keuangan sebelumnya, kecuali bagi pengadopsian PSAK dan ISAK baru dan revisian yang berlaku efektif pada atau setelah tanggal 1 Januari 2023. Perubahan kebijakan akuntansi Grup, dibuat sebagaimana disyaratkan sesuai dengan ketentuan transisi yang relevan terkait dengan PSAK dan ISAK

Penerapan standar baru, amendemen dan penyesuaian yang telah diterbitkan, dan yang akan berlaku efektif untuk tahun buku yang dimulai pada atau setelah 1 Januari 2023 namun tidak berdampak secara substansial terhadap kebijakan akuntansi Grup dan berpengaruh material terhadap laporan keuangan konsolidasian adalah sebagai berikut:

- Amendemen PSAK 1 “Penyajian Laporan Keuangan” - Pengungkapan Kebijakan Akuntansi.
- Amendemen PSAK 25 “Kebijakan Akuntansi, Perubahan Estimasi Akuntansi, dan Kesalahan” - Definisi Estimasi Akuntansi.
- Amendemen PSAK No. 46, “Pajak Penghasilan - Pajak Tanggahan terkait Aset dan Liabilitas yang Timbul dari Transaksi Tunggal”.
- Amendemen PSAK 16 “aset tetap” tentang hasil sebelum penggunaan yang diintensikan.

Standar baru, amendemen dan revisi terhadap standar akuntansi yang telah diterbitkan, namun belum berlaku efektif untuk tahun buku yang dimulai pada 1 Januari 2023 adalah sebagai berikut:

- Amendemen PSAK 1 “Penyajian Laporan Keuangan”.
- Amendemen PSAK 73 “Sewa” - Liabilitas Sewa dalam Jual dan Sewa-balik.
- PSAK 74 “Kontrak Asuransi”.

Standar baru, amendemen, dan revisi di atas berlaku efektif mulai 1 Januari 2024, kecuali untuk PSAK No. 74 yang berlaku efektif mulai 1 Januari 2025, tetapi penerapan dini diperkenankan.

**2. MATERIAL ACCOUNTING AND FINANCIAL REPORTING
POLICIES INFORMATION (Continued)**

b. Changes in accounting policies

Accounting policies adopted are consistent with those of the previous financial period, except for the adoption of the new and revised SFAS and IFAS that became effective on or after 1 January 2023. Changes to the Group’s accounting policies have been made as required, in accordance with the relevant transitional provisions in the respective SFAS and IFAS.

The adoption of new standards, amendments and improvements issued and effective for the financial year at or after 1 January 2023 which do not have substantial changes to the Group’s accounting policies and had material impact on the consolidated financial statement are as follows:

- *Amendment PSAK 1 “Presentation of Financial Statement” - Disclosure of Accounting Policies.*
- *Amendment PSAK 25 “Accounting Policies, Changes Accounting Estimate and Errors” Definition of Accounting Estimates.*
- *Amendment to SFAS No. 46, “Income Taxes - Deferred Tax related to Assets and Liabilities Arising from a Single Transaction”.*
- *Amendment PSAK 16 “fixed assets” about proceeds before intended use.*

The new standards, amendments and revisions to accounting standards issued but not yet effective for the financial year beginning 1 January 2023 are as follows:

- *Amendment PSAK 1 “Presentation of Financial Statement”.*
- *Amendment PSAK 73 “Leases” - Lease Liability in Sale and Leaseback.*
- *PSAK 74 “Insurance Contracts”.*

The above new standards, amendments and revision are effective beginning 1 January 2024 except for SFAS No. 74, which are effective beginning 1 January 2025, but early adoption is permitted.

**PT MERDEKA COPPER GOLD Tbk
DAN ENTITAS ANAK
CATATAN ATAS LAPORAN KEUANGAN
KONSOLIDASIAN
31 DESEMBER 2023 DAN 2022
(Disajikan dalam Dolar AS, kecuali dinyatakan lain)**

**PT MERDEKA COPPER GOLD Tbk
AND SUBSIDIARIES
NOTES TO THE CONSOLIDATED
FINANCIAL STATEMENTS
31 DECEMBER 2023 AND 2022
(Expressed in US Dollars, unless otherwise stated)**

2. INFORMASI KEBIJAKAN AKUNTANSI DAN PELAPORAN KEUANGAN MATERIAL (Lanjutan)

2. MATERIAL ACCOUNTING AND FINANCIAL REPORTING POLICIES INFORMATION (Continued)

b. Perubahan kebijakan akuntansi (Lanjutan)

b. Changes in accounting policies (Continued)

Pada tanggal penyelesaian laporan keuangan konsolidasian ini, Grup sedang mempelajari dampak standar yang mungkin timbul dari penerapan standar baru, amandemen dan revisi pada laporan keuangan konsolidasian Grup.

As at the completion date of these consolidated financial statements, the Group is evaluating the potential impact of the new standard, amendments and revisions on the Group's consolidated financial statements.

c. Prinsip-prinsip konsolidasi

c. Principles of consolidation

Grup menerapkan PSAK 65, "Laporan Keuangan Konsolidasi", kecuali beberapa hal berikut yang diterapkan secara prospektif:

The Group adopted SFAS 65, "Consolidated Financial Statements", except for the following items that were applied prospectively:

- (i) Rugi entitas anak yang menyebabkan saldo defisit bagi Kepentingan Non-Pengendali ("KNP").
- (ii) Kehilangan pengendalian pada entitas anak.
- (iii) Perubahan kepemilikan pada entitas anak yang tidak mengakibatkan hilangnya pengendalian.
- (iv) Hak suara potensial dalam menentukan keberadaan pengendalian, dan
- (v) Konsolidasi atas entitas anak yang memiliki pembatasan jangka panjang.

- (i) *Losses of a subsidiary that result in a deficit balance to non-controlling interests ("NCI").*
- (ii) *Loss of control over a subsidiary.*
- (iii) *Change in the ownership interest in a subsidiary that does not result in a loss of control.*
- (iv) *Potential voting rights in determining the existence of control, and*
- (v) *Consolidation of a subsidiary that is subject to long-term restriction.*

PSAK 65 mengatur penyusunan dan penyajian laporan keuangan konsolidasian untuk sekelompok entitas yang berada dalam pengendalian suatu entitas induk, dan akuntansi untuk investasi pada entitas anak, pengendalian bersama entitas dan entitas asosiasi ketika laporan keuangan tersendiri disajikan sebagai informasi tambahan.

SFAS 65 provides for the preparation and presentation of consolidated financial statements for a group of entities under the control of a parent, and the accounting for investments in subsidiaries, jointly controlled entities and associated entities when separate financial statements are presented as additional information.

Laporan keuangan konsolidasian meliputi laporan keuangan Perusahaan dan entitas anaknya seperti yang disebutkan pada Catatan 1e, yang dimiliki oleh Perusahaan (secara langsung atau tidak langsung) dengan kepemilikan saham lebih dari 50% dan dikendalikan oleh Perusahaan.

The consolidated financial statements include the accounts of the Company and its subsidiaries mentioned in Note 1e, in which the Company maintains (directly or indirectly) equity ownership of more than 50% and is controlled by the Company.

Seluruh transaksi material dan saldo akun antar perusahaan (termasuk laba atau rugi yang signifikan yang belum direalisasi) telah dieliminasi.

All material intercompany transactions and account balances (including the related significant unrealized gains or losses) have been eliminated.

Entitas anak dikonsolidasi secara penuh sejak tanggal akuisisi, yaitu tanggal Perusahaan memperoleh pengendalian sampai dengan tanggal Perusahaan kehilangan pengendalian.

Subsidiaries are fully consolidated from the date of acquisitions, being the date on which the Company obtains control and continue to be consolidated until the date such control ceases.

PT MERDEKA COPPER GOLD Tbk
DAN ENTITAS ANAK
CATATAN ATAS LAPORAN KEUANGAN
KONSOLIDASIAN

31 DESEMBER 2023 DAN 2022

(Disajikan dalam Dolar AS, kecuali dinyatakan lain)

PT MERDEKA COPPER GOLD Tbk
AND SUBSIDIARIES
NOTES TO THE CONSOLIDATED
FINANCIAL STATEMENTS

31 DECEMBER 2023 AND 2022

(Expressed in US Dollars, unless otherwise stated)

2. INFORMASI KEBIJAKAN AKUNTANSI DAN PELAPORAN
KEUANGAN MATERIAL (Lanjutan)

c. Prinsip-prinsip konsolidasi (Lanjutan)

Kerugian entitas anak yang tidak dimiliki secara penuh diatribusikan pada KNP bahkan jika hal ini mengakibatkan KNP mempunyai saldo defisit. Jika kehilangan pengendalian atas suatu entitas anak, maka Perusahaan:

- Menghentikan pengakuan aset (termasuk *goodwill*) dan liabilitas entitas anak.
- Menghentikan pengakuan jumlah tercatat setiap KNP.
- Menghentikan pengakuan akumulasi selisih penjabaran, yang dicatat di ekuitas, bila ada.
- Mengakui nilai wajar pembayaran yang diterima.
- Mengakui setiap sisa investasi pada nilai wajarnya.
- Mengakui setiap perbedaan yang dihasilkan sebagai keuntungan atau kerugian dalam laporan laba rugi, dan
- Mereklasifikasi bagian induk atas komponen yang sebelumnya diakui sebagai penghasilan komprehensif lain ke laporan laba rugi, atau mengalihkan secara langsung ke saldo laba, sebagaimana mestinya.

KNP mencerminkan bagian atas laba atau rugi dan aset neto dari entitas anak yang tidak dapat diatribusikan secara langsung maupun tidak langsung pada Perusahaan, yang masing-masing disajikan dalam laporan laba rugi dan penghasilan komprehensif lain konsolidasian dan dalam ekuitas pada laporan posisi keuangan konsolidasian, terpisah dari bagian yang dapat diatribusikan kepada pemilik entitas induk.

Perubahan dalam bagian kepemilikan Perusahaan pada suatu entitas anak yang tidak mengakibatkan hilangnya pengendalian dicatat sebagai transaksi ekuitas. Nilai tercatat kepentingan Perusahaan dan non-pengendali disesuaikan untuk mencerminkan perubahan bagian kepemilikannya atas entitas anak. Setiap perbedaan antara jumlah KNP disesuaikan dan nilai wajar imbalan yang diberikan atau diterima diakui hanya apabila tidak terdapat bukti penurunan nilai secara langsung dalam ekuitas dan diatribusikan pada pemilik entitas induk.

2. MATERIAL ACCOUNTING AND FINANCIAL REPORTING
POLICIES INFORMATION (Continued)

c. Principles of consolidation (Continued)

Losses of a non-wholly owned subsidiary are attributed to the NCI even if that results in a deficit balance. In case of loss of control over a subsidiary, the Company:

- *Derecognizes the assets (including goodwill) and liabilities of the subsidiaries.*
- *Derecognizes the carrying amount of any NCI.*
- *Derecognizes the cumulative translation differences, recorded in equity, if any.*
- *Recognizes the fair value of the consideration received.*
- *Recognizes the fair value of any investment retained.*
- *Recognizes any surplus or deficit in profit or loss, and*
- *Reclassifies the parent's share of components previously recognized in other comprehensive income to profit or loss or retained earnings, as appropriate.*

NCI represent the portion of the profit or loss and net assets of the subsidiaries not attributable, directly or indirectly, to the Company, which are presented in the consolidated statement of profit or loss and other comprehensive income and under the equity section of the consolidated statement of financial position, respectively from the corresponding portion attributable to the equity holders of the parent entity.

Changes in the Company ownership interest in a subsidiary that do not result in loss of control are accounted for as equity transactions. The carrying amounts of the Company and non-controlling interests are adjusted to reflect the changes in their relative interests in the subsidiary. Any differences between the amount by which the NCI are adjusted and the fair value of consideration paid or received is recognized directly in equity and attributed to the owners of the parent entity.

PT MERDEKA COPPER GOLD Tbk
DAN ENTITAS ANAK
CATATAN ATAS LAPORAN KEUANGAN
KONSOLIDASIAN
31 DESEMBER 2023 DAN 2022
(Disajikan dalam Dolar AS, kecuali dinyatakan lain)

PT MERDEKA COPPER GOLD Tbk
AND SUBSIDIARIES
NOTES TO THE CONSOLIDATED
FINANCIAL STATEMENTS
31 DECEMBER 2023 AND 2022
(Expressed in US Dollars, unless otherwise stated)

2. INFORMASI KEBIJAKAN AKUNTANSI DAN PELAPORAN KEUANGAN MATERIAL (Lanjutan)

2. MATERIAL ACCOUNTING AND FINANCIAL REPORTING POLICIES INFORMATION (Continued)

c. Prinsip-prinsip konsolidasi (Lanjutan)

c. Principles of consolidation (Continued)

Entitas anak

Subsidiaries

Laporan keuangan konsolidasian menyajikan hasil usaha Grup seolah-olah sebagai perusahaan tunggal.

The consolidated financial statements present the results of the Group as if they formed a single entity.

Laporan keuangan entitas anak termasuk ke dalam laporan keuangan konsolidasian sejak tanggal pengendalian dimulai sampai dengan tanggal pengendalian dihentikan. Kebijakan akuntansi entitas anak diubah apabila dipandang perlu untuk menyelaraskan kebijakan akuntansi yang diadopsi oleh Grup.

The financial statements of subsidiaries are included in the consolidated financial statements from the date that control commences until the date that control ceases. The accounting policies of subsidiaries have been changed when necessary to align them with the policies adopted by the Group.

Kerugian yang terjadi pada kepentingan non-pengendali pada entitas anak dialokasikan kepada kepentingan non-pengendali bahkan apabila dialokasikan kepada kepentingan non-pengendali tersebut dapat menimbulkan saldo defisit. Kepentingan non-pengendali disajikan di dalam laporan keuangan konsolidasian pada bagian ekuitas, yang terpisah dari ekuitas pemilik entitas induk.

Losses applicable to the non-controlling interests in a subsidiary are allocated to the non-controlling interests even if doing so causes the non-controlling interests to have a deficit balance. Non-controlling interests is presented in the consolidated statements of financial position within equity, separately from the equity of the owners of the parent.

Pada saat terjadi hilangnya pengendalian, Grup menghentikan pengakuan aset dan liabilitas entitas anak, semua kepentingan non-pengendali dan komponen ekuitas lainnya terkait dengan entitas anak. Segala surplus atau defisit yang timbul dari hilangnya pengendalian, diakui di dalam laporan laba rugi. Apabila Grup masih memiliki bagian di dalam entitas anak sebelumnya, maka bagian tersebut diukur pada nilai wajar pada tanggal saat pengendalian dihentikan.

Upon the loss of control, Group derecognize the assets and liabilities of the subsidiaries, any non-controlling interests and the other components of equity related to the subsidiaries. Any surplus or deficit arising on the loss of control is recognized in profit or loss. If Group retains any interest in the previous subsidiaries, then such interest is measured at fair value at the date that control is lost.

Entitas asosiasi

Associates

Entitas asosiasi adalah seluruh entitas dimana Grup memiliki pengaruh signifikan namun bukan pengendalian, biasanya melalui kepemilikan hak suara antara 20% dan 50%. Investasi entitas asosiasi dicatat dengan metode ekuitas. Sesuai metode ekuitas, investasi pada awalnya dicatat pada biaya, dan nilai tercatat akan meningkat atau menurun untuk mengakui bagian investor atas laba rugi investee setelah tanggal akuisisi. Di dalam investasi Grup atas entitas asosiasi termasuk goodwill yang diidentifikasi ketika akuisisi.

Associates are all entities over which the Group has significant influence but not control, generally accompanying a shareholding of between 20% and 50% of the voting rights. Investments in associates are accounted for using the equity method. Under the equity method, the investment is initially recognised at cost, and the carrying amount is increased or decreased to recognise the investor's share of the profit or loss of the investee after the date of acquisition. The Group's investment in associates includes goodwill identified on acquisition.

PT MERDEKA COPPER GOLD Tbk
DAN ENTITAS ANAK
CATATAN ATAS LAPORAN KEUANGAN
KONSOLIDASIAN

31 DESEMBER 2023 DAN 2022

(Disajikan dalam Dolar AS, kecuali dinyatakan lain)

PT MERDEKA COPPER GOLD Tbk
AND SUBSIDIARIES
NOTES TO THE CONSOLIDATED
FINANCIAL STATEMENTS

31 DECEMBER 2023 AND 2022

(Expressed in US Dollars, unless otherwise stated)

2. INFORMASI KEBIJAKAN AKUNTANSI DAN PELAPORAN
KEUANGAN MATERIAL (Lanjutan)

c. Prinsip-prinsip konsolidasi (Lanjutan)

Entitas asosiasi (Lanjutan)

Jika kepemilikan kepentingan pada entitas asosiasi berkurang, namun tetap memiliki pengaruh signifikan, hanya suatu bagian proporsional atas jumlah yang telah diakui sebelumnya pada pendapatan komprehensif lain yang direklasifikasi ke laporan laba rugi.

Bagian Grup atas laba atau rugi entitas asosiasi pasca akuisisi diakui dalam laporan laba rugi dan bagian atas mutasi pendapatan komprehensif lain pasca akuisisi diakui di dalam pendapatan komprehensif lain dan diikuti dengan penyesuaian pada jumlah tercatat investasi. Dividen yang akan diterima dari entitas asosiasi diakui sebagai pengurang jumlah tercatat investasi.

Jika bagian Grup atas kerugian entitas asosiasi sama dengan atau melebihi kepentingannya pada entitas asosiasi, termasuk piutang tanpa agunan, Grup menghentikan pengakuan bagian kerugiannya, kecuali Grup memiliki kewajiban atau melakukan pembayaran atas nama entitas asosiasi.

Pada setiap tanggal pelaporan, Grup menentukan apakah terdapat bukti objektif bahwa telah terjadi penurunan nilai pada investasi pada entitas asosiasi. Jika demikian, maka Grup menghitung besarnya penurunan nilai sebagai selisih antara jumlah yang terpulihkan dan nilai tercatat atas investasi pada perusahaan asosiasi dan mengakui selisih tersebut pada "bagian atas laba neto entitas asosiasi" di laporan laba rugi. Kerugian yang belum direalisasi dieliminasi kecuali transaksi tersebut memberikan bukti penurunan nilai atas aset yang ditransfer. Kebijakan akuntansi entitas asosiasi disesuaikan jika diperlukan untuk memastikan konsistensi dengan kebijakan yang diterapkan oleh Grup.

Laba atau rugi yang dihasilkan dari transaksi hulu dan hilir antara Grup dengan entitas asosiasi diakui dalam laporan keuangan Grup hanya sebesar bagian investor lain dalam entitas asosiasi.

Keuntungan dan kerugian dilusi yang timbul pada investasi entitas asosiasi diakui dalam laporan laba rugi.

2. MATERIAL ACCOUNTING AND FINANCIAL REPORTING
POLICIES INFORMATION (Continued)

c. Principles of consolidation (Continued)

Associates (Continued)

If the ownership interest in an associate is reduced but significant influence is retained, only a proportionate share of the amounts previously recognised in other comprehensive income is reclassified to profit or loss where appropriate.

The Group's share of post-acquisition profits or losses is recognised in the profit or loss, and its share of post-acquisition movements in other comprehensive income is recognised in other comprehensive income with a corresponding adjustment to the carrying amount of the investment. Dividends receivable from associates are recognised as reduction in the carrying amount of the investment.

When the Group's share of losses in an associate equals or exceeds its interest in the associate, including any other unsecured receivables, the Group does not recognise further losses, unless it has incurred legal or constructive obligations or made payments on behalf of the associate.

The Group determines at each reporting date whether there is any objective evidence that the investment in the associate is impaired. If this is the case, the Group calculates the amount of impairment as the difference between the recoverable amount of the associate and its carrying value and recognises the amount adjacent to "share in net income of an associate" in the profit or loss. Unrealised losses are eliminated unless the transaction provides evidence of an impairment of the asset transferred. Accounting policies of associates have been changed where necessary to ensure consistency with the policies adopted by the Group.

Profits or losses resulting from upstream and downstream transactions between the Group and its associates are recognised in the Group's financial statements only to the extent of unrelated investor's interests in the associates.

Dilution gains and losses arising in investments in associates are recognised in the profit or loss.

PT MERDEKA COPPER GOLD Tbk
DAN ENTITAS ANAK
CATATAN ATAS LAPORAN KEUANGAN
KONSOLIDASIAN
31 DESEMBER 2023 DAN 2022
(Disajikan dalam Dolar AS, kecuali dinyatakan lain)

PT MERDEKA COPPER GOLD Tbk
AND SUBSIDIARIES
NOTES TO THE CONSOLIDATED
FINANCIAL STATEMENTS
31 DECEMBER 2023 AND 2022
(Expressed in US Dollars, unless otherwise stated)

2. INFORMASI KEBIJAKAN AKUNTANSI DAN PELAPORAN KEUANGAN MATERIAL (Lanjutan)

2. MATERIAL ACCOUNTING AND FINANCIAL REPORTING POLICIES INFORMATION (Continued)

c. Prinsip-prinsip konsolidasi (Lanjutan)

c. Principles of consolidation (Continued)

Transaksi dengan kepentingan non-pengendali

Transactions with non-controlling interests

Transaksi dengan kepentingan non-pengendali dihitung sebagai transaksi dengan pemilik dalam kapasitasnya sebagai pemilik dan oleh karena itu tidak terdapat *goodwill* yang diakui sebagai hasil transaksi tersebut. Penyesuaian kepentingan non-pengendali berdasarkan jumlah proporsional aset bersih entitas anak.

Transactions with non-controlling interests are accounted for as transactions with owners in their capacity as owners and therefore no goodwill is recognised as a result of such transactions. The adjustments to non-controlling interests are based on a proportionate amount of the net assets of the subsidiaries.

Transaksi yang dieliminasi pada konsolidasi

Transactions eliminated on consolidation

Saldo dan transaksi antar Grup dan semua pendapatan dan beban yang belum terealisasi yang timbul dari transaksi antar Grup, dieliminasi di dalam penyusunan dan penyajian laporan keuangan konsolidasian. Laba yang belum terealisasi yang timbul dari transaksi dengan entitas asosiasi, dieliminasi terhadap investasi dari bagian Grup di dalam *investee*.

Inter-Company balances and transactions, and any unrealized income and expenses arising from inter-Company transactions, are eliminated in preparing and presenting the consolidated financial statements. Unrealized gains arising from transactions with associates are eliminated against the investment to the extent of the Group's interest in the investee.

Kerugian yang belum terealisasi, dieliminasi dengan cara yang sama dengan keuntungan yang belum terealisasi, hanya apabila tidak terdapat bukti penurunan nilai.

Unrealized losses are eliminated in the same way as unrealized gains, but only to the extent that there is no evidence of impairment.

d. Akuisisi

d. Acquisition

Grup menerapkan metode akuisisi untuk mencatat setiap kombinasi bisnis. Imbalan yang dialihkan untuk mengakuisisi entitas anak adalah nilai wajar seluruh aset yang dialihkan, liabilitas yang diakui oleh pihak pengakuisisi kepada pemilik sebelumnya dari entitas yang diakuisisi dan kepentingan ekuitas yang diterbitkan oleh Grup.

The Group applies the acquisition method to account for business combinations. The consideration transferred for the acquisition of a subsidiary is the fair value of the assets transferred, the liabilities incurred to the former owners of the acquiree and the equity interests issued by the Group.

Imbalan yang dialihkan termasuk nilai wajar setiap aset dan liabilitas yang dihasilkan dari suatu kesepakatan imbalan kontinjensi. Aset teridentifikasi, liabilitas dan liabilitas kontinjensi yang diambil alih, yang diperoleh dalam kombinasi bisnis diukur pada awalnya sebesar nilai wajar pada tanggal akuisisi.

The consideration transferred includes the fair value of any asset or liability resulting from a contingent consideration arrangement. Identifiable assets acquired, liabilities and contingent liabilities assumed in a business combination are measured initially at their fair values as at the acquisition date.

Grup mengakui kepentingan non-pengendali pada pihak yang diakuisisi baik sebesar nilai wajar atau sebesar bagian proporsional kepentingan non-pengendali atas aset neto teridentifikasi pihak yang diakuisisi. Kepentingan non-pengendali disajikan di ekuitas dalam laporan posisi keuangan konsolidasian, terpisah dari ekuitas pemilik entitas induk.

The Group recognises any non-controlling interest in the acquiree on an acquisition-by-acquisition basis, either at fair value or at the non-controlling interest's proportionate share of the acquiree's identifiable net assets. Non-controlling interests are reported as equity in the consolidated statements of financial position, separate from the owners of the parent entity.

Biaya terkait akuisisi dibebankan pada saat terjadinya.

Acquisition-related costs are expensed as incurred.

PT MERDEKA COPPER GOLD Tbk
DAN ENTITAS ANAK
CATATAN ATAS LAPORAN KEUANGAN
KONSOLIDASIAN

31 DESEMBER 2023 DAN 2022

(Disajikan dalam Dolar AS, kecuali dinyatakan lain)

PT MERDEKA COPPER GOLD Tbk
AND SUBSIDIARIES
NOTES TO THE CONSOLIDATED
FINANCIAL STATEMENTS

31 DECEMBER 2023 AND 2022

(Expressed in US Dollars, unless otherwise stated)

2. INFORMASI KEBIJAKAN AKUNTANSI DAN PELAPORAN KEUANGAN MATERIAL (Lanjutan)

d. Akuisisi (Lanjutan)

Jika kombinasi bisnis diperoleh secara bertahap, Grup akan mengukur kepentingan ekuitas yang sebelumnya dimiliki pada pihak yang diakuisisi sebesar nilai wajar pada tanggal akuisisi dan mengakui keuntungan atau kerugian yang dihasilkan, jika ada, dalam laba rugi. Imbalan kontinjensi yang masih harus dialihkan oleh Grup diakui sebesar nilai wajar pada tanggal akuisisi. Perubahan selanjutnya atas nilai wajar imbalan kontinjensi yang diakui sebagai aset atau liabilitas dan dicatat dalam laba rugi. Imbalan kontinjensi yang diklasifikasikan sebagai ekuitas tidak diukur kembali dan penyelesaian selanjutnya diperhitungkan dalam ekuitas.

Selisih lebih antara imbalan yang dialihkan, jumlah setiap kepentingan non-pengendali dalam pihak yang diakuisisi, dan nilai wajar pada tanggal akuisisi dari kepemilikan ekuitas yang sebelumnya dimiliki oleh pihak pengakuisisi pada pihak yang diakuisisi, dibandingkan dengan nilai wajar bagian Grup atas aset bersih teridentifikasi yang diakuisisi, dicatat sebagai *goodwill*. Jika jumlah tersebut lebih kecil dari nilai wajar atas aset bersih teridentifikasi entitas anak yang diakuisisi dan pengukuran atas seluruh jumlah tersebut telah ditelaah, dalam hal pembelian dengan diskon, selisih tersebut diakui secara langsung dalam laba rugi.

e. Transaksi dan saldo dalam mata uang asing

Akun-akun yang disertakan dalam laporan keuangan setiap entitas anggota Grup diukur menggunakan mata uang dari lingkungan ekonomi utama dimana entitas tersebut beroperasi ("mata uang fungsional"). Laporan keuangan konsolidasian disajikan dalam Dolar Amerika Serikat ("AS\$" atau "Dolar AS"), yang merupakan mata uang fungsional Perusahaan dan penyajian Grup.

Transaksi dalam mata uang asing dijabarkan menjadi mata uang fungsional menggunakan kurs yang berlaku pada tanggal transaksi. Pada tanggal pelaporan, setiap aset dan liabilitas moneter dalam mata uang asing disesuaikan untuk mencerminkan kurs yang berlaku pada tanggal tersebut. Keuntungan dan kerugian selisih kurs yang timbul dari penyelesaian transaksi dalam mata uang asing dan dari penjabaran aset dan liabilitas moneter dalam mata uang asing menggunakan kurs yang berlaku pada akhir periode pelaporan diakui dalam laba rugi.

2. MATERIAL ACCOUNTING AND FINANCIAL REPORTING POLICIES INFORMATION (Continued)

d. Acquisition (Continued)

If the business combination is achieved in stages, the Group will remeasure its previously held equity interest in the acquiree at its fair value at its acquisition date and recognise the resulting gain or loss, if any, in profit or loss. Any contingent consideration to be transferred by the Group is recognised at its fair value as at the acquisition date. Subsequent changes to the fair value of the contingent consideration that is deemed to be an asset or a liability are recognised in profit or loss. A contingent consideration that is classified as equity is not remeasured, and its subsequent settlement is accounted for within equity.

The excess of the consideration transferred, the amount of any non-controlling interests in the acquiree and the acquisition-date fair value of any previous equity interest in the acquiree over the fair value of the Group's share of the identifiable net assets acquired is recorded as goodwill. If those amounts are less than the fair value of the net identifiable assets of the subsidiary acquired and the measurement of all amounts has been reviewed, in the case of a bargain purchase, the difference is recognised directly in profit or loss.

e. Foreign currencies transactions and balances

Items included in the financial statements of each of the Group's entities are measured using the currency of the primary economic environment in which the relevant entity operates (the "functional currency"). The consolidated financial statements are presented in United States Dollars ("US\$" or "US Dollars"), which is the Company's functional currency and the Group's presentation currency.

Foreign currency transactions are translated into the functional currency using the exchange rates prevailing as at the date of the transactions. As at the reporting date, monetary assets and liabilities denominated in foreign currency are adjusted to reflect the prevailing exchange rates at such date. Foreign exchange gains and losses resulting from the settlement of such transactions and from the translation at period-end exchange rates of monetary assets and liabilities denominated in foreign currencies are recognised in profit or loss.

PT MERDEKA COPPER GOLD Tbk
DAN ENTITAS ANAK
CATATAN ATAS LAPORAN KEUANGAN
KONSOLIDASIAN

31 DESEMBER 2023 DAN 2022

(Disajikan dalam Dolar AS, kecuali dinyatakan lain)

PT MERDEKA COPPER GOLD Tbk
AND SUBSIDIARIES
NOTES TO THE CONSOLIDATED
FINANCIAL STATEMENTS

31 DECEMBER 2023 AND 2022

(Expressed in US Dollars, unless otherwise stated)

2. INFORMASI KEBIJAKAN AKUNTANSI DAN PELAPORAN KEUANGAN MATERIAL (Lanjutan)

e. Transaksi dan saldo dalam mata uang asing (Lanjutan)

Pada tanggal 31 Desember 2023 dan 2022, kurs nilai tukar yang digunakan adalah sebagai berikut:

	<u>31 Desember/ December 2023</u>
Rupiah Indonesia 10.000 ("Rp")	0.64
Dolar Australia ("A\$")	0.68
Euro ("EUR")	1.10
Yuan Tiongkok ("CNY")	0.14
Dolar Singapura ("S\$")	0.75

f. Transaksi dengan pihak-pihak berelasi

Pihak-pihak berelasi adalah orang atau entitas yang terkait dengan entitas pelapor:

(1) Orang atau anggota keluarga terdekat mempunyai relasi dengan entitas pelapor jika orang tersebut:

- (a) Memiliki pengendalian atau pengendalian bersama atas entitas pelapor.
- (b) Memiliki pengaruh signifikan atas entitas pelapor, atau
- (c) Manajemen kunci entitas pelapor atau entitas induk entitas pelapor.

(2) Suatu entitas berelasi dengan entitas pelapor jika memenuhi salah satu hal berikut:

- (a) Entitas dan entitas pelapor adalah anggota dari grup yang sama (artinya entitas induk, entitas anak, dan entitas anak berikutnya terkait dengan entitas lain).
- (b) Satu entitas adalah entitas asosiasi atau ventura bersama dari entitas lain (atau entitas asosiasi atau ventura bersama yang merupakan anggota suatu grup, yang mana entitas lain tersebut adalah anggotanya).
- (c) Kedua entitas tersebut adalah ventura bersama dari pihak ketiga yang sama.
- (d) Satu entitas adalah ventura bersama dari entitas ketiga dan entitas yang lain adalah entitas asosiasi dari entitas ketiga.

2. MATERIAL ACCOUNTING AND FINANCIAL REPORTING POLICIES INFORMATION (Continued)

e. Foreign currencies transactions and balances (Continued)

As of 31 December 2023 and 2022, the exchange rate used are as follows:

	<u>31 Desember/ December 2022</u>	
0.64	0.64	Indonesian Rupiah 10,000 ("Rp")
0.68	0.67	Australian Dollar ("A\$")
1.10	1.06	Euro ("EUR")
0.14	0.14	Chinese Yuan ("CNY")
0.75	0.74	Singapore Dollar ("S\$")

f. Transaction with related parties

Related party represents a person or an entity who is related to the reporting entity:

(1) A person or a close member of the person's family is related to a reporting entity if that person:

- (a) Has control or joint control over the reporting entity.
- (b) Has significant influence over the reporting entity, or
- (c) Is member of the key management personnel of the reporting entity or of a parent of the reporting entity.

(2) An entity is related to a reporting entity if any of the following conditions applies:

- (a) The entity and the reporting entity are members of the same group (which means that each parent, subsidiary and fellow subsidiary is related to the others entity).
- (b) One entity is an associate or joint venture of the other entity (or an associate or joint venture of a member of a group of which the other entity is a member).
- (c) Both entities are joint ventures of the same third party.
- (d) One entity is a joint venture of a third entity and the other entity is an associate of the third entity.

Ekshibit E/21

Exhibit E/21

**PT MERDEKA COPPER GOLD Tbk
DAN ENTITAS ANAK
CATATAN ATAS LAPORAN KEUANGAN
KONSOLIDASIAN**

31 DESEMBER 2023 DAN 2022

(Disajikan dalam Dolar AS, kecuali dinyatakan lain)

**PT MERDEKA COPPER GOLD Tbk
AND SUBSIDIARIES
NOTES TO THE CONSOLIDATED
FINANCIAL STATEMENTS**

31 DECEMBER 2023 AND 2022

(Expressed in US Dollars, unless otherwise stated)

**2. INFORMASI KEBIJAKAN AKUNTANSI DAN PELAPORAN
KEUANGAN MATERIAL (Lanjutan)**

**2. MATERIAL ACCOUNTING AND FINANCIAL REPORTING
POLICIES INFORMATION (Continued)**

**f. Transaksi dengan pihak-pihak berelasi
(Lanjutan)**

f. Transaction with related parties (Continued)

Pihak-pihak berelasi adalah orang atau entitas yang terkait dengan entitas pelapor: (Lanjutan)

Related party represents a person or an entity who is related to the reporting entity: (Continued)

(2) Suatu entitas berelasi dengan entitas pelapor jika memenuhi salah satu hal berikut: (Lanjutan)

(2) An entity is related to a reporting entity if any of the following conditions applies: (Continued)

(e) Entitas tersebut adalah suatu program imbalan pasca-kerja untuk imbalan kerja dari salah satu entitas pelapor atau entitas yang terkait dengan entitas pelapor. Jika entitas pelapor adalah entitas yang menyelenggarakan program tersebut, maka entitas sponsor juga berelasi dengan entitas pelapor.

(e) The entity is a post-employment benefit plan for the benefit of employees of either the reporting entity or an entity related to the reporting entity. If the reporting entity is itself such a plan, the sponsoring entity are also related to the reporting entity.

(f) Entitas yang dikendalikan atau dikendalikan bersama oleh orang yang diidentifikasi dalam huruf (1), atau

(f) The entity is controlled or jointly controlled by a person identified in (1), or

(g) Orang yang diidentifikasi dalam huruf (1)(a) memiliki pengaruh signifikan atas entitas atau personil manajemen kunci entitas (atau entitas induk dari entitas).

(g) A person identified in (1)(a) has significant influence over the entity or is a member of the key management personnel of the entity (or of a parent of the entity).

(h) Entitas, atau anggota dari kelompok yang mana entitas merupakan bagian dari kelompok tersebut, menyediakan jasa personal manajemen kunci kepada entitas pelapor atau kepada entitas induk dari entitas pelapor.

(h) The entity, or any member of a group of which it is a part, provides key management personal services to the reporting entity or to the parent of the reporting entity.

g. Instrumen keuangan

g. Financial instruments

Grup mengklasifikasikan aset dan liabilitas keuangannya ke dalam kategori berikut:

Group classifies its financial assets and financial liabilities in the following categories:

- 1) Biaya perolehan diamortisasi.
- 2) Nilai wajar melalui laba rugi ("FVTPL").
- 3) Nilai wajar melalui penghasilan komprehensif lain ("FVOCI").

- 1) *Amortised cost.*
- 2) *Fair value through profit or loss ("FVTPL").*
- 3) *Fair value through other comprehensive income ("FVOCI").*

Klasifikasi tersebut tergantung dari tujuan perolehan aset keuangan dan liabilitas keuangan tersebut dan ditentukan pada saat awal pengakuannya.

The classification depends on the purpose for which the financials assets and financial liabilities are acquired and is determined at initial recognition.

PT MERDEKA COPPER GOLD Tbk
DAN ENTITAS ANAK
CATATAN ATAS LAPORAN KEUANGAN
KONSOLIDASIAN

31 DESEMBER 2023 DAN 2022

(Disajikan dalam Dolar AS, kecuali dinyatakan lain)

PT MERDEKA COPPER GOLD Tbk
AND SUBSIDIARIES
NOTES TO THE CONSOLIDATED
FINANCIAL STATEMENTS

31 DECEMBER 2023 AND 2022

(Expressed in US Dollars, unless otherwise stated)

2. INFORMASI KEBIJAKAN AKUNTANSI DAN PELAPORAN
KEUANGAN MATERIAL (Lanjutan)

g. Instrumen keuangan (Lanjutan)

1) Aset keuangan

Grup menetapkan klasifikasi aset keuangan setelah pengakuan awal dan, jika diperbolehkan dan sesuai, akan melakukan evaluasi atas klasifikasi ini pada setiap akhir tahun keuangan.

Aset keuangan Grup terdiri dari kas dan setara kas, piutang usaha, piutang lain-lain, pinjaman ke pihak berelasi, investasi pada instrumen ekuitas, instrumen keuangan derivatif dan efek lainnya dan aset tidak lancar lainnya.

Aset keuangan Grup diklasifikasikan sebagai aset keuangan yang diukur pada biaya perolehan diamortisasi dan FVOCI.

i. Biaya perolehan diamortisasi

Suatu aset keuangan diukur pada biaya perolehan diamortisasi jika kedua kondisi berikut terpenuhi:

- Aset keuangan dikelola dalam model bisnis yang bertujuan untuk memiliki aset keuangan dalam rangka mendapatkan arus kas kontraktual, dan
- Persyaratan kontraktual aset keuangan yang menimbulkan arus kas yang semata dari pembayaran pokok dan bunga dari jumlah pokok terutang.

Pada saat pengakuan awal, aset keuangan yang diklasifikasi sebagai biaya perolehan amortisasi diukur pada nilai wajarnya, ditambah biaya transaksi yang dapat diatribusikan secara langsung. Pendapatan bunga dihitung dengan menggunakan metode suku bunga efektif dan diakui dalam laba rugi.

ii. FVTPL

Aset keuangan yang diukur menggunakan FVTPL merupakan instrumen utang yang tidak diukur pada biaya perolehan diamortisasi atau FVOCI, investasi ekuitas yang dimiliki untuk diperdagangkan atau dimana pilihan FVOCI tidak berlaku, derivatif yang bukan merupakan instrumen lindung nilai. Keuntungan atau kerugian nilai wajar atas aset keuangan ini dicatat pada laba rugi.

2. MATERIAL ACCOUNTING AND FINANCIAL REPORTING
POLICIES INFORMATION (Continued)

g. Financial instruments (Continued)

1) Financial assets

The Group determines the classification of its financial assets after initial recognition and, where allowed and appropriate, re-evaluates this designation at each financial year-end.

The Group's financial assets consist of cash and cash equivalent, trade receivables, other receivables, loan to related party, investment in equity instrument, derivative financial instrument and other securities and other non-current assets.

The Group's financial classified as financial assets measured at amortised cost and FVOCI.

i. Amortised cost

A financial assets are measured at amortised cost if it meets both of the following conditions:

- Financial assets are held within a business model whose objective is to hold financial assets to collect contractual cash flows, and
- Contractual terms give rise on specified dates to cash flows that are solely payments of principal and interest on principal amount outstanding.

At initial recognition, financial assets that are classified as amortised cost are measured at fair value, plus directly attributable transaction costs. Interest income is calculated using the effective interest rate method and recognized in profit or losses.

ii. FVTPL

Financial assets measured at FVTPL are debt instruments which do not meet the criteria of amortised cost or FVOCI, equity investments which are held for trading or where the FVOCI election has not been applied, derivatives which are not designated as a hedging instrument. Fair value gains or losses from this financial assets are recorded in profit or loss.

PT MERDEKA COPPER GOLD Tbk
DAN ENTITAS ANAK
CATATAN ATAS LAPORAN KEUANGAN
KONSOLIDASIAN

31 DESEMBER 2023 DAN 2022

(Disajikan dalam Dolar AS, kecuali dinyatakan lain)

PT MERDEKA COPPER GOLD Tbk
AND SUBSIDIARIES
NOTES TO THE CONSOLIDATED
FINANCIAL STATEMENTS

31 DECEMBER 2023 AND 2022

(Expressed in US Dollars, unless otherwise stated)

2. INFORMASI KEBIJAKAN AKUNTANSI DAN PELAPORAN
KEUANGAN MATERIAL (Lanjutan)

g. Instrumen keuangan (Lanjutan)

1) Aset keuangan (Lanjutan)

iii. FVOCI

Aset keuangan yang diukur menggunakan FVOCI merupakan investasi ekuitas, yang bukan dimiliki untuk diperdagangkan dan Grup telah memilih secara tak terbatal untuk menyajikan perubahan pada nilai wajar investasi ekuitas dalam penghasilan komprehensif lain; instrumen utang yang dimiliki untuk mendapatkan arus kas kontraktual dan penjualan aset keuangan, dimana arus kas aset merupakan pembayaran pokok dan bunga. Dividen dari investasi ekuitas diakui dalam laporan laba rugi ketika hak Grup untuk menerima pembayaran ditetapkan.

2) Liabilitas keuangan

Liabilitas keuangan diklasifikasikan sebagai liabilitas keuangan yang diukur pada nilai wajar melalui laporan laba rugi dan liabilitas keuangan yang diukur pada biaya perolehan amortisasi, mana yang sesuai. Pada tanggal pelaporan, Grup tidak memiliki liabilitas keuangan selain yang diklasifikasikan sebagai biaya perolehan amortisasi, kecuali untuk instrumen keuangan derivatif yang diklasifikasikan sebagai diukur pada nilai wajar melalui laba rugi. Grup menetapkan klasifikasi atas liabilitas keuangan pada saat pengakuan awal.

Liabilitas keuangan diukur pada biaya perolehan diamortisasi, dengan menggunakan metode suku bunga efektif. Keuntungan dan kerugian diakui di dalam laba dan rugi ketika liabilitas dihentikan pengakuannya, dan melalui proses amortisasi.

Liabilitas keuangan Grup terdiri dari utang usaha, beban yang masih harus dibayar, utang lain-lain, pinjaman dan fasilitas kredit bank, utang obligasi, pinjaman pihak ketiga, liabilitas sewa dan instrumen keuangan derivatif.

2. MATERIAL ACCOUNTING AND FINANCIAL REPORTING
POLICIES INFORMATION (Continued)

g. Financial instruments (Continued)

1) Financial assets (Continued)

iii. FVOCI

Financial assets measured at FVOCI are equity investments, that is not held for trading and the Group has irrevocably elected to present fair value of equity investment in other comprehensive income; debt instruments that are held to get contractual cash flows and selling the financial assets, where the assets' cash flows represent solely payment of principal and interest. Dividend from equity investments are recognised in profit or loss while the Group's right to received payment is established.

2) Financial liabilities

Financial liabilities are classified as financial liabilities at fair value through profit or loss and financial liabilities at amortised cost. As at the reporting dates, the Group has no other financial liabilities other than those classified as amortised cost, except for the derivative financial instruments are classified as measured at fair value through profit or loss. The Group determines the classification of its financial liabilities at initial recognition.

Financial liabilities are measured at amortized cost, using the effective interest method. Gains and losses are recognised in profit and loss when the liabilities are derecognised, and through the amortization process.

The Group financial liabilities consist of trade payables, accrued expenses, other payables, bank loans and credit facility, bonds payable, third party loan, lease liabilities and derivative financial instrument.

PT MERDEKA COPPER GOLD Tbk
DAN ENTITAS ANAK
CATATAN ATAS LAPORAN KEUANGAN
KONSOLIDASIAN

31 DESEMBER 2023 DAN 2022

(Disajikan dalam Dolar AS, kecuali dinyatakan lain)

PT MERDEKA COPPER GOLD Tbk
AND SUBSIDIARIES
NOTES TO THE CONSOLIDATED
FINANCIAL STATEMENTS

31 DECEMBER 2023 AND 2022

(Expressed in US Dollars, unless otherwise stated)

2. INFORMASI KEBIJAKAN AKUNTANSI DAN PELAPORAN KEUANGAN MATERIAL (Lanjutan)

g. Instrumen keuangan (Lanjutan)

3) Penghentian pengakuan

Suatu aset keuangan dihentikan pengakuannya apabila hak untuk menerima arus kas aset telah berakhir.

Pada penghentian aset keuangan secara keseluruhan, selisih antara nilai tercatat dengan jumlah yang akan diterima dan semua kumulatif keuntungan atau kerugian yang telah diakui di dalam pendapatan komprehensif lain diakui di dalam laporan laba rugi.

Semua pembelian dan penjualan yang lazim atas aset keuangan diakui dan dihentikan pengakuannya pada saat tanggal perdagangan, yaitu tanggal Grup berkomitmen untuk membeli atau menjual aset.

Pembelian atau penjualan yang lazim adalah pembelian atau penjualan aset keuangan berdasarkan kontrak yang mensyaratkan penyerahan aset dalam kurun waktu yang ditetapkan dengan peraturan atau kebiasaan yang berlaku di pasar.

4) Saling hapus instrumen keuangan

Aset keuangan dan liabilitas keuangan dapat saling hapus dan nilai bersihnya disajikan dalam laporan posisi keuangan konsolidasian ketika, dan hanya ketika, Grup memiliki hak yang berkekuatan hukum untuk melakukan saling hapus atas jumlah yang telah diakui tersebut dan terdapat niat untuk menyelesaikan secara neto, atau merealisasikan aset dan menyelesaikan liabilitas secara simultan.

Pendapatan dan beban disajikan neto hanya jika diperkenankan oleh standar akuntansi.

5) Penurunan nilai aset keuangan

Dalam PSAK 71, provisi penurunan nilai atas aset keuangan diukur menggunakan model kerugian kredit ekspektasian dan berlaku untuk aset keuangan yang diukur pada biaya perolehan atau FVOCI.

2. MATERIAL ACCOUNTING AND FINANCIAL REPORTING POLICIES INFORMATION (Continued)

g. Financial instruments (Continued)

3) Derecognition

A financial asset is derecognised when the rights to receive cash flows from the asset have expired.

On derecognition of a financial asset in its entirety, the difference between the carrying amount and the sum of the consideration received and any cumulative gain or loss that had been recognised in other comprehensive income is recognised in profit or loss.

All regular purchases and sales of financial assets are recognised or derecognised on the trading date, which is the date that Group commits to purchase or sell the asset.

Regular way purchases or sales are purchases or sales of financial assets that require delivery of assets within the period generally established by regulation or convention in the market place concerned.

4) Offsetting financial instruments

Financial assets and liabilities are set-off and the net amount is presented in the consolidated statements of financial position when, and only when, Group has the legal right to set off the amounts and intends either to settle on a net basis or realize the asset and settle the liabilities simultaneously.

Income and expenses are presented net only when permitted by accounting standards.

5) Impairment of financial assets

In SFAS 71, impairment loss provision of financial assets measured at expected credit losses model ("ECLs") and applied for financial assets which measured at amortised cost or FVOCI.

PT MERDEKA COPPER GOLD Tbk
DAN ENTITAS ANAK
CATATAN ATAS LAPORAN KEUANGAN
KONSOLIDASIAN

31 DESEMBER 2023 DAN 2022

(Disajikan dalam Dolar AS, kecuali dinyatakan lain)

PT MERDEKA COPPER GOLD Tbk
AND SUBSIDIARIES
NOTES TO THE CONSOLIDATED
FINANCIAL STATEMENTS

31 DECEMBER 2023 AND 2022

(Expressed in US Dollars, unless otherwise stated)

2. INFORMASI KEBIJAKAN AKUNTANSI DAN PELAPORAN KEUANGAN MATERIAL (Lanjutan)

g. Instrumen keuangan (Lanjutan)

5) Penurunan nilai aset keuangan (Lanjutan)

Terdapat 2 (dua) basis pengukuran atas kerugian kredit ekspektasian, yaitu kerugian kredit ekspektasian 12 bulan atau kerugian kredit sepanjang umurnya. Grup akan melakukan analisis pengakuan awal menggunakan kerugian kredit ekspektasian 12 bulan dan akan berpindah basis apabila terjadi peningkatan risiko kredit yang signifikan setelah pengakuan awal.

h. Instrumen keuangan derivatif dan aktivitas lindung nilai

Instrumen keuangan derivatif pada awalnya diakui sebesar harga wajar tanggal kontrak derivatif dimulai dan selanjutnya dinilai kembali sebesar nilai wajarnya. Metode pengakuan keuntungan atau kerugian yang terjadi tergantung apakah derivatif tersebut merupakan instrumen lindung nilai dan jika demikian sifat objek yang dilindungi nilainya. Grup mengelompokkan derivatif tertentu sebagai (a) lindung nilai atas nilai wajar aset atau liabilitas yang diakui atau komitmen pasti yang belum diakui (lindung nilai wajar); atau (b) lindung nilai risiko tertentu yang terkait dengan aset atau liabilitas atau transaksi yang diperkirakan kemungkinan besar terjadi (lindung nilai arus kas).

Pada saat terjadinya transaksi, Grup mendokumentasi hubungan antara instrumen lindung nilai dan *item* yang dilindung nilai, juga tujuan manajemen risiko dan strategi yang diterapkan dalam melakukan berbagai macam transaksi lindung nilai. Grup juga mendokumentasikan penilaiannya, pada saat terjadinya dan secara berkesinambungan, apakah derivatif yang digunakan untuk transaksi lindung nilai memiliki efektivitas yang tinggi dalam rangka saling hapus perubahan nilai wajar atau arus kas *item* yang dilindung nilai.

Nilai penuh derivatif lindung nilai dikelompokkan sebagai aset tidak lancar atau liabilitas jangka panjang apabila jatuh tempo *item* yang dilindung nilai tersebut melebihi 12 (dua belas) bulan dan sebagai aset lancar atau liabilitas jangka pendek apabila jatuh tempo *item* lindung nilai tersebut kurang dari 12 (dua belas) bulan.

2. MATERIAL ACCOUNTING AND FINANCIAL REPORTING POLICIES INFORMATION (Continued)

g. Financial instruments (Continued)

5) Impairment of financial assets (Continued)

There are 2 (two) basis of the measurement of ECLs, 12 month ECLs or lifetime ECLs. The Group will analyze the initial recognition using the 12 month ECLs and will move to lifetime ECLs if there is significant increase in credit risk after initial recognition.

h. Derivative financial instrument and hedging activities

Derivative financial instruments are initially recognised at fair value on the date on which a derivative contract is entered into and are subsequently remeasured at their fair values. The method of recognising the resulting gain or loss depends on whether the derivative is designated as a hedging instrument and, if so, on the nature of the item being hedged. The Group designates certain derivatives as either (a) hedges of the fair value of recognized assets or liabilities or a firm commitment (fair value hedge); or (b) hedges of a particular risk associated with a recognised asset or liability or a highly probable forecast transaction (cash flows hedge).

The Group documents at the inception of the transaction the relationship between hedging instruments and hedging items, as well as its risk management objectives and strategy for undertaking hedge transactions. The Group also documents its assessment, both at the hedge inception and on an extra production ongoing basis, of whether the derivatives used in hedging transactions are highly effective in offsetting changes in the fair value or cash flow from hedged items.

The full value of a hedging derivative is classified as a non-current asset or liability when the remaining maturity of the hedged item is more than 12 (twelve) months and as a current asset or liability when the remaining maturity of the hedged item is less than 12 (twelve) months.

PT MERDEKA COPPER GOLD Tbk
DAN ENTITAS ANAK
CATATAN ATAS LAPORAN KEUANGAN
KONSOLIDASIAN

31 DESEMBER 2023 DAN 2022

(Disajikan dalam Dolar AS, kecuali dinyatakan lain)

PT MERDEKA COPPER GOLD Tbk
AND SUBSIDIARIES
NOTES TO THE CONSOLIDATED
FINANCIAL STATEMENTS

31 DECEMBER 2023 AND 2022

(Expressed in US Dollars, unless otherwise stated)

2. INFORMASI KEBIJAKAN AKUNTANSI DAN PELAPORAN KEUANGAN MATERIAL (Lanjutan)

h. Instrumen keuangan derivatif dan aktivitas lindung nilai (Lanjutan)

Bagian efektif perubahan nilai wajar derivatif yang ditetapkan dan memenuhi kriteria sebagai lindung nilai arus kas, diakui dalam pendapatan komprehensif lain. Keuntungan atau kerugian yang terkait bagian yang tidak efektif diakui dalam laba rugi.

Jumlah yang diakumulasikan dalam pendapatan komprehensif lain di ekuitas direklasifikasi ke laba rugi pada saat *item* yang dilindung nilai mempengaruhi laba rugi. Keuntungan atau kerugian terkait bagian efektif lindung nilai arus kas diakui dalam laba rugi, di baris yang sama dengan *item* yang dilindung nilai. Akan tetapi, ketika perkiraan transaksi yang dilindungi nilai menimbulkan aset non-keuangan (contohnya persediaan atau aset tetap), keuntungan dan kerugian yang sebelumnya ditangguhkan di ekuitas akan dialihkan dari ekuitas dan dimasukkan di dalam pengukuran awal harga perolehan aset tersebut. Jumlah yang ditangguhkan pada akhirnya diakui dalam akun beban pokok pendapatan apabila terkait dengan persediaan atau dalam akun beban penyusutan apabila terkait dengan aset tetap.

Ketika instrumen lindung nilai kadaluarsa atau dijual, atau ketika lindung nilai tidak lagi memenuhi kriteria akuntansi lindung nilai, keuntungan atau kerugian kumulatif yang ada di ekuitas saat itu tetap berada di bagian ekuitas dan akan diakui pada saat perkiraan transaksi yang pada akhirnya diakui dalam laba rugi. Apabila perkiraan transaksi tidak lagi diharapkan akan terjadi, keuntungan atau kerugian kumulatif yang telah dicatat di bagian ekuitas segera dialihkan dalam laba rugi.

Perubahan nilai wajar dari derivatif yang tidak ditetapkan atau tidak memenuhi kriteria untuk akuntansi lindung nilai diakui secara langsung dalam laba rugi.

i. Kas dan setara kas

Kas dan setara kas termasuk kas, kas di bank dan deposito berjangka yang akan jatuh tempo dalam waktu 3 (tiga) bulan atau kurang dari tanggal penempatannya, yang tidak digunakan sebagai jaminan atau tidak dibatasi penggunaannya.

2. MATERIAL ACCOUNTING AND FINANCIAL REPORTING POLICIES INFORMATION (Continued)

h. Derivative financial instrument and hedging activities (Continued)

The effective portion of changes in the fair value of derivatives that are designated and qualify as cash flow hedges is recognised in other comprehensive income. The gain or loss relating to the ineffective portion is recognised immediately in profit or loss.

Amounts accumulated in other comprehensive income within equity are reclassified to profit or loss in the period when the hedged item affects profit or loss. The gain or loss relating to the effective portion of the cash flow hedges is recognised in profit or loss the same line as the hedged items to which it is usually charged. However, when the forecast transaction that is being hedged against results in the recognition of a non-financial asset (for example, inventories or property, plant and equipment), the gains and losses previously deferred in equity are transferred from equity and included in the initial measurement of the cost of the asset. The deferred amounts are ultimately recognised in cost of revenue in the case of inventory or in depreciation in the case of property, plant and equipment.

When a hedging instrument expires or is sold, or when a hedge no longer meets the criteria for hedge accounting, any cumulative gain or loss existing in equity at that time remains in equity and is recognised when the forecast transaction is ultimately recognised in profit or loss. When a forecast transaction is no longer expected to occur, the cumulative gain or loss that was reported in equity is immediately transferred to profit or loss.

Changes in the fair value of any derivative instruments that are not designated or do not qualify for hedge accounting are recognized immediately in profit or loss.

i. Cash and cash equivalent

Cash and cash equivalent consist of cash on hand, cash in banks and time deposit with maturity period of 3 (three) months or less at the time of placement, that are not used as collateral or are not restricted.

**PT MERDEKA COPPER GOLD Tbk
DAN ENTITAS ANAK
CATATAN ATAS LAPORAN KEUANGAN
KONSOLIDASIAN**

31 DESEMBER 2023 DAN 2022

(Disajikan dalam Dolar AS, kecuali dinyatakan lain)

**PT MERDEKA COPPER GOLD Tbk
AND SUBSIDIARIES
NOTES TO THE CONSOLIDATED
FINANCIAL STATEMENTS**

31 DECEMBER 2023 AND 2022

(Expressed in US Dollars, unless otherwise stated)

**2. INFORMASI KEBIJAKAN AKUNTANSI DAN PELAPORAN
KEUANGAN MATERIAL (Lanjutan)**

j. Piutang usaha dan piutang lain-lain

Piutang usaha adalah jumlah tagihan dari pelanggan untuk barang yang dijual atau jasa yang diberikan dalam transaksi bisnis pada umumnya. Piutang lain-lain adalah jumlah tagihan dari pihak ketiga atau pihak berelasi di luar kegiatan usaha.

Jika pembayaran piutang diharapkan selesai dalam satu tahun atau kurang (atau dalam siklus normal operasi dari bisnis jika lebih lama), piutang tersebut dikelompokkan sebagai aset lancar. Jika tidak, piutang tersebut disajikan sebagai aset tidak lancar. Piutang usaha dan piutang lain-lain pada awalnya diakui sebesar nilai wajar dan kemudian diukur pada biaya perolehan diamortisasi dengan menggunakan metode suku bunga efektif, dikurangi dengan provisi atas penurunan nilai.

Kolektibilitas piutang usaha dan piutang lain-lain ditinjau secara berkala. Piutang yang diketahui tidak tertagih, dihapuskan dengan secara langsung mengurangi nilai tercatatnya. Akun provisi digunakan ketika terdapat bukti yang objektif bahwa Grup tidak dapat menagih seluruh atau sebagian nilai terutang sesuai dengan persyaratan awal piutang.

Jumlah kerugian penurunan nilai diakui pada laporan laba rugi dan disajikan sebagai "lain-lain - bersih" untuk piutang usaha dan piutang lain-lain. Ketika piutang usaha dan piutang lain-lain, yang rugi penurunan nilainya telah diakui, tidak dapat ditagih pada tahun selanjutnya, maka piutang tersebut dihapusbukukan dengan mengurangi akun provisi. Jumlah yang selanjutnya dapat ditagih kembali atas piutang yang sebelumnya telah di-apusbukukan, dikreditkan terhadap "lain-lain - bersih" pada laporan laba rugi.

**2. MATERIAL ACCOUNTING AND FINANCIAL REPORTING
POLICIES INFORMATION (Continued)**

j. Trade and other receivables

Trade receivables are amounts due from customers for goods sold or services performed in the ordinary course of business. Other receivables are amounts due from third parties or related parties for transactions outside of the ordinary course of business.

If collection is expected in one year or less (or in the normal operating cycle of the business if longer), they are classified as current assets. If not, they are presented as non-current assets. Trade and other receivables are recognised initially at fair value and subsequently measured at amortised cost using the effective interest method, less any provision for impairment.

Collectability of trade and other receivables is reviewed on an ongoing basis. Receivables which are known to be uncollectible are written off by reducing the carrying amount directly. A provision account is used when there is objective evidence that the Group will not be able to collect all or a portion of amounts due according to the original terms of the receivables.

The amount of the impairment loss recognised in profit or loss within "others - net" for trade receivables and for other receivables. When a trade and other receivable for which an impairment provision had been recognised becomes uncollectible in a subsequent year, it is written off against the provision account. Subsequent recoveries of amounts previously written off are credited against "others - net" in profit or loss.

PT MERDEKA COPPER GOLD Tbk
DAN ENTITAS ANAK
CATATAN ATAS LAPORAN KEUANGAN
KONSOLIDASIAN
31 DESEMBER 2023 DAN 2022
(Disajikan dalam Dolar AS, kecuali dinyatakan lain)

PT MERDEKA COPPER GOLD Tbk
AND SUBSIDIARIES
NOTES TO THE CONSOLIDATED
FINANCIAL STATEMENTS
31 DECEMBER 2023 AND 2022
(Expressed in US Dollars, unless otherwise stated)

2. INFORMASI KEBIJAKAN AKUNTANSI DAN PELAPORAN KEUANGAN MATERIAL (Lanjutan)

2. MATERIAL ACCOUNTING AND FINANCIAL REPORTING POLICIES INFORMATION (Continued)

k. Persediaan

k. Inventories

Persediaan emas, perak, tembaga, feronikel, dan *nickel matte* terdiri dari persediaan bijih di *stockpiles*, barang dalam proses dan barang jadi yang dinilai berdasarkan nilai terendah antara harga perolehan atau nilai realisasi neto. Harga perolehan ditentukan dengan metode rata-rata tertimbang yang mencakup biaya penambangan, biaya tenaga kerja langsung, biaya langsung lainnya, dan alokasi bagian biaya tidak langsung variabel dan tetap yang berkaitan dengan kegiatan penambangan. Nilai realisasi neto adalah estimasi harga jual dalam kegiatan usaha biasa dikurangi estimasi biaya penyelesaian dan estimasi biaya yang diperlukan untuk membuat penjualan.

Gold, silver, copper, ferronickel, and nickel matte inventories consist of ore in stockpiles, works in progress and finished goods are stated at the lower of cost or net realizable value. Cost is determined based on the weighted average method which includes mining costs, direct labor costs, other direct costs and an appropriate portion of fixed and variable overheads related to mining operations. The net realizable value is the estimated selling price in the ordinary course of business less the estimated costs of completion and the estimated costs necessary to make the sale.

Persediaan bahan pendukung dinilai dengan harga perolehan dikurangi dengan provisi persediaan usang dan bergerak lambat. Harga perolehan ditentukan dengan metode rata-rata tertimbang. Provisi persediaan usang dan bergerak lambat ditentukan berdasarkan estimasi penggunaan atau penjualan masing-masing jenis persediaan pada masa mendatang. Bahan pendukung kegiatan pemeliharaan dicatat sebagai beban produksi pada periode digunakan.

Inventories are valued at cost less a provision for obsolete and slow moving inventory. Cost is determined based on the weighted average method. A provision for obsolete and slow moving inventory is determined on the basis of estimated future usage or sale of individual inventory items. Supplies of maintenance materials are charged to production costs in the period in which they are used.

Grup membukukan barang dalam proses berdasarkan waktu ekstraksi yang dibutuhkan, jika waktu ekstraksi kurang dari 1 (satu) tahun, persediaan akan diklasifikasi sebagai bagian lancar dan jika periode ekstraksi yang dibutuhkan lebih dari 1 (satu) tahun, maka akan diklasifikasi sebagai persediaan tidak lancar.

The Group recognized goods in process based on the required extraction period, if the extraction period is less than 1 (one) year, inventory will be classified as current and if required extraction period is more than 1 (one) year, it will be classified as non-current inventories.

Persediaan yang diklasifikasi sebagai aset tidak lancar merupakan bijih yang ditumpuk di area pelindian yang kemudian akan diekstrak menjadi barang jadi.

Inventories are classified as non-current assets represent ore stacked in heap leach pads to be extracted to finished goods.

l. Aset tetap

l. Property, plant and equipment

Pada pengakuan awal, komponen aset tetap dinilai sebesar biaya perolehan. Sebagaimana halnya harga pembelian, biaya perolehan meliputi biaya-biaya yang dapat diatribusikan secara langsung dan nilai kini estimasi seluruh biaya-biaya masa depan yang tidak dapat dihindari atas pembongkaran dan pemindahan aset tetap.

Components of property, plant and equipment are initially recognised at cost. As well as the purchase price, cost includes directly attributable costs and the estimated present value of any future unavoidable costs of dismantling and removing items.

Grup juga menerapkan model biaya di dalam pengakuan setelah pengakuan awal bagi aset tetap.

Group has applied the cost model in subsequent recognition for its property, plant and equipment.

PT MERDEKA COPPER GOLD Tbk
DAN ENTITAS ANAK
CATATAN ATAS LAPORAN KEUANGAN
KONSOLIDASIAN

31 DESEMBER 2023 DAN 2022

(Disajikan dalam Dolar AS, kecuali dinyatakan lain)

PT MERDEKA COPPER GOLD Tbk
AND SUBSIDIARIES
NOTES TO THE CONSOLIDATED
FINANCIAL STATEMENTS
31 DECEMBER 2023 AND 2022

(Expressed in US Dollars, unless otherwise stated)

2. INFORMASI KEBIJAKAN AKUNTANSI DAN PELAPORAN
KEUANGAN MATERIAL (Lanjutan)

l. Aset tetap (Lanjutan)

Aset tetap selain tanah diakui sebesar biaya perolehan dikurangi akumulasi penyusutan dan akumulasi kerugian penurunan nilai. Aset tetap disusutkan dengan menggunakan metode garis lurus sebesar persentase tertentu dari harga perolehannya.

Penyusutan terhadap aset dalam konstruksi tidak dimulai sampai aset tersebut selesai dibangun dan tersedia untuk digunakan. Penyusutan berlaku bagi *item-item* lain aset tetap untuk mengurangi nilai tercatat terhadap umur manfaat ekonomis yang diharapkan.

Umur manfaat ekonomis yang diharapkan adalah sebagai berikut:

	<u>Tahun/Years</u>
Kendaraan	4-8
Perlengkapan komputer	4
Perabotan dan peralatan	4
Perlengkapan kantor	4
Alat berat	4-8
Peralatan geologi	4-16
Mesin dan peralatan	4-16
Bangunan	10-20

Bangunan, infrastruktur pertambangan, mesin dan peralatan dan pabrik di areal pertambangan tertentu disusutkan menggunakan metode unit produksi dan beberapa alat berat disusutkan atas dasar penggunaan jam kerja selama taksiran umur operasi alat berat tersebut.

Beban penyusutan diperhitungkan di dalam laporan laba rugi selama tahun buku di mana beban tersebut terjadi.

Perbaikan dan perawatan diperhitungkan ke dalam laporan laba rugi selama tahun di mana perbaikan dan perawatan terjadi.

Biaya renovasi dan restorasi utama digabungkan ke dalam nilai tercatat aset jika biaya tersebut memiliki kemungkinan untuk memberikan manfaat di masa depan yang jumlahnya melebihi standar kinerja pada penilaian awal aset yang ada yang akan mengalir ke dalam Grup dan disusutkan sebesar sisa umur manfaat aset tersebut.

2. MATERIAL ACCOUNTING AND FINANCIAL REPORTING
POLICIES INFORMATION (Continued)

l. Property, plant and equipment (Continued)

Property, plant and equipment, other than land are recognised at cost less accumulated depreciation and accumulated impairment losses. Property, plant and equipment were depreciated using the straight-line method for a certain percentage of the acquisition price.

Depreciation on assets under construction does not commence until they are complete and available for use. Depreciation is provided on all other items of property, plant and equipment so as to write-off their carrying value over their expected useful economic lives.

It is provided at the following rates:

	<u>Tahun/Years</u>	
	4-8	Vehicles
	4	Computer equipment
	4	Furniture and fixtures
	4	Office equipment
	4-8	Heavy equipment
	4-16	Geology tools
	4-16	Machine and equipment
	10-20	Building

Building, mining infrastructure, machine and equipment and plant in the certain mining area are depreciated using the unit-of production method and certain of heavy equipment are depreciated using hourly utilization basis over their estimated operating life.

Depreciation expenses are taken to profit or loss during the financial year in which they are incurred.

Repairs and maintenance expenses are taken to profit or loss during the financial year in which they are incurred.

The cost of major renovations and restorations is included in the carrying amount of the asset when it is probable that future economic benefits in excess of the originally assessed standard of performance of the existing asset will flow to Group, and depreciated over the remaining useful life of the asset.

PT MERDEKA COPPER GOLD Tbk
DAN ENTITAS ANAK
CATATAN ATAS LAPORAN KEUANGAN
KONSOLIDASIAN

31 DESEMBER 2023 DAN 2022

(Disajikan dalam Dolar AS, kecuali dinyatakan lain)

PT MERDEKA COPPER GOLD Tbk
AND SUBSIDIARIES
NOTES TO THE CONSOLIDATED
FINANCIAL STATEMENTS

31 DECEMBER 2023 AND 2022

(Expressed in US Dollars, unless otherwise stated)

2. INFORMASI KEBIJAKAN AKUNTANSI DAN PELAPORAN KEUANGAN MATERIAL (Lanjutan)

l. Aset tetap (Lanjutan)

Nilai sisa, masa manfaat, dan metode depresiasi, dikaji pada tiap akhir periode pelaporan, dan disesuaikan secara prospektif, sesuai dengan keadaan. Ketika terdapat indikasi penurunan nilai, nilai tercatat aset dinilai dan segera dicatat berdasarkan jumlah terpulihkan.

Keuntungan atau kerugian pelepasan aset tetap ditentukan dengan membandingkan penerimaan dengan nilai tercatat dan dicatat ke dalam laba rugi dari operasi.

Aset tetap dalam pembangunan

Aset tetap dalam pembangunan merupakan aset tetap dalam tahap konstruksi, yang dinyatakan pada biaya perolehan dan tidak disusutkan. Akumulasi biaya direklasifikasi ke akun aset tetap yang bersangkutan dan disusutkan pada saat konstruksi selesai secara substansial dan aset tersebut telah siap digunakan sesuai tujuannya.

m. Aset eksplorasi dan evaluasi

Aktivitas eksplorasi dan evaluasi meliputi pencarian sumber daya mineral setelah Grup memperoleh hak hukum untuk mengeksplorasi suatu wilayah tertentu, penentuan kelayakan teknis, dan penilaian komersial atas sumber daya mineral spesifik.

Kegiatan eksplorasi dan evaluasi meliputi, antara lain:

- Perolehan hak untuk eksplorasi.
- Kajian topografi, geologi, geokimia dan geofisika.
- Pengeboran eksplorasi.
- Pamaritan.
- Pengambilan contoh.
- Aktivitas yang terkait dengan evaluasi kelayakan teknis dan komersial atas penambangan sumber daya mineral, atau
- *Exploration decline.*

2. MATERIAL ACCOUNTING AND FINANCIAL REPORTING POLICIES INFORMATION (Continued)

l. Property, plant and equipment (Continued)

The residual value, useful life and depreciation method are reviewed at the end of each reporting period, and adjusted prospectively, if appropriate. Where an indication of impairment exists, the carrying amount of the asset is assessed and written down immediately to its recoverable amount.

Gains or losses on disposal of property, plant and equipment are determined by comparing proceeds with the carrying amount and are included in profit or loss from operations.

Construction in progress

Construction in progress represents property, plant and equipment under construction which is stated at cost and is not depreciated. The accumulated costs are reclassified to the respective property, plant and equipment account and are depreciated when the construction is substantially complete and the asset is ready for its intended use.

m. Exploration and evaluation assets

Exploration and evaluation activity involves the search for mineral resources after the Group has obtained legal rights to explore in a specific area, determination of the technical feasibility and assessment of the commercial viability of an identified resource.

Exploration and evaluation activity includes among others:

- *Obtaining right to explore.*
- *Topography, geology, geochemical and geophysical studies.*
- *Exploratory drilling.*
- *Trenching.*
- *Sampling.*
- *Activities related to technical and commercial feasibility on mining of mineral resources, or*
- *Exploration decline.*

PT MERDEKA COPPER GOLD Tbk
DAN ENTITAS ANAK
CATATAN ATAS LAPORAN KEUANGAN
KONSOLIDASIAN

31 DESEMBER 2023 DAN 2022

(Disajikan dalam Dolar AS, kecuali dinyatakan lain)

PT MERDEKA COPPER GOLD Tbk
AND SUBSIDIARIES
NOTES TO THE CONSOLIDATED
FINANCIAL STATEMENTS

31 DECEMBER 2023 AND 2022

(Expressed in US Dollars, unless otherwise stated)

2. INFORMASI KEBIJAKAN AKUNTANSI DAN PELAPORAN KEUANGAN MATERIAL (Lanjutan)

m. Aset eksplorasi dan evaluasi (Lanjutan)

Biaya eksplorasi dan evaluasi yang berhubungan dengan suatu *area of interest* dibebankan pada saat terjadinya kecuali biaya tersebut dikapitalisasi dan ditangguhkan, berdasarkan *area of interest*, apabila memenuhi salah satu dari ketentuan berikut ini:

- 1) Terdapat hak untuk mengeksplorasi dan mengevaluasi suatu area dan biaya tersebut diharapkan dapat diperoleh kembali melalui keberhasilan pengembangan dan eksploitasi di *area of interest* tersebut atau melalui penjualan atas *area of interest* tersebut, atau
- 2) Kegiatan eksplorasi dalam *area of interest* tersebut belum mencapai tahap yang memungkinkan penentuan adanya cadangan terbukti yang secara ekonomis dapat diperoleh, serta kegiatan yang aktif dan signifikan dalam atau berhubungan dengan *area of interest* tersebut masih berlanjut.

Aset eksplorasi dan evaluasi diukur dengan menggunakan metode *full costing*.

Aset eksplorasi dan evaluasi teridentifikasi yang diperoleh dalam suatu kombinasi bisnis pada awalnya diakui sebagai aset pada nilai wajar pada saat akuisisi dan selanjutnya diukur pada biaya perolehan dikurangi kerugian penurunan nilai. Pengeluaran eksplorasi dan evaluasi yang terjadi setelah perolehan aset eksplorasi dalam suatu kombinasi bisnis dicatat dengan mengacu pada kebijakan akuntansi di atas.

Ketika kelayakan teknis dan komersial atas penambangan sumber daya mineral dapat dibuktikan, aset eksplorasi dan evaluasi direklasifikasi ke "tambang dalam pengembangan" pada akun "properti pertambangan".

Pengeluaran yang terjadi sebelum entitas memperoleh hak hukum untuk mengeksplorasi suatu area spesifik dibiayakan pada saat terjadinya.

Aset eksplorasi dan evaluasi diuji penurunan nilainya ketika fakta dan kondisi mengindikasikan bahwa jumlah tercatat melebihi jumlah yang terpulihkan.

2. MATERIAL ACCOUNTING AND FINANCIAL REPORTING POLICIES INFORMATION (Continued)

m. Exploration and evaluation assets (Continued)

Exploration and evaluation expenditure related to an area of interest is written off as incurred, unless it is capitalised and carried forward, on an area of interest basis, provided one of the following conditions is met:

- 1) The rights of tenure of an area are current and it is considered probable that the costs will be recouped through successful development and exploitation of the area of interest or, alternatively, by its sale, or
- 2) Exploration activities in the area of interest have not yet reached the stage which permits a reasonable assessment of the existence or otherwise of economically recoverable reserves and active and significant operations in or in relation to the area of interest are continuing.

Exploration and evaluation assets are subsequently measured using the full costing method.

Identifiable exploration and evaluation assets acquired in a business combination are recognised initially as assets at fair value on acquisition and subsequently at cost less impairment charges. Exploration and evaluation expenditure incurred subsequent to the acquisition of an exploration asset in a business combination is accounted for in accordance with the policy outlined above.

When technical and commercial feasibility of mining of mineral resources are demonstrable, exploration and evaluation assets are reclassified as "mines under construction" at "mining properties" account.

Expenditure incurred before the entity has obtained the legal right to explore a specific area is expensed as incurred.

Exploration and evaluation assets are assessed for impairment when facts and conditions indicate that the carrying amounts exceed recoverable amounts.

PT MERDEKA COPPER GOLD Tbk
DAN ENTITAS ANAK
CATATAN ATAS LAPORAN KEUANGAN
KONSOLIDASIAN

31 DESEMBER 2023 DAN 2022

(Disajikan dalam Dolar AS, kecuali dinyatakan lain)

PT MERDEKA COPPER GOLD Tbk
AND SUBSIDIARIES
NOTES TO THE CONSOLIDATED
FINANCIAL STATEMENTS

31 DECEMBER 2023 AND 2022

(Expressed in US Dollars, unless otherwise stated)

2. INFORMASI KEBIJAKAN AKUNTANSI DAN PELAPORAN KEUANGAN MATERIAL (Lanjutan)

n. Properti pertambangan

Biaya pengembangan yang dikeluarkan oleh atau atas nama Grup diakumulasikan secara terpisah untuk setiap *area of interest* pada saat cadangan terpulihkan yang secara ekonomis dapat diidentifikasi. Biaya tersebut termasuk biaya yang dapat diatribusikan secara langsung pada konstruksi tambang dan infrastruktur terkait, tidak termasuk biaya aset berwujud dan hak atas tanah (seperti hak guna bangunan, hak guna usaha, dan hak pakai) yang dicatat sebagai aset tetap.

"Tambang dalam pengembangan" tidak disusutkan sampai direklasifikasi menjadi "tambang yang berproduksi" sebagai properti pertambangan.

Properti pertambangan disusutkan menggunakan metode unit produksi.

Properti pertambangan teridentifikasi yang diperoleh melalui suatu kombinasi bisnis pada awalnya diakui sebagai aset sebesar nilai wajarnya. Pengeluaran pengembangan yang terjadi setelah akuisisi properti pertambangan dicatat berdasarkan kebijakan akuntansi yang dijelaskan di atas.

"Tambang dalam pengembangan" dan "tambang yang berproduksi" diuji penurunan nilainya dengan mengacu pada kebijakan akuntansi pada Catatan 2q.

o. Goodwill

Goodwill timbul dari akuisisi entitas anak dan merupakan selisih imbalan yang ditransfer terhadap kepemilikan dalam nilai wajar neto atas aset, liabilitas, dan liabilitas kontinjensi teridentifikasi dan nilai wajar kepentingan non-pengendali pada pihak diakuisisi.

Pengujian penurunan nilai goodwill yang diperoleh dalam kombinasi bisnis dialokasikan pada setiap Unit Penghasil Kas ("UPK"), atau kelompok UPK, yang diharapkan dapat memberikan manfaat dari sinergi kombinasi bisnis tersebut. Setiap unit atau kelompok unit yang memperoleh alokasi goodwill menunjukkan tingkat terendah dalam entitas yang goodwill-nya dipantau untuk tujuan manajemen internal. Goodwill dipantau pada level segmen operasi.

2. MATERIAL ACCOUNTING AND FINANCIAL REPORTING POLICIES INFORMATION (Continued)

n. Mining properties

Development expenditure incurred by or on behalf of the Group is accumulated separately for each area of interest in which economically recoverable resources have been identified. Such expenditure comprises costs directly attributable to the construction of a mine and the related infrastructure and excludes physical assets and land rights (i.e. right to build, right to cultivate and right to use), which are recorded as property, plant and equipment.

No depreciation is recognised for "mines under development" until they are reclassified to "mines in production" as mining properties.

Mining properties are depreciated using the unit of production method.

Identifiable mining properties acquired in a business combination are initially recognized as assets at their fair value. Development expenses incurred subsequent to the acquisition of the mining properties are accounted for in accordance with the policy outlined above.

"Mines under development" and "mines in production" are tested for impairment in accordance with the policy described in Note 2q.

o. Goodwill

Goodwill arises from the acquisition of subsidiaries and represents the excess of the consideration transferred over the interest in the net fair value of the net identifiable assets, liabilities and contingent liabilities of the acquiree and the fair value of the non-controlling interest in the acquiree.

Impairment testing goodwill acquired in a business combination is allocated to each Cash-Generating Unit ("CGU"), or group of CGUs, that is expected to benefit from the synergies of the combination. Each CGU or group of CGUs to which the goodwill is allocated represents the lowest level within the entity at which goodwill is monitored for internal management purposes. Goodwill is monitored at the operating segment level.

PT MERDEKA COPPER GOLD Tbk
DAN ENTITAS ANAK
CATATAN ATAS LAPORAN KEUANGAN
KONSOLIDASIAN

31 DESEMBER 2023 DAN 2022

(Disajikan dalam Dolar AS, kecuali dinyatakan lain)

PT MERDEKA COPPER GOLD Tbk
AND SUBSIDIARIES
NOTES TO THE CONSOLIDATED
FINANCIAL STATEMENTS

31 DECEMBER 2023 AND 2022

(Expressed in US Dollars, unless otherwise stated)

2. INFORMASI KEBIJAKAN AKUNTANSI DAN PELAPORAN
KEUANGAN MATERIAL (Lanjutan)

o. *Goodwill* (Lanjutan)

Aset yang memiliki umur manfaat tidak terbatas, misalnya *goodwill* atau aset takberwujud yang belum siap digunakan, tidak diamortisasi namun diuji penurunan nilainya setiap tahun, atau lebih sering jika terdapat kejadian atau perubahan keadaan yang mengindikasikan bahwa nilai tercatatnya mungkin tidak dapat dipulihkan. Aset yang memiliki umur manfaat terbatas, diamortisasi atau didepresiasi, dan diuji untuk penurunan nilai jika terdapat kejadian atau perubahan keadaan yang mengindikasikan bahwa nilai tercatatnya mungkin tidak dapat dipulihkan. Penurunan nilai diakui jika nilai tercatat aset melebihi jumlah terpulihkannya. Jumlah terpulihkan merupakan jumlah yang lebih tinggi antara nilai wajar aset dikurangi biaya untuk menjual dan nilai pakai aset. Dalam menentukan penurunan nilai, aset dikelompokkan pada tingkat yang paling rendah dimana terdapat arus kas yang dapat diidentifikasi. Aset non-keuangan selain *goodwill* yang mengalami penurunan nilai diuji untuk menentukan apakah terdapat kemungkinan pemulihan penurunan nilai, pada setiap tanggal pelaporan.

Pembalikan rugi penurunan nilai, untuk aset selain *goodwill*, diakui jika, dan hanya jika, terdapat perubahan estimasi yang digunakan dalam menentukan jumlah terpulihkan aset sejak pengujian penurunan nilai terakhir kali. Pembalikan rugi penurunan nilai tersebut diakui segera dalam laba rugi. Pembalikan tersebut tidak boleh mengakibatkan nilai tercatat aset melebihi biaya perolehan disusutkan sebelum adanya pengakuan penurunan nilai pada tanggal pembalikan dilakukan. Rugi penurunan nilai atas *goodwill* tidak dibalik lagi.

p. Reklamasi dan penutupan tambang

Grup mencatat nilai kini taksiran biaya atas kewajiban hukum dan kewajiban konstruktif yang disyaratkan untuk memulihkan kondisi wilayah pertambangan akibat operasi pertambangan pada periode dimana kewajiban tersebut terjadi. Aktivitas reklamasi dan penutupan tambang meliputi pembongkaran dan pemindahan bangunan, rehabilitasi pertambangan dan bendungan *tailing*, pembongkaran fasilitas operasi, penutupan pabrik dan lokasi penampungan limbah, dan restorasi, reklamasi dan penanaman kembali di lokasi-lokasi yang terganggu.

2. MATERIAL ACCOUNTING AND FINANCIAL REPORTING
POLICIES INFORMATION (Continued)

o. *Goodwill* (Continued)

Assets that have an indefinite useful life, for example, goodwill or intangible assets not ready to use, are not subject to amortization but tested annually for impairment, or more frequently if events or changes in circumstances indicate that the carrying amount may not be recoverable. Assets that have a definite useful life are subject to amortization or depreciation, and are reviewed for impairment whenever events or changes in circumstances indicate that the carrying amount may not be recoverable. An impairment loss is recognised at the amount by which the asset's carrying amount exceeds its recoverable amount. The recoverable amount is the higher of an asset's fair value less costs of disposal and its value in use. For the purposes of assessing impairment, assets are grouped at the lowest level for which there is separately identifiable cash flows. Non-financial assets other than goodwill that suffer impairment are reviewed for possible reversal of the impairment at each reporting date.

Reversal of impairment losses for assets other than goodwill is recognised if, and only if, there has been a change in the estimates used to determine the asset's recoverable amount since the last impairment testing was carried out. The reversal of impairment losses will be recognised immediately in profit or loss. The reversal should not result in the carrying amount of an asset exceeding what the depreciated cost would have been had the impairment not been recognised at the date on which the impairment was reversed. Impairment losses relating to goodwill will not be reversed.

p. *Reclamation and mine closure*

Group recognizes the present value of estimated costs of legal and constructive obligations required to restore the condition of mining area caused by mining operations in the period in which the obligation is incurred. The reclamation and mine closure activities include dismantling and removing structures, rehabilitating mines and tailings dams, dismantling operating facilities, closure of plant and waste site, and restoration, reclamation and re-vegetation of affected areas.

PT MERDEKA COPPER GOLD Tbk
DAN ENTITAS ANAK
CATATAN ATAS LAPORAN KEUANGAN
KONSOLIDASIAN

31 DESEMBER 2023 DAN 2022

(Disajikan dalam Dolar AS, kecuali dinyatakan lain)

PT MERDEKA COPPER GOLD Tbk
AND SUBSIDIARIES
NOTES TO THE CONSOLIDATED
FINANCIAL STATEMENTS

31 DECEMBER 2023 AND 2022

(Expressed in US Dollars, unless otherwise stated)

2. INFORMASI KEBIJAKAN AKUNTANSI DAN PELAPORAN KEUANGAN MATERIAL (Lanjutan)

p. Reklamasi dan penutupan tambang (Lanjutan)

Kewajiban pada umumnya timbul pada saat suatu aset dipasang atau tanah/lingkungan terganggu di area operasi pertambangan. Pada saat pengakuan awal kewajiban, nilai kini dari estimasi biaya dikapitalisasi dengan meningkatkan nilai tercatat aset pertambangan terkait sepanjang biaya tersebut terjadi sebagai akibat aktivitas pengembangan/konstruksi di area tambang eksplorasi dan pengembangan.

Kewajiban reklamasi dan penutupan tambang yang timbul pada tahap produksi dibebankan saat terjadinya. Dengan berlalunya waktu, kewajiban yang didiskonto akan meningkat karena perubahan nilai kini berdasarkan tingkat diskonto yang mencerminkan nilai pasar saat ini dan risiko yang melekat pada kewajiban tersebut. Peningkatan kewajiban yang mencerminkan berlalunya waktu diakui dalam laporan laba rugi komprehensif konsolidasian sebagai beban keuangan.

Tambahan gangguan atau perubahan biaya reklamasi dan penutupan tambang diakui sebagai penambahan atau pembebanan pada aset terkait dan liabilitas reklamasi dan penutupan tambang pada saat terjadinya.

Perubahan pada estimasi biaya masa depan diakui dalam laporan posisi keuangan konsolidasian baik dengan menaikkan atau menurunkan liabilitas reklamasi dan penutupan tambang serta aset terkait apabila estimasi biaya reklamasi dan penutupan tambang pada awalnya diakui sebagai bagian dari aset yang diukur sesuai dengan PSAK 16 (Perbaikan Tahunan 2015), "Aset Tetap". Setiap penurunan liabilitas reklamasi dan penutupan tambang serta pengurangan aset terkait, tidak boleh melebihi nilai tercatat aset tersebut. Bila melebihi nilai tercatat aset terkait, maka kelebihan tersebut diakui segera dalam laporan laba rugi dan penghasilan komprehensif lain konsolidasian.

Apabila perubahan dalam estimasi mengakibatkan kenaikan dalam liabilitas reklamasi dan penutupan tambang serta penambahan pada nilai tercatat aset terkait, Grup melakukan pengujian penurunan nilai bila terdapat indikasi penurunan nilai aset terkait tersebut.

2. MATERIAL ACCOUNTING AND FINANCIAL REPORTING POLICIES INFORMATION (Continued)

p. Reclamation and mine closure (Continued)

The obligation normally arises when the asset is installed or the ground/environment is disturbed in mining operations area. At the initial recognition of the liability, the present value of the estimated costs is capitalized by increasing the carrying amount of the related mining assets to the extent that it was incurred as a result of the development/construction activities in the exploration and development mining areas.

Any reclamation and mine closure obligations that arise through the production phase are expensed as incurred. Over time, the discounted liability is increased for the change in present value based on the discount rates that reflect current market assessments and the risk specific to the liability. The periodic unwinding of the discount is recognized in the consolidated statement of comprehensive income as a finance cost.

Additional disturbances or changes in reclamation and mine closure costs are recognised as additions or changes to the corresponding assets and reclamation and mine closure liability when they occur.

Changes to estimated future costs are recognised in the consolidated statement of financial position by either increasing or decreasing the reclamation and mine closure liability and the related asset if the estimated costs of reclamation and mine closure were originally recognised as part of an asset measured in accordance with SFAS 16 (Annual Improvement 2015), "Fixed Assets". Any reduction in the reclamation and mine closure liability and deduction from the related asset may not exceed the carrying amount of that asset. If it does exceed the carrying value of the related asset, such excess is immediately recognised in the consolidated statement of profit or loss and other comprehensive income.

If the change in estimates results in an increase in the reclamation and mine closure liability and, an addition to the carrying value of the related asset, Group assesses the impairment, if there is indication of impairment of such assets.

PT MERDEKA COPPER GOLD Tbk
DAN ENTITAS ANAK
CATATAN ATAS LAPORAN KEUANGAN
KONSOLIDASIAN

31 DESEMBER 2023 DAN 2022

(Disajikan dalam Dolar AS, kecuali dinyatakan lain)

PT MERDEKA COPPER GOLD Tbk
AND SUBSIDIARIES
NOTES TO THE CONSOLIDATED
FINANCIAL STATEMENTS

31 DECEMBER 2023 AND 2022

(Expressed in US Dollars, unless otherwise stated)

2. INFORMASI KEBIJAKAN AKUNTANSI DAN PELAPORAN KEUANGAN MATERIAL (Lanjutan)

q. Penurunan nilai aset non-keuangan (selain aset pajak tangguhan)

PSAK 48 (Revisi 2014) menetapkan prosedur-prosedur yang diterapkan Perusahaan agar aset dicatat tidak melebihi jumlah terpulihkannya. Suatu aset dicatat melebihi jumlah terpulihkannya jika jumlah tersebut melebihi jumlah yang akan dipulihkan melalui penggunaan atau penjualan aset. Pada kasus demikian, aset mengalami penurunan nilai dan pernyataan ini mensyaratkan Perusahaan mengakui rugi penurunan nilai. PSAK yang direvisi ini juga menentukan kapan Perusahaan membalik suatu rugi penurunan nilai dan pengungkapan yang diperlukan.

Penerapan PSAK 48 (Revisi 2014) tersebut mengharuskan uji penurunan nilai bagi *goodwill* minimal satu kali setiap tahun atau lebih sering bila ada indikasi penurunan nilai.

Grup menilai pada tiap tanggal pelaporan apakah terdapat indikasi penurunan nilai pada aset. Apabila terdapat indikasi penurunan nilai, atau ketika penilaian penurunan nilai bagi aset secara tahunan disyaratkan, Grup membuat estimasi nilai terpulihkan aset.

Suatu nilai terpulihkan aset adalah nilai yang lebih tinggi dari nilai wajar aset atau unit penghasil kas dikurangi biaya untuk menjual dan nilai pakainya dan ditentukan sebagai suatu aset individual, kecuali aset tersebut tidak menghasilkan arus kas masuk yang sebagian besar independen dari aset lain.

Di dalam menilai nilai pakai, estimasi arus kas yang diharapkan diperoleh dari aset didiskontokan terhadap nilai kininya dengan menggunakan suku bunga diskonto sebelum pajak yang mencerminkan penilaian pasar kini terhadap nilai waktu uang dan risiko spesifik aset. Di dalam menilai nilai wajar dikurangi biaya untuk menjual, dibutuhkan model penilaian yang tepat.

Ketika nilai tercatat aset melebihi nilai terpulihkannya, maka aset tersebut dicatat sebesar nilai terpulihkan.

Kerugian penurunan nilai diakui di dalam laporan laba rugi kecuali aset yang relevan dinilai pada jumlah yang direvaluasi, yang dalam hal ini kerugian penurunan nilai diperlakukan sebagai penurunan revaluasi.

2. MATERIAL ACCOUNTING AND FINANCIAL REPORTING POLICIES INFORMATION (Continued)

q. Impairment of non-financial assets (excluding deferred tax assets)

SFAS 48 (Revised 2014) prescribes the procedures to be employed by an entity to ensure that its assets are carried at no more than their recoverable amount. An asset is carried at more than its recoverable amount if its carrying amount exceeds the amount to be recovered through use or sale of the asset. If this is the case, the asset is described as impaired and this revised SFAS requires the entity to recognize an impairment loss. This revised SFAS also specifies when an entity should reverse an impairment loss and prescribes disclosures.

The adoption of SFAS 48 (Revised 2014) required the impairment test of goodwill at least once a year or more frequently when indications for impairment exist.

The Group assesses at each reporting date whether there is any indication that an asset may be impaired. If any such indication exists, or when annual impairment assessment for an asset is required, the Group makes an estimate of the asset's recoverable amount.

An asset's recoverable amount is the higher of an asset's or cash-generating unit's fair value less costs to sell and its value in use and is determined for an individual asset, unless the asset does not generate cash inflows that are largely independent of those from other assets.

In assessing value in use, the estimated future cash flows expected to be generated by the asset are discounted to their present value using a pre-tax discount rate that reflects current market assessments of the time value of money and the risks specific to the asset. In assessing fair value less costs to sell, an appropriate valuation model is used.

Where the carrying amount of an asset exceeds its recoverable amount, the asset is written down to its recoverable amount.

Impairment losses are recognised in profit or loss unless the relevant asset is carried at a revalued amount, in which case the impairment loss is treated as a revaluation decrease.

PT MERDEKA COPPER GOLD Tbk
DAN ENTITAS ANAK
CATATAN ATAS LAPORAN KEUANGAN
KONSOLIDASIAN
31 DESEMBER 2023 DAN 2022
(Disajikan dalam Dolar AS, kecuali dinyatakan lain)

PT MERDEKA COPPER GOLD Tbk
AND SUBSIDIARIES
NOTES TO THE CONSOLIDATED
FINANCIAL STATEMENTS
31 DECEMBER 2023 AND 2022
(Expressed in US Dollars, unless otherwise stated)

2. INFORMASI KEBIJAKAN AKUNTANSI DAN PELAPORAN KEUANGAN MATERIAL (Lanjutan)

2. MATERIAL ACCOUNTING AND FINANCIAL REPORTING POLICIES INFORMATION (Continued)

q. Penurunan nilai aset non-keuangan (selain aset pajak tangguhan) (Lanjutan)

q. Impairment of non-financial assets (excluding deferred tax assets) (Continued)

Suatu penilaian dilakukan pada setiap tanggal pelaporan sebagaimana apabila terdapat segala indikasi bahwa kerugian penurunan nilai yang diakui sebelumnya sudah tidak ada lagi atau mengalami penurunan.

An assessment is made at each reporting date as to whether there is any indication that previously recognised impairment losses may no longer exist or may have decreased.

Suatu kerugian penurunan nilai yang diakui sebelumnya, dibalikkan nilainya jika terdapat perubahan estimasi yang digunakan untuk menentukan nilai terpulihkan aset sejak pengakuan terakhir kerugian penurunan nilai. Apabila demikian kondisinya, nilai tercatat aset meningkat pada jumlah terpulihkannya.

A previously recognised impairment loss is reversed only if there has been a change in the estimates used to determine the asset's recoverable amount since the last impairment loss was recognised. If that is the case, the carrying amount of the asset is increased to its recoverable amount.

Kenaikan tersebut tidak dapat melebihi nilai tercatat yang telah ditentukan, penyusutan bersih, tidak ada kerugian penurunan nilai yang diakui sebelumnya. Pembalikan nilai tersebut diakui di dalam laporan laba rugi kecuali aset tersebut diukur pada jumlah revaluasi, yang dalam hal ini diperlakukan sebagai kenaikan revaluasi.

That increase cannot exceed the carrying amount that would have been determined, net of depreciation, had no impairment loss been recognised previously. Such reversal is recognised in profit or loss unless the asset is measured at revalued amount, in which case the reversal is treated as a revaluation increase.

r. Perpajakan

r. Taxation

Pajak kini

Current tax

Aset dan atau liabilitas pajak kini terdiri dari liabilitas kepada, atau klaim dari Kantor Pelayanan Pajak terkait dengan periode kini dan periode sebelumnya pelaporan, yang belum dibayar pada tanggal laporan posisi keuangan konsolidasian. Pendapatan aset dan atau liabilitas pajak dihitung sesuai dengan tarif pajak dan ketentuan perpajakan yang berlaku pada periode fiskal yang terkait, berdasarkan laba kena pajak periode berjalan.

Current income tax assets and or liabilities comprise those obligations to, or claims from Tax Authorities relating to the current and prior reporting period, that are unpaid at the consolidated statements of financial position date. They are calculated according to the tax rates and tax laws applicable to the fiscal periods to which they relate, based on the taxable profit for the period.

Semua perubahan aset atau liabilitas pajak kini diakui sebagai komponen beban pajak penghasilan di dalam laporan laba rugi komprehensif lain konsolidasian.

All changes to current tax assets or liabilities are recognised as a component of income tax expense in the consolidated statements of profit or loss and other comprehensive income.

Pajak tangguhan

Deferred tax

Aset dan liabilitas pajak tangguhan diakui atas perbedaan temporer antara basis komersial dan basis fiskal aset dan liabilitas pada setiap tanggal pelaporan.

Deferred tax assets and liabilities are recognised for temporary differences between the financial and the tax bases of assets and liabilities at each of the reporting date.

PT MERDEKA COPPER GOLD Tbk
DAN ENTITAS ANAK
CATATAN ATAS LAPORAN KEUANGAN
KONSOLIDASIAN

31 DESEMBER 2023 DAN 2022

(Disajikan dalam Dolar AS, kecuali dinyatakan lain)

PT MERDEKA COPPER GOLD Tbk
AND SUBSIDIARIES
NOTES TO THE CONSOLIDATED
FINANCIAL STATEMENTS

31 DECEMBER 2023 AND 2022

(Expressed in US Dollars, unless otherwise stated)

2. INFORMASI KEBIJAKAN AKUNTANSI DAN PELAPORAN
KEUANGAN MATERIAL (Lanjutan)

r. Perpajakan (Lanjutan)

Pajak tangguhan (Lanjutan)

Aset pajak tangguhan diakui bagi seluruh perbedaan temporer yang dapat dikurangkan yang memiliki kemungkinan tersedianya laba kena pajak di masa depan terhadap perbedaan temporer yang dapat dikurangkan yang dapat diutilisasi.

Liabilitas pajak tangguhan diakui bagi seluruh perbedaan kena pajak temporer. Manfaat pajak di masa depan, seperti saldo rugi fiskal yang belum digunakan juga diakui apabila besar kemungkinan manfaat pajak tersebut dapat direalisasi.

Jumlah tercatat aset pajak tangguhan ditelaah pada setiap tanggal laporan posisi keuangan konsolidasian dan diturunkan apabila laba fiskal mungkin tidak memadai untuk mengkompensasi sebagian atau semua aset pajak tangguhan. Aset pajak tangguhan yang belum diakui dinilai ulang pada setiap tanggal laporan posisi keuangan konsolidasian dan diakui sejauh yang telah menjadi kemungkinan penghasilan kena pajak di masa depan bahwa akan memungkinkan aset pajak tangguhan untuk dipulihkan.

Jumlah aset atau liabilitas yang ditentukan dengan menggunakan tarif pajak yang berlaku, atau secara substansial berlaku pada tanggal pelaporan dan diharapkan berlaku pada saat liabilitas/(aset) pajak tangguhan yang telah diselesaikan/(dipulihkan).

Aset dan liabilitas pajak tangguhan di saling hapus apabila Grup memiliki hak legal yang dapat dipaksakan untuk saling hapus aset dan liabilitas pajak kini.

s. Utang usaha

Utang usaha adalah kewajiban untuk membayar barang atau jasa yang telah diterima dalam kegiatan usaha normal dari pemasok. Utang usaha diklasifikasikan sebagai liabilitas jangka pendek apabila pembayarannya jatuh tempo dalam waktu satu tahun atau kurang setelah tanggal pelaporan. Jika tidak, utang usaha tersebut disajikan sebagai liabilitas jangka panjang.

Utang usaha pada awalnya diakui sebesar nilai wajar dan selanjutnya diukur pada biaya perolehan diamortisasi dengan menggunakan metode suku bunga efektif.

2. MATERIAL ACCOUNTING AND FINANCIAL REPORTING
POLICIES INFORMATION (Continued)

r. *Taxation* (Continued)

Deferred tax (Continued)

Deferred tax assets are recognised for all deductible temporary differences to the extent that it is probable that future taxable profit will be available against which the deductible temporary difference can be utilized.

Deferred tax liabilities are recognised for all taxable temporary differences. Future tax benefits, such as the carry-forward of unused tax losses, are also recognised to the extent that realization of such benefits is probable.

The carrying amount of deferred tax assets is reviewed at each consolidated statements of financial position date and reduced to the extent that it is no longer probable that sufficient taxable profit will be available to allow all or part of the deferred tax asset to be utilized. Unrecognised deferred tax assets are reassessed at each consolidated statements of financial position date and are recognised to the extent that it has become probable that future taxable income will allow the deferred tax asset to be recovered.

The amount of the asset or liability is determined using tax rates that have been enacted, or substantively enacted by the reporting date and are expected to apply when the deferred tax liabilities/(assets) are settled/(recovered).

Deferred tax assets and liabilities are offset when Group has a legally enforceable right to offset current tax assets and liabilities.

s. *Trade payables*

Trade payables are obligations to pay for goods or services that have been acquired in the ordinary course of business from suppliers. Trade payables are classified as current liabilities if payment is due within one year or less after the reporting date. If not, they are presented as non-current liabilities.

Trade payables are recognised initially at fair value and subsequently measured at amortised cost using the effective interest method.

PT MERDEKA COPPER GOLD Tbk
DAN ENTITAS ANAK
CATATAN ATAS LAPORAN KEUANGAN
KONSOLIDASIAN
31 DESEMBER 2023 DAN 2022
(Disajikan dalam Dolar AS, kecuali dinyatakan lain)

PT MERDEKA COPPER GOLD Tbk
AND SUBSIDIARIES
NOTES TO THE CONSOLIDATED
FINANCIAL STATEMENTS
31 DECEMBER 2023 AND 2022
(Expressed in US Dollars, unless otherwise stated)

2. INFORMASI KEBIJAKAN AKUNTANSI DAN PELAPORAN KEUANGAN MATERIAL (Lanjutan)

2. MATERIAL ACCOUNTING AND FINANCIAL REPORTING POLICIES INFORMATION (Continued)

t. Pinjaman

t. Borrowings

Pada saat pengakuan awal, pinjaman diakui sebesar nilai wajar, dikurangi dengan biaya-biaya transaksi yang terjadi. Selanjutnya, pinjaman diukur sebesar biaya perolehan diamortisasi, selisih antara penerimaan (dikurangi biaya transaksi) dan nilai pelunasan dicatat pada laporan laba rugi selama periode pinjaman dengan menggunakan metode bunga efektif.

Borrowings are recognised initially at fair value, net of transaction costs incurred. Borrowings are subsequently carried at amortised cost, any difference between the proceeds (net of transaction costs) and the redemption value is recognised in profit or loss over the period of the borrowings using the effective interest method.

Biaya yang dibayar untuk memperoleh fasilitas pinjaman diakui sebagai biaya transaksi pinjaman sepanjang besar kemungkinan sebagian atau seluruh fasilitas akan ditarik. Dalam hal ini, biaya memperoleh pinjaman ditangguhkan sampai penarikan pinjaman terjadi. Sepanjang tidak terdapat bukti bahwa besar kemungkinan sebagian atau seluruh fasilitas akan ditarik, biaya memperoleh pinjaman dikapitalisasi sebagai pembayaran di muka untuk jasa likuiditas dan diamortisasi selama periode fasilitas yang terkait.

Fees paid on the establishment of loan facilities are recognised as transaction costs of the loan to the extent that it is probable that some or all of the facility will be drawdown. In this case, the fee is deferred until the drawdown occurs. To the extent that there is no evidence that it is probable that some or all of the facility will be drawdown, the fee is capitalised as a prepayment for liquidity services and amortized over the period of the facility to which it relates.

Biaya pinjaman yang terjadi untuk konstruksi aset kualifikasian, dikapitalisasi selama periode waktu yang dibutuhkan untuk menyelesaikan konstruksi aset dan mempersiapkannya sampai dapat digunakan sesuai tujuan yang dimaksudkan atau untuk dijual. Biaya pinjaman lainnya dibebankan pada laporan laba rugi.

Borrowing costs incurred for the construction of any qualifying asset are capitalised during the period of time that is required to complete and prepare the asset for its intended use or sale. Other borrowing costs are expensed in profit or loss.

Pinjaman diklasifikasikan sebagai liabilitas jangka pendek kecuali Grup memiliki hak tanpa syarat untuk menunda pembayaran liabilitas selama paling tidak dua belas bulan setelah tanggal pelaporan.

Borrowings are classified as current liabilities unless the Group has an unconditional right to defer the settlement of the liability for at least twelve months after the reporting date.

u. Liabilitas imbalan pasca-kerja

u. Post-employment benefits liability

Grup memberikan imbalan pasti atas imbalan pasca-kerja untuk karyawan sesuai dengan Undang-Undang Ketenagakerjaan yang berlaku.

Group provides defined benefit of post-employment benefits to its employees in accordance with prevailing Labor Law.

Tidak terdapat pendanaan yang disisihkan sehubungan dengan program imbalan pasti yang direncanakan.

No funding has been made to this defined benefit plan.

Metode penilaian aktuarial yang digunakan untuk menentukan nilai kini liabilitas imbalan pasti, beban jasa kini yang terkait, dan beban jasa lalu adalah metode *Projected Unit Credit*.

The actuarial valuation method used to determine the present value of the defined benefit liability, related current service cost and past service costs is the Projected Unit Credit method.

**PT MERDEKA COPPER GOLD Tbk
DAN ENTITAS ANAK
CATATAN ATAS LAPORAN KEUANGAN
KONSOLIDASIAN**

31 DESEMBER 2023 DAN 2022

(Disajikan dalam Dolar AS, kecuali dinyatakan lain)

**PT MERDEKA COPPER GOLD Tbk
AND SUBSIDIARIES
NOTES TO THE CONSOLIDATED
FINANCIAL STATEMENTS**

31 DECEMBER 2023 AND 2022

(Expressed in US Dollars, unless otherwise stated)

2. INFORMASI KEBIJAKAN AKUNTANSI DAN PELAPORAN KEUANGAN MATERIAL (Lanjutan)

u. Liabilitas imbalan pasca-kerja (Lanjutan)

Beban jasa kini, beban bunga, beban jasa lalu yang telah menjadi hak karyawan, dan dampak kurtailmen atau penyelesaian (jika ada) diakui pada laporan laba rugi konsolidasian periode berjalan.

Beban jasa lalu yang belum menjadi hak karyawan dan keuntungan atau kerugian aktuarial yang timbul dari penyesuaian atau perubahan asumsi aktuarial diakui dalam pendapatan komprehensif lain dan disajikan dalam laporan laba rugi komprehensif konsolidasian. Keuntungan dan kerugian aktuarial dan penyesuaian yang timbul yang telah diakui dalam pendapatan komprehensif lain akan diakui segera dalam saldo laba. Keuntungan dan kerugian aktuarial tidak direklasifikasi ke laba rugi pada periode berikutnya.

v. Provisi, liabilitas kontinjensi dan aset kontinjensi

Liabilitas kontinjensi tidak diakui di dalam laporan keuangan konsolidasian. Liabilitas kontinjensi diungkapkan di dalam catatan atas laporan keuangan konsolidasian kecuali kemungkinan arus keluar sumber daya ekonomi adalah kecil.

Aset kontinjensi tidak diakui di dalam laporan keuangan konsolidasian, namun diungkapkan di dalam catatan atas laporan keuangan konsolidasian jika terdapat kemungkinan suatu arus masuk manfaat ekonomis mengalir ke dalam Perusahaan.

Provisi diakui ketika Grup memiliki kewajiban legal maupun konstruktif sebagai hasil peristiwa lalu, yaitu kemungkinan besar arus keluar sumber daya ekonomi diperlukan untuk menyelesaikan kewajiban dan suatu estimasi terhadap jumlah dapat dilakukan.

Provisi dikaji pada akhir tiap periode pelaporan dan disesuaikan untuk mencerminkan estimasi terbaik. Apabila tidak ada lagi kemungkinan arus keluar sumber daya ekonomi diperlukan untuk menyelesaikan kewajiban, maka provisi tersebut dicadangkan.

2. MATERIAL ACCOUNTING AND FINANCIAL REPORTING POLICIES INFORMATION (Continued)

u. Post-employment benefits liability (Continued)

Current service costs, interest costs, vested past service costs, and effect of curtailment or settlement (if any) are charged directly to the current consolidated statements of profit or loss.

Past service costs which are not yet vested and actuarial gains or losses arising from experience adjustments or changes in actuarial assumptions recognised in other comprehensive income and presented in the consolidated statement of comprehensive income. Actuarial gains and losses and adjustments arising which recognised in other comprehensive income will be immediately recognised in retained earnings. Actuarial gains and losses are not reclassified to profit or loss in subsequent periods.

v. Provision, contingent liabilities and contingent asset

Contingent liabilities are not recognized in the consolidated financial statements. They are disclosed in the notes to the consolidated financial statements unless the possibility of an outflow of resources embodying economic benefits is remote.

Contingent assets are not recognised in the consolidated financial statements but are disclosed in the notes to the consolidated financial statements when an inflow of economic benefits to the Company is probable.

Provisions are recognised when Group has a legal or constructive obligation as a result of past events, it is more likely than not that an outflow of resources will be required to settle the obligation and a reliable estimate of the amount can be made.

Provisions are reviewed at the end of each reporting period and adjusted to reflect the current best estimate. If it is no longer probable that an outflow of economic resources will be required to settle the obligation, the provision is reversed.

PT MERDEKA COPPER GOLD Tbk
DAN ENTITAS ANAK
CATATAN ATAS LAPORAN KEUANGAN
KONSOLIDASIAN
31 DESEMBER 2023 DAN 2022
(Disajikan dalam Dolar AS, kecuali dinyatakan lain)

PT MERDEKA COPPER GOLD Tbk
AND SUBSIDIARIES
NOTES TO THE CONSOLIDATED
FINANCIAL STATEMENTS
31 DECEMBER 2023 AND 2022
(Expressed in US Dollars, unless otherwise stated)

2. INFORMASI KEBIJAKAN AKUNTANSI DAN PELAPORAN KEUANGAN MATERIAL (Lanjutan)

2. MATERIAL ACCOUNTING AND FINANCIAL REPORTING POLICIES INFORMATION (Continued)

v. Provisi, liabilitas kontinjensi dan aset kontinjensi (Lanjutan)

v. Provision, contingent liabilities and contingent asset (Continued)

Apabila dampak nilai waktu uang adalah material, maka provisi didiskontokan dengan menggunakan tarif sebelum pajak, jika lebih tepat, untuk mencerminkan risiko spesifik liabilitas.

If the effect of the time value of money is material, provisions are discounted using a current pre-tax rate, where appropriate, to reflect the risk specific to the liability.

Kenaikan provisi terkait dengan berlalunya waktu diakui sebagai beban keuangan, ketika pendiskontoan digunakan.

The increase in the provision due to the passage of time is recognised as a finance cost, when discounting is used.

w. Biaya emisi saham

w. Stock issuance costs

Biaya emisi saham disajikan sebagai pengurang akun tambahan modal disetor dan tidak diamortisasi.

Stock issuance costs are deducted from the additional paid-in capital portion of the related proceeds from issuance of shares and are not amortized.

x. Laba per saham

x. Earnings per share

1) Laba per saham dasar

1) Basic earnings per share

Laba per saham dasar dihitung dengan membagi laba tahun berjalan yang diatribusikan kepada pemilik Perusahaan induk dengan jumlah rata-rata tertimbang saham biasa yang beredar pada tahun yang bersangkutan.

Basic earnings per share is computed by dividing the profit for the year attributable to owners of the parent of the Company by the weighted-average number of ordinary shares outstanding during the year.

2) Laba per saham dilusian

2) Diluted earnings per share

Laba per saham dilusian dihitung dengan membagi laba tahun berjalan yang diatribusikan kepada pemilik Perusahaan induk dengan jumlah rata-rata tertimbang saham biasa telah disesuaikan dengan dampak dari semua efek berpotensi saham biasa yang dilutif.

Diluted earnings per share is computed by dividing the profit for the year attributable to owners of the Company by the weighted-average number of outstanding as adjusted for the effect of all dilutive potential ordinary shares.

y. Sewa

y. Leases

Pada tanggal permulaan suatu kontrak, Grup menilai apakah kontrak merupakan, atau mengandung sewa. Suatu kontrak merupakan, atau mengandung sewa jika kontrak tersebut memberikan hak untuk mengendalikan penggunaan aset identifikasian selama suatu jangka waktu untuk dipertukarkan dengan imbalan.

At the inception of a contract, the Group assesses whether the contract is, or contains a lease. A contract is, or contains a lease if the contract conveys the right to control the use of an identified asset for a period of time in exchange for consideration.

**PT MERDEKA COPPER GOLD Tbk
DAN ENTITAS ANAK
CATATAN ATAS LAPORAN KEUANGAN
KONSOLIDASIAN**

31 DESEMBER 2023 DAN 2022

(Disajikan dalam Dolar AS, kecuali dinyatakan lain)

**PT MERDEKA COPPER GOLD Tbk
AND SUBSIDIARIES
NOTES TO THE CONSOLIDATED
FINANCIAL STATEMENTS**

31 DECEMBER 2023 AND 2022

(Expressed in US Dollars, unless otherwise stated)

**2. INFORMASI KEBIJAKAN AKUNTANSI DAN PELAPORAN
KEUANGAN MATERIAL (Lanjutan)**

y. Sewa (Lanjutan)

Untuk menilai apakah suatu kontrak memberikan hak untuk mengendalikan suatu aset identifikasian, Grup menilai apakah:

- Kontrak melibatkan penggunaan suatu aset identifikasian - ini dapat ditentukan secara eksplisit atau implisit dan secara fisik dapat dibedakan atau mewakili secara substansial seluruh kapasitas aset yang secara fisik dapat dibedakan. Jika pemasok memiliki hak substitusi substantif, maka aset tersebut tidak teridentifikasi.
- Grup memiliki hak untuk mendapatkan secara substansial seluruh manfaat ekonomi dari penggunaan aset identifikasian, dan
- Grup memiliki hak untuk mengarahkan penggunaan aset identifikasian. Grup memiliki hak ini ketika hak pengambilan keputusan yang paling relevan untuk mengubah bagaimana dan untuk tujuan apa aset tersebut digunakan. Dalam kondisi tertentu di mana semua keputusan tentang bagaimana dan untuk tujuan apa aset digunakan telah ditentukan sebelumnya, Grup memiliki hak untuk mengarahkan penggunaan aset tersebut jika:
 - Grup memiliki hak untuk mengoperasikan aset, dan
 - Grup telah mendesain aset dengan cara menetapkan sebelumnya bagaimana dan untuk tujuan apa aset akan digunakan selama periode penggunaan.

Pada tanggal insepasi atau pada saat penilaian kembali suatu kontrak yang mengandung suatu komponen sewa, Grup mengalokasikan imbalan dalam kontrak ke masing-masing komponen sewa berdasarkan harga tersendiri relatif dari komponen sewa.

Pada pengakuan awal, Grup mencatat aset hak-guna dan liabilitas sewa.

Aset hak-guna diukur pada biaya perolehan, dimana meliputi jumlah pengukuran awal liabilitas sewa yang disesuaikan dengan pembayaran sewa yang dilakukan pada atau sebelum tanggal permulaan, ditambah dengan biaya langsung awal yang dikeluarkan dan estimasi biaya yang akan dikeluarkan untuk membongkar dan memindahkan aset pendasar atau untuk merestorasi aset pendasar sesuai kondisi yang disyaratkan dan ketentuan sewa, dikurangi dengan insentif sewa yang diterima.

**2. MATERIAL ACCOUNTING AND FINANCIAL REPORTING
POLICIES INFORMATION (Continued)**

y. Leases (Continued)

To assess whether a contract conveys the right to control the use of an identified asset, the Group assesses whether:

- *The contract involves the use of an identified asset - this may be specified explicitly or implicitly and should be physically distinct or represent substantially all of the capacity of a physically distinct asset. If the supplier has the substantive substitution right, then the asset is not identified.*
- *The Group has the right to obtain substantially all the economic benefits from use of the asset throughout the period of use, and*
- *The Group has the right to direct the use of the identified asset. The Group has this right when it has the decision-making rights that are most relevant to changing how and for what purpose the asset is used. In certain circumstances where all the decisions about how and for what purpose the asset is used are predetermined, the Group has the right to direct the use of the asset if either:*
 - *The Group has the right to operate the asset, and*
 - *The Group has designed the asset in a way that predetermined how and for what purpose it will be used.*

At inception or on re-assessment of a contract that contains a lease component, the Group allocates consideration in the contract to each lease component on the basis of their relative stand-alone prices.

At initial recognition, the Group recorded the right-of-use asset and lease liability.

The right-of-use asset is initially measured at cost, which comprises the initial amount of the lease liability adjusted for any lease payment made at or before the commencement date, plus any initial direct cost incurred and an estimate of costs to dismantle and remove the underlying asset or to restore the underlying asset to the condition required by the terms and conditions of the lease, less any lease incentives received.

**PT MERDEKA COPPER GOLD Tbk
DAN ENTITAS ANAK
CATATAN ATAS LAPORAN KEUANGAN
KONSOLIDASIAN
31 DESEMBER 2023 DAN 2022
(Disajikan dalam Dolar AS, kecuali dinyatakan lain)**

**PT MERDEKA COPPER GOLD Tbk
AND SUBSIDIARIES
NOTES TO THE CONSOLIDATED
FINANCIAL STATEMENTS
31 DECEMBER 2023 AND 2022
(Expressed in US Dollars, unless otherwise stated)**

2. INFORMASI KEBIJAKAN AKUNTANSI DAN PELAPORAN KEUANGAN MATERIAL (Lanjutan)

2. MATERIAL ACCOUNTING AND FINANCIAL REPORTING POLICIES INFORMATION (Continued)

y. Sewa (Lanjutan)

y. Leases (Continued)

Aset hak-guna disusutkan dengan menggunakan metode garis-lurus dari tanggal permulaan hingga tanggal yang lebih awal antara akhir masa manfaat aset hak-guna atau akhir masa sewa.

The right-of-use asset is depreciated using the straight-line method from the commencement date to the earlier of the end of the useful life of the right-of-use asset or the end of the lease term.

Liabilitas sewa awalnya diukur pada nilai kini atas pembayaran sewa yang belum dibayar pada tanggal permulaan, didiskontokan menggunakan suku bunga implisit dalam sewa atau, jika suku bunga tersebut tidak dapat ditentukan, digunakan suku bunga pinjaman inkremental Grup.

The lease liability is initially measured at the present value of the lease payments that are not yet paid at the commencement date, discounted using the interest rate implicit in the lease or, if that rate cannot be readily determined, the Group's incremental borrowing rate.

Pembayaran sewa yang termasuk dalam pengukuran liabilitas sewa meliputi:

Lease payments included in the measurement of the lease liability comprise the following:

- Pembayaran tetap, termasuk pembayaran tetap secara-substansi.
- Pembayaran sewa variabel yang bergantung pada suatu indeks atau suku bunga, yang pada awalnya diukur dengan menggunakan indeks atau suku bunga pada tanggal permulaan.
- Jumlah yang diperkirakan akan dibayarkan dalam jaminan nilai sisa.
- Harga eksekusi opsi beli dimana Grup cukup pasti untuk mengeksekusi opsi tersebut, pembayaran sewa dalam periode perpanjangan opsional jika Grup cukup pasti untuk mengeksekusi opsi perpanjangan, dan
- Penalti untuk penghentian dini dari sewa kecuali jika Grup cukup pasti untuk tidak mengakhiri lebih dini.

- *Fixed payments, including in-substance fixed payments.*
- *Variable lease payments that depend on an index or a rate, initially measured using the index or rate as at the commencement date.*
- *Amounts expected to be payable under a residual value guarantee.*
- *The exercise price under a purchase option that the Group is reasonably certain to exercise, lease payments in an optional renewal period if the Group is reasonably certain to exercise an extension option, and*
- *Penalties for early termination of a lease unless the Group is reasonably certain not to terminate early.*

Liabilitas sewa diukur kembali ketika ada perubahan pembayaran sewa masa depan yang timbul dari perubahan indeks atau suku bunga, jika ada perubahan estimasi Grup atas jumlah yang diperkirakan akan dibayar dalam jaminan nilai residual, atau jika Grup mengubah penilaiannya apakah akan mengeksekusi opsi beli, perpanjangan atau penghentian.

Lease liability remeasured when there is a change in future lease payments arising from a change in an index or rate, if there is a change in the Group's estimate of the amount expected to be payable under a residual value guarantee, or if the Group changes its assessment of whether it will exercise a purchase, extension or termination option.

Ketika liabilitas sewa diukur kembali dengan cara ini, penyesuaian terkait dilakukan terhadap jumlah tercatat aset hak-guna, atau dicatat dalam laba rugi jika jumlah tercatat aset hak-guna telah berkurang menjadi nol.

When the lease liability is remeasured in this way, a corresponding adjustment is made to the carrying amount of the right-of-use assets, or is recorded in profit or loss if the carrying amount of the right-of-use asset has been reduced to zero.

PT MERDEKA COPPER GOLD Tbk
DAN ENTITAS ANAK
CATATAN ATAS LAPORAN KEUANGAN
KONSOLIDASIAN

31 DESEMBER 2023 DAN 2022

(Disajikan dalam Dolar AS, kecuali dinyatakan lain)

PT MERDEKA COPPER GOLD Tbk
AND SUBSIDIARIES
NOTES TO THE CONSOLIDATED
FINANCIAL STATEMENTS

31 DECEMBER 2023 AND 2022

(Expressed in US Dollars, unless otherwise stated)

2. INFORMASI KEBIJAKAN AKUNTANSI DAN PELAPORAN
KEUANGAN MATERIAL (Lanjutan)

y. Sewa (Lanjutan)

Sewa jangka pendek dan sewa aset bernilai rendah

Grup memilih untuk tidak mengakui aset hak-guna dan liabilitas sewa untuk sewa jangka-pendek yang memiliki masa sewa 12 bulan atau kurang dan sewa atas aset bernilai-rendah. Grup mengakui pembayaran sewa terkait dengan sewa ini sebagai beban dengan dasar garis-lurus selama masa sewa.

Sewa aset tetap

Grup melakukan sewa atas aset tetap tertentu yang diklasifikasikan sebagai aset sewa dalam aset tetap.

Jumlah sewa yang awalnya diakui sebagai aset tetap, diukur mana yang lebih rendah antara nilai wajar aset dan nilai kini utang pembayaran sewa minimum selama masa sewa. Komitmen sewa disajikan sebagai liabilitas. Pembayaran sewa dianalisis antara modal dan bunga. Unsur bunga sewa diperhitungkan dan dibebankan di dalam laba rugi selama periode sewa sehingga mencerminkan proporsi tetap liabilitas sewa.

Aset sewa dalam aset tetap disusutkan atas dasar penggunaan jam kerja selama taksiran umur operasi alat berat tersebut.

z. Pendapatan dan beban

Pengakuan pendapatan

Sesuai dengan penerapan PSAK 72, Grup melakukan 5 (lima) langkah analisa berikut dalam menentukan pengakuan pendapatannya:

- Mengidentifikasi kontrak dengan pelanggan.
- Mengidentifikasi kewajiban di dalam kontrak terkait penyerahan barang atau jasa yang memiliki karakteristik.
- Menentukan jumlah imbalan yang berhak diperoleh Grup sebagai kompensasi atas penyerahan barang atau jasa kepada pelanggan.
- Mengalokasikan harga transaksi atau imbalan tersebut ke dalam setiap kewajiban pelaksanaan dengan menggunakan dasar harga jual dari setiap barang atau jasa yang terdapat di dalam kontrak.

2. MATERIAL ACCOUNTING AND FINANCIAL REPORTING
POLICIES INFORMATION (Continued)

y. Leases (Continued)

Short-term leases and leases of low-value assets

The Group has elected not to recognize right-of use assets and lease liabilities for short-term leases that have a lease term of 12 months or less and leases of low-value assets. The Group recognizes the lease payments associated with these leases as an expense on a straight-line basis over the lease term.

Leases of property, plant and equipment

The Group leases certain of property, plant and equipment that classified as lease assets under property, plant and equipment.

The amount of lease that initially recognized as a property, plant and equipment is the lower of the fair value of the leased asset and the present value of the minimum lease payments payable over the term of the lease. The corresponding lease commitment is shown as a liability. Lease payments are analyzed between capital and interest. The interest element is charged to profit or loss over the period of the lease and is calculated so that it represents a constant proportion of the lease liability.

Lease assets under property, plant and equipment are depreciated using hourly utilization basis over their estimated operating life.

z. Revenue and expense

Revenue recognition

Related to implementation of SFAS 72, the Group has performed the following 5 (five) steps of assessment to recognize its revenue:

- Identify contracts with customers.
- Identify performance obligations in contract in relation to the transfer distinctive goods or services.
- Determine the consideration amount for the Group which expected to be entitled in exchange for transferring goods or services to customer.
- Allocate the transaction or consideration prices to each performance obligation on the basis of the relative selling prices from each goods or services in the contract.

**PT MERDEKA COPPER GOLD Tbk
DAN ENTITAS ANAK
CATATAN ATAS LAPORAN KEUANGAN
KONSOLIDASIAN
31 DESEMBER 2023 DAN 2022
(Disajikan dalam Dolar AS, kecuali dinyatakan lain)**

**PT MERDEKA COPPER GOLD Tbk
AND SUBSIDIARIES
NOTES TO THE CONSOLIDATED
FINANCIAL STATEMENTS
31 DECEMBER 2023 AND 2022
(Expressed in US Dollars, unless otherwise stated)**

2. INFORMASI KEBIJAKAN AKUNTANSI DAN PELAPORAN KEUANGAN MATERIAL (Lanjutan)

2. MATERIAL ACCOUNTING AND FINANCIAL REPORTING POLICIES INFORMATION (Continued)

z. Pendapatan dan beban (Lanjutan)

z. Revenue and expense (Continued)

Pengakuan pendapatan (Lanjutan)

Revenue recognition (Continued)

Sesuai dengan penerapan PSAK 72, Grup melakukan 5 (lima) langkah analisa berikut dalam menentukan pengakuan pendapatannya: (Lanjutan)

Related to implementation of SFAS 72, the Group has performed the following 5 (five) steps of assessment to recognize its revenue: (Continued)

- Mengakui pendapatan saat kewajiban pelaksanaan telah dipenuhi baik pada suatu titik waktu atau sepanjang waktu tertentu.

- *Recognize revenue when the performance obligation is satisfied either at a point in time or over time.*

Pendapatan atas penjualan barang diakui pada suatu titik waktu dengan pertimbangan bahwa pelanggan telah memperoleh pengendalian atas kepemilikan barang secara legal dan fisik; Grup memiliki hak kini atas pembayaran barang.

Revenue from sales of goods are recognized at a point in time with the consideration that the customers has control of ownership of the goods in legal tittle and physical; the Group has a right to received payment of the goods.

Pendapatan atas jasa diakui pada sepanjang waktu tertentu dengan menerapkan metode input berdasarkan biaya yang terjadi dan penggunaan jam tenaga kerja.

Revenue form services are recognized over the time by applying input method based on incurred cost and used labor hour.

Pengakuan beban

Expense recognition

Beban pokok pendapatan dan beban diakui pada saat terjadinya (dasar akrual).

Cost of revenue and expenses are recognized when incurred (accrual basis).

aa. Distribusi dividen

aa. Dividend distribution

Distribusi dividen kepada pemilik Perusahaan diakui sebagai liabilitas dalam laporan keuangan Grup pada periode dimana dividen telah disetujui oleh pemegang saham entitas.

Dividend distribution to the Company's shareholders is recognised as liability in the Group's financial statements in the period in which the dividends are approved by the Company's shareholders.

bb. Segmen operasi

bb. Operating segment

Segmen operasi adalah suatu komponen dari entitas:

An operating segment is a component of an entity:

- a. Yang terlibat dalam aktivitas bisnis yang mana memperoleh pendapatan dan menimbulkan beban (termasuk pendapatan dan beban terkait dengan transaksi dengan komponen lain dari entitas yang sama).
- b. Hasil operasinya dikaji ulang secara reguler oleh pengambil keputusan operasional untuk membuat keputusan tentang sumber daya yang dialokasikan pada segmen tersebut dan menilai kinerjanya, dan
- c. Tersedia informasi keuangan yang dapat dipisahkan.

- a. *That engages in business activities from which it may earn revenues and incur expenses (including revenue and expenses related to transactions between different components within the same entity).*
- b. *Whose operating results are regularly reviewed by the entity's chief operating decision-maker to make decisions about resources to be allocated to the segment and to assess its performance, and*
- c. *For which discrete financial information is available.*

PT MERDEKA COPPER GOLD Tbk
DAN ENTITAS ANAK
CATATAN ATAS LAPORAN KEUANGAN
KONSOLIDASIAN

31 DESEMBER 2023 DAN 2022

(Disajikan dalam Dolar AS, kecuali dinyatakan lain)

PT MERDEKA COPPER GOLD Tbk
AND SUBSIDIARIES
NOTES TO THE CONSOLIDATED
FINANCIAL STATEMENTS

31 DECEMBER 2023 AND 2022

(Expressed in US Dollars, unless otherwise stated)

2. INFORMASI KEBIJAKAN AKUNTANSI DAN PELAPORAN
KEUANGAN MATERIAL (Lanjutan)

bb. Segmen operasi (Lanjutan)

Grup melakukan segmentasi pelaporan berdasarkan informasi keuangan yang digunakan oleh pengambil keputusan operasional dalam mengevaluasi kinerja segmen dan menentukan alokasi sumber daya yang dimilikinya. Segmentasi berdasarkan aktivitas dari setiap kegiatan operasi entitas legal di dalam Grup.

cc. Saham treasuri

Ketika Perusahaan membeli modal saham ekuitasnya (saham treasuri), imbalan yang dibayarkan, termasuk biaya tambahan yang secara langsung dapat diatribusikan, dikurangkan dari ekuitas yang diatribusikan kepada pemilik entitas induk sampai saham tersebut dibatalkan atau diterbitkan kembali. Apabila saham tersebut diterbitkan kembali, imbalan yang diterima, dikurangi biaya tambahan terkait, dimasukkan pada ekuitas yang diatribusikan kepada pemilik entitas induk.

dd. Pembayaran berbasis saham

Perusahaan memberikan saham kepada karyawan yang memenuhi syarat melalui Program Pemberian Saham untuk Karyawan Manajemen.

Nilai wajar saat tanggal pemberian kompensasi berbasis saham ke karyawan diakui sebagai beban usaha - pembayaran berbasis saham, beserta perubahan terkaitnya di ekuitas, selama periode sampai dengan karyawan berhak tanpa syarat atas penghargaan tersebut.

Nilai yang diakui sebagai beban disesuaikan untuk menggambarkan nilai penghargaan yang terkait dengan kondisi masa kerja yang diharapkan dapat terpenuhi, sehingga pada akhirnya nilai yang diakui sebagai beban didasarkan pada nilai penghargaan yang memenuhi kondisi jasa terkait pada saat tanggal *vesting*. Untuk kompensasi berbasis saham dengan kondisi kinerja pasar, nilai wajar saat tanggal pemberiannya diukur untuk merefleksikan kondisi tersebut dan tidak terdapat penyesuaian untuk perbedaan antara hasil yang diharapkan dan aktualnya.

ee. Peristiwa setelah periode pelaporan

Peristiwa setelah periode pelaporan yang memberikan bukti kondisi yang ada pada akhir periode pelaporan (*adjusting events*) tercermin dalam laporan keuangan konsolidasian. Peristiwa periode pelaporan yang tidak berdampak pada laporan keuangan konsolidasian diungkapkan dalam catatan atas laporan keuangan konsolidasian apabila jumlahnya material.

2. MATERIAL ACCOUNTING AND FINANCIAL REPORTING
POLICIES INFORMATION (Continued)

bb. Operating segment (Continued)

The Group segments its financial reporting based on the financial information used by the chief operating decision-maker in evaluating the performance of segments and in the allocation of resources. The segments are based on the activities of each of the operating legal entities within the Group.

cc. Treasury stock

When the Company purchases its share capital (treasury stock), the consideration paid, including any directly attributable incremental costs, is deducted from equity attributable to owners of the parent entity until the shares are canceled or reissued. When the treasury stock is reissued, the consideration received, net of related attributable incremental costs, is included in the equity attributable to the owners of the parent entity.

dd. Share based-payments

The Company provides share grants to the eligible employees through the Management Employee Share Grant Plan.

The grant-date fair value of share-based payment compensation granted to employees is recognized as an operating expense - employee stock option, with a corresponding increase in equity, over the period that the employees become unconditionally entitled to the awards.

The amount recognized as an expense is adjusted to reflect the number of awards for which the related service conditions are expected to be met, such that the amount ultimately recognized as an expense is based on the number of awards that meet the related service conditions at the vesting date. For share-based compensation with market performance conditions, the respective grant-date fair value is measured to reflect such conditions and there is no true-up for differences between expected and actual outcomes.

ee. Events after the reporting period

Events after the reporting period that provide evidence of conditions that existed at the end of the reporting period (*adjusting events*) are reflected in the consolidated financial statements. Events after the reporting period that are not adjusting events are disclosed in the notes to the consolidated financial statements when material.

**PT MERDEKA COPPER GOLD Tbk
DAN ENTITAS ANAK
CATATAN ATAS LAPORAN KEUANGAN
KONSOLIDASIAN
31 DESEMBER 2023 DAN 2022
(Disajikan dalam Dolar AS, kecuali dinyatakan lain)**

**PT MERDEKA COPPER GOLD Tbk
AND SUBSIDIARIES
NOTES TO THE CONSOLIDATED
FINANCIAL STATEMENTS
31 DECEMBER 2023 AND 2022
(Expressed in US Dollars, unless otherwise stated)**

3. PERTIMBANGAN, ESTIMASI DAN ASUMSI AKUNTANSI YANG PENTING

Penyajian laporan keuangan konsolidasian Grup mensyaratkan penggunaan estimasi akuntansi kritis tertentu. Penyajian laporan keuangan konsolidasian tersebut juga mensyaratkan manajemen untuk mempertimbangkan penerapan kebijakan akuntansi Grup. Hal-hal di mana pertimbangan dan estimasi signifikan yang dilakukan di dalam menyajikan laporan keuangan konsolidasian beserta dampaknya, dibahas sebagai berikut:

a. Pertimbangan di dalam penerapan kebijakan akuntansi

Di dalam proses penerapan kebijakan akuntansi Grup, manajemen telah membuat pertimbangan berikut, terlepas dari estimasi yang terkandung di dalamnya, yang memiliki dampak signifikan dari jumlah yang tercantum di dalam laporan keuangan konsolidasian :

1) Pajak penghasilan

Grup memiliki eksposur pajak penghasilan. Pertimbangan signifikan diperlukan di dalam menentukan provisi pajak penghasilan. Ada beberapa transaksi dan penghitungan di mana penentuan pajak akhir adalah tidak pasti selama kegiatan usaha biasa.

Grup mengakui liabilitas bagi isu perpajakan yang diharapkan berdasarkan estimasi apakah pajak tambahan akan jatuh tempo.

Apabila hasil perpajakan final dari hal-hal tersebut berbeda dari jumlah yang semula diakui, maka jumlah tersebut akan berdampak di dalam periode di mana penentuan tersebut dibuat.

2) Penentuan mata uang fungsional

Grup mengukur transaksi mata uang asing di dalam mata uang fungsional masing-masing Grup.

Di dalam menentukan mata uang fungsional Grup, pertimbangan diperlukan untuk menentukan mata uang yang paling mempengaruhi harga jual barang dan jasa dan negara di mana kekuatan persaingan dan regulasi paling menentukan harga jual barang dan jasa.

Mata uang fungsional Grup ditentukan berdasarkan penilaian manajemen terhadap lingkungan ekonomi di mana Perusahaan beroperasi dan proses Perusahaan di dalam menentukan harga jual.

3. SIGNIFICANT ACCOUNTING JUDGMENTS, ESTIMATES AND ASSUMPTIONS

The preparation of Group's consolidated financial statements requires the use of certain critical accounting estimates. It also requires the Company and subsidiaries management to exercise judgment in applying Group's accounting policies. The areas where significant judgments and estimates have been made in preparing the consolidated financial statements and their effect are discussed below:

a. Judgments made in applying accounting policies

In the process of applying Group's accounting policies, management has made the following judgments, apart from those involving estimations, which have the most significant effect on the amounts recognised in the consolidated financial statements:

1) Income taxes

Group has exposure to income taxes. Significant judgment is involved in determining the provision for income taxes. There are certain transactions and computations for which the ultimate tax determination is uncertain during the ordinary course of business.

The Group recognizes liabilities for expected tax issues based on estimates of whether additional taxes will be due.

Where the final tax outcome of these matters is different from the amounts that were initially recognised, such differences will impact in the period in which such determination is made.

2) Determination of functional currency

The Group measures foreign currency transactions in the respective functional currencies of Group.

In determining the functional currencies of the Group, judgment is required to determine the currency that mainly influences sales prices for goods and services and of the country whose competitive forces and regulations mainly determines the sales prices of its goods and services.

The functional currencies Group are determined based on management's assessment of the economic environment in which the entities operate and the entities' process of determining sales prices.

PT MERDEKA COPPER GOLD Tbk
DAN ENTITAS ANAK
CATATAN ATAS LAPORAN KEUANGAN
KONSOLIDASIAN

31 DESEMBER 2023 DAN 2022

(Disajikan dalam Dolar AS, kecuali dinyatakan lain)

PT MERDEKA COPPER GOLD Tbk
AND SUBSIDIARIES
NOTES TO THE CONSOLIDATED
FINANCIAL STATEMENTS

31 DECEMBER 2023 AND 2022

(Expressed in US Dollars, unless otherwise stated)

3. PERTIMBANGAN, ESTIMASI DAN ASUMSI AKUNTANSI
YANG PENTING (Lanjutan)

b. Estimasi dan asumsi

Asumsi utama berkenaan dengan sumber utama dan sumber lainnya ketidakpastian estimasi di masa depan, yang memiliki risiko signifikan yang dapat menyebabkan penyesuaian material terhadap nilai tercatat aset dan liabilitas pada tahun buku mendatang, diungkapkan sebagai berikut:

1) Masa manfaat aset tetap

Manajemen mengestimasi masa manfaat aset tetap antara 4 sampai 20 tahun. Masa manfaat tersebut lazim diterapkan pada industri terkait.

Perubahan tingkat harapan penggunaan dan perkembangan teknologi dapat mempengaruhi umur manfaat ekonomis dan nilai sisa aset tersebut.

Oleh karena itu, pembebanan penyusutan di masa datang dapat direvisi. Jumlah tercatat aset tetap Grup pada akhir periode pelaporan diungkapkan di dalam Catatan 11 laporan keuangan konsolidasian.

2) Aset pajak tangguhan

Aset pajak tangguhan diakui atas seluruh rugi fiskal yang belum digunakan sepanjang besar kemungkinannya bahwa penghasilan kena pajak akan tersedia sehingga rugi fiskal tersebut dapat digunakan.

Estimasi signifikan oleh manajemen disyaratkan dalam menentukan jumlah aset pajak tangguhan yang dapat diakui, berdasarkan saat penggunaan dan tingkat penghasilan kena pajak dan strategi perencanaan pajak masa depan.

3) Nilai wajar instrumen keuangan

Grup menentukan nilai wajar instrumen keuangan yang tidak memiliki kuotasi pasar dengan menggunakan teknik penilaian.

Teknik tersebut dipengaruhi secara signifikan oleh asumsi yang digunakan, termasuk tingkat suku bunga diskonto dan estimasi arus kas di masa depan.

Dalam hal tersebut, estimasi nilai wajar yang diturunkan tidak selalu dapat disubstansikan oleh perbandingan dengan pasar independen dan dalam banyak kasus, tidak dapat segera direalisasikan.

3. SIGNIFICANT ACCOUNTING JUDGMENTS, ESTIMATES
AND ASSUMPTIONS (Continued)

b. Estimates and assumptions

The key assumptions concerning the future and other key sources of estimation uncertainty at the end of the reporting period, that have a significant risk of causing a material adjustment to the carrying amounts of assets and liabilities within the next financial year are discussed below:

1) Useful lives of property, plant and equipment

Management estimates the useful lives of these property, plant and equipment to be between 4 to 20 years. These are common life expectancies applied in the industry.

Changes in the expected level of usage and technological developments could impact the economic useful lives and the residual values of these assets.

Therefore, future depreciation charges could be revised. The carrying amount of Group's property, plant and equipment at the end of the reporting period is disclosed in Note 11 to the consolidated financial statements.

2) Deferred tax assets

Deferred tax assets are recognised for all unused tax losses to the extent that it is probable that taxable profit will be available against which the losses can be utilised.

Significant management estimate is required to determine the amount of deferred tax assets that can be recognised, based upon the likely timing and level of future taxable profits together with future tax planning strategies.

3) Fair value of financial instruments

Group determines the fair value of financial instruments that are not quoted, using valuation techniques.

Those techniques are significantly affected by the assumptions used, including discount rates and estimates of future cash flows.

In that regard, the derived fair value estimates cannot always be substantiated by comparison with independent markets and in many cases, may not be capable of being realized immediately.

PT MERDEKA COPPER GOLD Tbk
DAN ENTITAS ANAK
CATATAN ATAS LAPORAN KEUANGAN
KONSOLIDASIAN

31 DESEMBER 2023 DAN 2022

(Disajikan dalam Dolar AS, kecuali dinyatakan lain)

PT MERDEKA COPPER GOLD Tbk
AND SUBSIDIARIES
NOTES TO THE CONSOLIDATED
FINANCIAL STATEMENTS

31 DECEMBER 2023 AND 2022

(Expressed in US Dollars, unless otherwise stated)

3. PERTIMBANGAN, ESTIMASI DAN ASUMSI AKUNTANSI YANG PENTING (Lanjutan)

b. Estimasi dan asumsi (Lanjutan)

4) Imbalan pasca-kerja

Biaya, aset, dan liabilitas program imbalan pasti yang dioperasikan oleh Grup, ditentukan dengan menggunakan metode yang didasarkan oleh estimasi dan asumsi aktuarial. Rincian asumsi kunci diuraikan di dalam Catatan 22.

Grup menerima saran dari aktuaris independen terkait dengan kelayakan asumsi. Perubahan asumsi yang digunakan dapat memiliki dampak signifikan terhadap laporan laba rugi dan penghasilan komprehensif lain konsolidasian dan laporan posisi keuangan konsolidasian.

5) Provisi rehabilitasi tambang

Peraturan Pemerintah No. 78/2010 mengatur aktivitas reklamasi dan pasca-tambang untuk pemegang IUP Eksplorasi dan IUP-Operasi Produksi dan Peraturan Menteri ESDM No. 26/2018 mengatur pelaksanaan reklamasi dan pascatambang pada kegiatan usaha mineral dan batubara.

Pemulihan, rehabilitasi dan biaya lingkungan yang berkaitan dengan pemulihan atas area terganggu selama tahap produksi dibebankan pada beban pokok pendapatan pada saat kewajiban berkaitan dengan pemulihan tersebut timbul selama proses pembongkaran penambangan.

Reklamasi area terganggu dan pembongkaran aset tambang dan aset-aset berumur panjang lainnya akan dilakukan selama beberapa tahun mendatang dan persyaratan atas reklamasi ini terus berubah untuk memenuhi ekspektasi politik, lingkungan, keamanan dan publik. Dengan demikian waktu pelaksanaan dan jumlah arus kas di masa mendatang yang dibutuhkan untuk memenuhi kewajiban pada setiap tanggal pelaporan dipengaruhi oleh ketidakpastian yang signifikan. Perubahan pada ekspektasi biaya di masa mendatang dapat mempengaruhi laporan keuangan konsolidasian Grup.

3. SIGNIFICANT ACCOUNTING JUDGMENTS, ESTIMATES AND ASSUMPTIONS (Continued)

b. Estimates and assumptions (Continued)

4) Post-employment benefits

The costs, assets and liabilities of the defined benefit schemes operating by Group are determined using methods relying on actuarial estimates and assumptions. Details of the key assumptions are set out in Note 22.

The Group takes advices from independent actuaries relating to the appropriateness of the assumptions. Changes in the assumptions used may have a significant effect on the consolidated statements of profit or loss and other comprehensive income and the consolidated statements of financial position.

5) Provision for mining rehabilitation

The Government Regulation No. 78/2010 deals with reclamation and post-mining activities for both Mining License Permit (IUP) - Exploration and Production and the Ministerial Decree of ESDM No. 26/2018 deals with reclamation and post-mining activities in the mineral and coal mining business.

Restoration, rehabilitation and environmental expenditure to be incurred related to the remediation of disturbed areas during the production phase are charged to cost of revenue when the obligation arising from the disturbance occurs as extraction progress.

The reclamation of disturbed areas and decommissioning of mining assets and other long lived assets will be undertaken during several years in the future and precise requirements are constantly changing to satisfy political, environmental, safety and public expectations. As such, the timing and amounts of future cash flows required to settle the obligation at each of the statement of financial position dates are subject to significant uncertainty. Changes in the expected future costs could have an impact on the Group's consolidated financial statements.

PT MERDEKA COPPER GOLD Tbk
DAN ENTITAS ANAK
CATATAN ATAS LAPORAN KEUANGAN
KONSOLIDASIAN

31 DESEMBER 2023 DAN 2022

(Disajikan dalam Dolar AS, kecuali dinyatakan lain)

3. PERTIMBANGAN, ESTIMASI DAN ASUMSI AKUNTANSI YANG PENTING (Lanjutan)

b. Estimasi dan asumsi (Lanjutan)

6) Penurunan nilai aset non-keuangan

Grup menentukan penurunan nilai dari suatu aset atau kelompok aset penghasil kas jika nilai yang terpulihkan atau nilai wajar lebih rendah dibandingkan nilai tercatatnya. Penentuan nilai terpulihkan atau nilai wajar dilakukan dengan membuat estimasi dan asumsi atas volume produksi dan penjualan, harga komoditas, tingkat diskonto, belanja modal dan faktor-faktor terkait lainnya. Estimasi dan asumsi yang digunakan memiliki risiko ketidakpastian, sehingga terdapat kemungkinan penurunan nilai lebih lanjut atau pengurangan rugi penurunan nilai dimana dampaknya akan dicatat dalam laba rugi.

PT MERDEKA COPPER GOLD Tbk
AND SUBSIDIARIES
NOTES TO THE CONSOLIDATED
FINANCIAL STATEMENTS

31 DECEMBER 2023 AND 2022

(Expressed in US Dollars, unless otherwise stated)

3. SIGNIFICANT ACCOUNTING JUDGMENTS, ESTIMATES AND ASSUMPTIONS (Continued)

b. Estimates and assumptions (Continued)

6) Impairment of non-financial assets

The Group determines an impairment from an asset or a cash-generating group asset if recoverable amount or fair value is less than its carrying value. Determination of recoverable amount or fair value depends on estimates and assumptions regarding production and sales volume, commodity prices, discount rate, capital expenditure and other related factors. The estimations and assumptions applied have uncertainty risks, and hence there is possibility to get further impaired or reduced in impairment charges which impact is recognised in profit or loss.

4. KOMBINASI BISNIS

PT Andalan Bersama Investama

Pada tanggal 28 Desember 2021, Perusahaan telah menandatangani suatu Perjanjian Pengambilalihan Saham Bersyarat untuk mengambil bagian atas saham-saham baru yang akan diterbitkan oleh ABI, yang cukup untuk memberikan Perusahaan dengan kepemilikan sebesar 50,1% dari modal yang ditempatkan dan disetor dari ABI dengan harga pengambilan saham ini sebesar Rp1.143.081.600.000 atau setara dengan AS\$80.160.000 ("PPSB ABI").

ABI merupakan suatu perseroan terbatas yang memiliki kegiatan usaha di bidang aktivitas perusahaan *holding* dan konsultasi manajemen lainnya. Transaksi ini bertujuan untuk melakukan langkah-langkah strategis dalam melakukan tindakan korporasi yang akan dilaksanakan oleh ABI ke depannya, terutama sehubungan dengan dilakukannya pengambilalihan atas PT Gorontalo Sejahtera Mining ("GSM") oleh ABI.

Pada tanggal 4 Maret 2022, seluruh persyaratan dan kondisi yang diperlukan untuk penyelesaian atas PPSB ABI tertanggal 28 Desember 2021 telah terpenuhi, sehingga Perusahaan telah efektif menjadi pemegang saham ABI dengan kepemilikan 50,1% dari seluruh modal yang ditempatkan dan disetor dari ABI.

4. BUSINESS COMBINATION

PT Andalan Bersama Investama

On 28 December 2021, the Company entered into a Conditional Shares Subscription Agreement to subscribe new shares that will be issued by ABI, sufficient to provide the Company with shareholding ownership representing 50.1% from issued and fully paid-up capital by ABI with the subscription shares price is amounting to Rp1,143,081,600,000 or equivalent with US\$80,160,000 ("CSSA ABI").

ABI is a limited liability company that carries out holding company business and other management consultation activities. The purpose of this transaction is to conduct strategic measures in carrying out corporate actions that will be implemented by ABI hereinafter, particularly concerning the acquisition of PT Gorontalo Sejahtera Mining ("GSM") by ABI.

On 4 March 2022, all of the terms and conditions required for the completion of CSSA ABI dated 28 December 2021 has been fulfilled, therefore the Company has effectively become the shareholder of ABI with 50.1% ownership from the total issued and paid-up capital of ABI.

**PT MERDEKA COPPER GOLD Tbk
DAN ENTITAS ANAK
CATATAN ATAS LAPORAN KEUANGAN
KONSOLIDASIAN
31 DESEMBER 2023 DAN 2022
(Disajikan dalam Dolar AS, kecuali dinyatakan lain)**

**PT MERDEKA COPPER GOLD Tbk
AND SUBSIDIARIES
NOTES TO THE CONSOLIDATED
FINANCIAL STATEMENTS
31 DECEMBER 2023 AND 2022
(Expressed in US Dollars, unless otherwise stated)**

4. KOMBINASI BISNIS (Lanjutan)

4. BUSINESS COMBINATION (Continued)

PT Andalan Bersama Investama (Lanjutan)

PT Andalan Bersama Investama (Continued)

Rincian aset dan liabilitas yang diperoleh dari akuisisi ABI pada tanggal 4 Maret 2022 adalah sebagai berikut:

Detail of acquired assets and liabilities from the acquisition of ABI on 4 March 2022 are as follows:

	<u>4 Maret/March 2022</u>	
Biaya perolehan		Purchase consideration
Realisasi uang muka investasi	<u>80,160,000</u>	Realization advance of investment
	<u>Nilai wajar/Fair value</u>	
Kas dan setara kas	9,017,648	Cash and cash equivalents
Uang muka dan biaya dibayar di muka	199,988	Advances and prepayments
Persediaan	33,549	Inventories
Pajak dibayar di muka	1,144,236	Prepaid taxes
Aset tetap - bersih	2,538,755	Property, plant and equipment - net
Aset eksplorasi dan evaluasi	145,570,717	Exploration and evaluation assets
Aset pajak tangguhan	711,843	Deferred tax assets
Aset tidak lancar lainnya	1,398,455	Other non-current assets
Utang usaha	(111,603)	Trade payables
Beban yang masih harus dibayar	(53,999)	Accrued expenses
Utang pajak	(1,274)	Taxes payable
Liabilitas imbalan pasca-kerja	(2,808)	Post-employment benefits liability
Komponen ekuitas lainnya	(1,196,124)	Other equity components
Kepentingan non-pengendali	(79,089,383)	Non-controlling interests
	<u>80,160,000</u>	

Pada tanggal 19 Desember 2022, para pemegang saham menyetujui untuk melakukan penggabungan usaha (merger) antara PBJ dengan ABI, dimana ABI melebur ke PBJ dan PBJ menjadi entitas yang terus berjalan.

On 19 December 2022, the shareholders agreed to merge PBJ and ABI, in which ABI merged into PBJ and PBJ become the surviving entity.

PT Merdeka Battery Materials Tbk

PT Merdeka Battery Materials Tbk

Efektif pada tanggal 17 Mei 2022, MEN sebagai salah satu entitas anak Perusahaan mengakuisisi PT Merdeka Battery Materials dengan mengambil bagian atas saham-saham baru yang diterbitkan oleh MBM sehingga memiliki 55,67% kepemilikan dari modal yang ditempatkan dan disetor penuh MBM dengan total nilai investasi sebesar Rp5.359.637.883.165 atau setara dengan AS\$371.140.356.

Effective 17 May 2022, MEN as a subsidiary of the Company acquired PT Merdeka Battery Materials by subscribing new shares that issued by MBM to own 55.67% ownership from issued and paid-up capital of MBM with total investment Rp5,359,637,883,165 or equivalent to US\$371,140,356.

MBM merupakan suatu perseroan yang memiliki kegiatan usaha di bidang aktivitas perusahaan induk dan konsultasi manajemen lainnya. Transaksi ini bertujuan untuk melakukan langkah-langkah strategis dalam melakukan tindakan korporasi yang akan dilaksanakan oleh MBM ke depannya, terutama sehubungan dengan dilakukannya pengambilalihan atas PT J&P Indonesia ("JPI") dan PT Jcorps Industri Mineral ("JIM") oleh MBM.

MBM is a liability company that carries out holding company business and other management consultation activities. The purpose of this transaction is to conduct strategic measures in carrying out corporate actions that will be implemented by MBM hereinafter, particularly concerning the acquisition of PT J&P Indonesia ("JPI") and PT Jcorps Industri Mineral ("JIM") by MBM.

PT MERDEKA COPPER GOLD Tbk
DAN ENTITAS ANAK
CATATAN ATAS LAPORAN KEUANGAN
KONSOLIDASIAN
31 DESEMBER 2023 DAN 2022
(Disajikan dalam Dolar AS, kecuali dinyatakan lain)

PT MERDEKA COPPER GOLD Tbk
AND SUBSIDIARIES
NOTES TO THE CONSOLIDATED
FINANCIAL STATEMENTS
31 DECEMBER 2023 AND 2022
(Expressed in US Dollars, unless otherwise stated)

4. KOMBINASI BISNIS (Lanjutan)

4. BUSINESS COMBINATION (Continued)

PT Merdeka Battery Materials Tbk (Lanjutan)

PT Merdeka Battery Materials Tbk (Continued)

JPI memiliki entitas anak PT Sulawesi Cahaya Mineral ("SCM") yang memiliki tambang nikel di daerah Konawe, Sulawesi yang akan memasok bijih nikel saprolit ke pabrik Rotary Kiln Electric Furnace untuk memproduksi Nickel Pig Iron yang dimiliki oleh PT Cahaya Smelter Indonesia ("CSI"), PT Bukit Smelter Indonesia ("BSID") dan PT Zhao Hui Nickel ("ZHN") di wilayah Indonesia Morowali Industrial Park ("IMIP"). SCM juga akan memasok bijih nikel limonit ke pabrik pelindian asam bertekanan tinggi di IMIP yang memproduksi prekursor nikel dan kobalt tingkat baterai ("Proyek Nikel").

JPI subsidiary is PT Sulawesi Cahaya Mineral ("SCM") which has nickel mine in Konawe area, Sulawesi that will supply nickel saprolite ore to Rotary Kiln Electric Furnace plants producing Nickel Pig Iron which owned by PT Cahaya Smelter Indonesia ("CSI"), PT Bukit Smelter Indonesia ("BSID") and PT Zhao Hui Nickel ("ZHN") at Indonesia Morowali Industrial Park ("IMIP"). SCM will also supply nickel limonite ore to high pressure acid leach plants at IMIP producing battery-grade nickel and cobalt precursors ("Nickel Project").

Rincian aset dan liabilitas yang diperoleh dari akuisisi MBM pada tanggal 17 Mei 2022 adalah sebagai berikut:

Detail of acquired assets and liabilities from the acquisition of MBM on 17 May 2022 are as follows:

	<u>17 Mei/May 2022</u>	
Biaya perolehan		Purchase consideration
Pembayaran kas	<u>371,140,356</u>	Cash payment
	<u>Nilai wajar/Fair value</u>	
Kas dan setara kas	62,593,015	Cash and cash equivalents
Piutang usaha	115,159,721	Trade receivables
Piutang lain-lain	4,524,032	Other receivables
Uang muka dan biaya dibayar di muka		Advances and prepayments
- bagian lancar	4,383,736	- current portion
Persediaan	74,447,783	Inventories
Uang muka dan biaya dibayar di muka		Advances and prepayments
- bagian tidak lancar	2,054,252	- non-current portion
Uang muka investasi	167,559,206	Advance of investment
Investasi pada asosiasi	104,653	Investment in associate
Pinjaman ke pihak berelasi	74,899,500	Loan to related party
Pajak dibayar di muka	53,290,046	Prepaid taxes
Aset tetap - bersih	349,336,458	Property, plant and equipment - net
Aset hak-guna	1,001,939	Right-of-use assets
Properti pertambangan	524,221,701	Mining properties
Aset pajak tangguhan	20,783	Deferred tax assets
Aset tidak lancar lainnya	2,013,645	Other non-current assets
Goodwill	126,125,172	Goodwill
Utang usaha	(97,551,611)	Trade payables
Beban yang masih harus dibayar	(354,031)	Accrued expenses
Utang pajak	(388,032)	Taxes payable
Utang lain-lain	(56,108,671)	Other payables
Pinjaman - bagian lancar:		Borrowings - current portion:
Pinjaman dari pihak ketiga	(674,757)	Loan from third parties
Liabilitas sewa	(503,960)	Lease liabilities
Pinjaman - bagian tidak lancar:		Borrowings - non-current portion:
Pinjaman dan fasilitas kredit bank	(292,380,037)	Bank loans and credit facility
Liabilitas sewa	(430,864)	Lease liabilities
Liabilitas pajak tangguhan	(93,821,819)	Deferred tax liabilities
Liabilitas imbalan pasca-kerja	(733,073)	Post-employment benefits liability
Provisi rehabilitasi tambang	(5,846,368)	Provision for mining rehabilitation
Komponen ekuitas lainnya	(74,797,592)	Other equity components
Kepentingan non-pengendali	(567,004,471)	Non-controlling interests
	<u>371,140,356</u>	

**PT MERDEKA COPPER GOLD Tbk
DAN ENTITAS ANAK
CATATAN ATAS LAPORAN KEUANGAN
KONSOLIDASIAN
31 DESEMBER 2023 DAN 2022
(Disajikan dalam Dolar AS, kecuali dinyatakan lain)**

**PT MERDEKA COPPER GOLD Tbk
AND SUBSIDIARIES
NOTES TO THE CONSOLIDATED
FINANCIAL STATEMENTS
31 DECEMBER 2023 AND 2022
(Expressed in US Dollars, unless otherwise stated)**

4. KOMBINASI BISNIS (Lanjutan)

4. BUSINESS COMBINATION (Continued)

PT Zhao Hui Nickel

PT Zhao Hui Nickel

Efektif pada tanggal 18 Mei 2022, MBM sebagai salah satu entitas anak tidak langsung Perusahaan mengakuisisi PT Zhao Hui Nickel ("ZHN") dengan mengambil bagian sebesar 50,1% atas saham-saham baru yang diterbitkan oleh ZHN dengan total nilai investasi AS\$101.004.505. MBM juga telah memberikan pinjaman pemegang saham sebesar AS\$74.899.500 dan uang muka setoran modal sebesar AS\$99.645.995 kepada ZHN sebagai bagian dari kegiatan akuisisi ini.

Effective on 18 May 2022, MBM as an indirect subsidiary of the Company acquired PT Zhao Hui Nickel ("ZHN") for 50.1% of new issued shares by ZHN with total investment of US\$101,004,505. Furthermore, MBM has provided a shareholder loan of US\$74,899,500 and advance of capital investment by US\$99,645,995 to ZHN as part of the acquisition.

ZHN merupakan suatu perseroan terbatas yang memiliki kegiatan usaha di bidang industri pembuatan *nickel pig iron*. ZHN sedang dalam kegiatan pembangunan Pabrik Rotary Kiln Electric Furnace ("RKEF").

ZHN is a limited liability company that carries out manufacture industry of nickel pig iron. ZHN is currently in the process of construction of the Rotary Kiln Electric Furnace ("RKEF") Plant.

Rincian aset dan liabilitas yang diperoleh dari akuisisi ZHN pada tanggal 18 Mei 2022 adalah sebagai berikut:

Detail of acquired assets and liabilities from the acquisition of ZHN on 18 May 2022 are as follows:

	<u>18 Mei/May 2022</u>	
Harga perolehan yang dialihkan secara kas	200,650,500	Purchase consideration transferred in cash
Dikurangi: saldo kas yang diperoleh	(275,185,853)	Less: balance of cash acquired
Kas yang dibayarkan atas akuisisi		Cash paid for acquisition
- aktivitas investasi	(74,535,353)	- investing activities
	<u>Nilai wajar/Fair value</u>	
Kas dan setara kas	275,185,853	Cash and cash equivalents
Uang muka dan biaya dibayar di muka	4,590,420	Advances and prepayments
Aset tetap	236,964,878	Property, plant and equipment
Pajak dibayar di muka	14,052,144	Prepaid tax
Aset pajak tangguhan	21	Deferred tax assets
Utang usaha	(212,351,743)	Trade payables
Pinjaman pihak berelasi	(74,899,500)	Loans from related parties
Pinjaman pihak ketiga	(41,392,272)	Loan from third party
Utang pajak	(13,670)	Taxes payable
Beban yang masih harus dibayar	(429,666)	Accrued expenses
Liabilitas imbalan pasca kerja	(97)	Post-employment benefits liability
Jumlah aset bersih teridentifikasi	<u>201,706,368</u>	Total identifiable net assets
Harga perolehan yang dialihkan secara kas	(200,650,500)	Purchase consideration transferred in cash
Kepentingan non-pengendali	(199,849,500)	Non-controlling interests
Goodwill	<u>(198,793,632)</u>	Goodwill

PT MERDEKA COPPER GOLD Tbk
DAN ENTITAS ANAK
CATATAN ATAS LAPORAN KEUANGAN
KONSOLIDASIAN

31 DESEMBER 2023 DAN 2022

(Disajikan dalam Dolar AS, kecuali dinyatakan lain)

PT MERDEKA COPPER GOLD Tbk
AND SUBSIDIARIES
NOTES TO THE CONSOLIDATED
FINANCIAL STATEMENTS

31 DECEMBER 2023 AND 2022

(Expressed in US Dollars, unless otherwise stated)

4. KOMBINASI BISNIS (Lanjutan)

PT Huaneng Metal Industry

Berdasarkan Akta Pernyataan Keputusan Sirkuler Pemegang Saham PT Huaneng Metal Industry ("HNMI") No. 55, tertanggal 31 Mei 2023, yang dibuat dihadapan Darmawan Tjoa, S.H., S.E., Notaris di Jakarta, pemegang saham HNMI menyetujui keputusan sebagai berikut:

1. Menyetujui penerbitan 27.527 saham dengan nilai keseluruhan sebesar AS\$2.752.700 setara dengan Rp38.270.788.100 yang akan diambil bagian dan disetor penuh oleh MBM dengan jumlah harga pengalihan sebesar AS\$32.000.000.
2. Menyetujui penjualan dan pengalihan atas 36.909 saham yang dimiliki oleh Plenceed International Industrial Limited dan 80 saham yang dimiliki oleh Perlux Limited kepada MBM dengan jumlah harga pengalihan sebesar AS\$43.000.000 atau setara dengan Rp51.425.806.700 sebagaimana diatur dalam Akta Jual, Beli dan Pengalihan Saham No. 56 dan No. 57, tertanggal 31 Mei 2023 yang dibuat dihadapan Darmawan Tjoa, S.H., S.E., Notaris di Jakarta.

Pada saat penyelesaian, MBM memiliki 64.516 lembar saham, setara dengan 60,00% kepemilikan di HNMI, sehingga MBM secara efektif mengendalikan dan mengkonsolidasikan HNMI dalam laporan keuangan konsolidasian Grup sejak tanggal tersebut.

Rincian aset dan liabilitas yang diperoleh dari akuisisi HNMI pada tanggal akuisisi adalah sebagai berikut:

4. BUSINESS COMBINATION (Continued)

PT Huaneng Metal Industry

In accordance with PT Huaneng Metal Industry ("HNMI") Deed of Statement of Shareholders Resolution No. 55 dated 31 May 2023, drawn up before Darmawan Tjoa, S.H., S.E., Notary in Jakarta, the shareholders of HNMI agreed to the following decisions:

1. Approved issuance of 27,527 shares with overall par value of US\$2,752,700 equivalent to Rp38,270,788,100 that will be fully paid-up and subscribed by MBM with total consideration transferred amounting to US\$32,000,000.
2. Approved the sale and transfer of 36,909 shares owned by Plenceed International Industrial Limited and 80 shares owned by Perlux Limited to MBM with total consideration transferred totaling to US\$43,000,000 or equivalent to Rp51,425,806,700 as stipulated in Sale, Purchase and Transfer of Shares Deeds No. 56 and No. 57, dated 31 May 2023, drawn up before Darmawan Tjoa, S.H., S.E., Notary in Jakarta.

On the completion, MBM owns 64,516 shares, representing 60.00% of all the resultant outstanding shares of HNMI, therefore MBM effectively controlled and consolidated HNMI in the Group's consolidated financial statements since that date.

Detail of acquired assets and liabilities from the acquisition of HNMI on acquisition date are as follows:

<u>31 Mei/May 2023</u>		
Harga perolehan yang dialihkan secara kas	75,000,000	Purchase consideration transferred in cash
Dikurangi: akuisisi melalui non-kas	(5,500,000)	Less: non-cash acquisition
Dikurangi: saldo kas yang diperoleh	(2,797,237)	Less: balance of cash acquired
Kas yang dibayarkan dari akuisisi - aktivitas investasi	<u>66,702,763</u>	Cash paid from acquisition - investing activities
<u>Nilai wajar/Fair value</u>		
Kas dan setara kas	2,797,237	Cash and cash equivalent
Piutang usaha	173,175,234	Trade receivables
Piutang lain-lain	4,506,235	Other receivable
Uang muka dan biaya dibayar di muka - bagian lancar	3,505,692	Advances and prepayments - current portion
Persediaan	59,102,740	Inventories
Pajak dibayar dimuka	19,048,412	Prepaid taxes
Uang muka dan biaya dibayar di muka - bagian tidak lancar	2,448,271	Advances and prepayments - non-current portion
Aset tetap - bersih	59,085,205	Property, plant and equipment - net

**PT MERDEKA COPPER GOLD Tbk
DAN ENTITAS ANAK
CATATAN ATAS LAPORAN KEUANGAN
KONSOLIDASIAN
31 DESEMBER 2023 DAN 2022
(Disajikan dalam Dolar AS, kecuali dinyatakan lain)**

**PT MERDEKA COPPER GOLD Tbk
AND SUBSIDIARIES
NOTES TO THE CONSOLIDATED
FINANCIAL STATEMENTS
31 DECEMBER 2023 AND 2022
(Expressed in US Dollars, unless otherwise stated)**

4. KOMBINASI BISNIS (Lanjutan)

4. BUSINESS COMBINATION (Continued)

PT Huaneng Metal Industry (Lanjutan)

PT Huaneng Metal Industry (Continued)

Rincian aset dan liabilitas yang diperoleh dari akuisisi HNMI pada tanggal akuisisi adalah sebagai berikut: (Lanjutan)

Detail of acquired assets and liabilities from the acquisition of HNMI on acquisition date are as follows: (Continued)

	<u>Nilai wajar/Fair value</u>	
(Lanjutan)		(Continued)
Aset pajak tangguhan	23,213	Deferred tax asset
Utang usaha	(246,757,933)	Trade payables
Utang lain-lain	(5,500,401)	Other payables
Beban yang masih harus dibayar	(1,395,097)	Accrued expenses
Utang pajak	(475,418)	Taxes payable
Liabilitas imbalan pasca-kerja	(105,516)	Post-employment benefits liability
Liabilitas pajak tangguhan	(750,837)	Deferred tax liabilities
Jumlah aset bersih teridentifikasi	<u>68,707,037</u>	Total identifiable net assets
Harga perolehan yang dialihkan secara:		Purchase consideration transferred
- Kas	(69,500,000)	Cash paid -
- Non-kas	(5,500,000)	Non-cash -
Kepentingan non-pengendali	(27,482,815)	Non-controlling interests
Goodwill	<u>(33,775,778)</u>	Goodwill

PT ESG New Energy Material

PT ESG New Energy Material

Sebagai kelanjutan dari perjanjian kemitraan antara entitas anak Perusahaan dengan entitas anak yang dimiliki sepenuhnya oleh GEM Co., Ltd ("GEM") untuk membangun pabrik pengolahan *High-Pressure Acid Leach* dengan kapasitas per tahun sebesar 30.000 ton nikel yang terkandung dalam *Mixed Hydroxide Precipitate* ("MHP") pada tanggal 24 September 2023 yang terakhir kali diubah dengan Perjanjian Investasi Setoran Modal Di Muka tertanggal 9 November 2023. Berdasarkan Akta PT ESG New Energy Material ("ESG") dibuat oleh Notaris Darmawan Tjoa, S.H., S.E., Notaris di Jakarta, No. 42 tanggal 16 November 2023, pemegang saham ESG menyetujui untuk meningkatkan modal dasar, modal ditempatkan dan disetor dari AS\$1.000.000 yang terbagi atas 1.000.000 lembar saham menjadi sebesar AS\$51.000.000 yang terbagi atas 51.000.000 saham. Penerbitan saham diambil bagian oleh: i) PT Merdeka Industri Anantha ("MIA") sebanyak 28.050.000 saham; ii) GEM Co., Ltd ("GEM") (Singapore) International Investment Pte. Ltd. sebanyak 11.462.778 saham; iii) New Horizon International Holding Limited sebanyak 10.487.222 saham. Sejak tanggal tersebut, MBM melalui MIA memiliki 55% kepemilikan saham ESG.

As the continuation from the joint venture agreement between the subsidiary and the wholly owned subsidiary of GEM Co., Ltd ("GEM") to build a High-Pressure Acid Leach processing plant with an annual capacity of 30,000 tons of nickel contained in Mixed Hydroxide Precipitate ("MHP") on 24 September 2023, which was last amended by the Advance Capital Investment Agreement dated 9 November 2023. Based on PT ESG New Energy Material's ("ESG") Notarial Deed No. 42 of Darmawan Tjoa, S.H., S.E., Notary in Jakarta, dated 16 November 2023, the shareholders of ESG agreed to increase its authorized, issued and paid-up capital from US\$1,000,000 consist of 1,000,000 shares to US\$51,000,000 consist of 51,000,000 shares. The issuance of shares is subscribed by: i) PT Merdeka Industri Anantha ("MIA") amounting to 28,050,000 shares; ii) GEM Co., Ltd ("GEM") (Singapore) International Investment Pte. Ltd. amounting to 11,462,778 shares; iii) New Horizon International Holding Limited amounting to 10,487,222 shares. Since that date, MBM through MIA has 55% shareholding in ESG.

PT MERDEKA COPPER GOLD Tbk
DAN ENTITAS ANAK
CATATAN ATAS LAPORAN KEUANGAN
KONSOLIDASIAN

31 DESEMBER 2023 DAN 2022

(Disajikan dalam Dolar AS, kecuali dinyatakan lain)

PT MERDEKA COPPER GOLD Tbk
AND SUBSIDIARIES
NOTES TO THE CONSOLIDATED
FINANCIAL STATEMENTS

31 DECEMBER 2023 AND 2022

(Expressed in US Dollars, unless otherwise stated)

4. KOMBINASI BISNIS (Lanjutan)

PT ESG New Energy Material (Lanjutan)

Pada saat penyelesaian, MIA memiliki 55% dari modal ditempatkan dan disetor dalam ESG, sehingga Grup secara efektif mengendalikan dan mengkonsolidasikan ESG dalam laporan keuangan konsolidasian Grup sejak tanggal tersebut.

ESG merupakan suatu perseroan terbatas yang memiliki kegiatan usaha di bidang pembuatan logam dasar bukan besi. ESG sedang dalam kegiatan pembangunan pabrik pengolahan *High-Pressure Acid Leach* ("HPAL").

Rincian aset dan liabilitas yang diperoleh dari akuisisi ESG pada tanggal akuisisi adalah sebagai berikut:

4. BUSINESS COMBINATION (Continued)

PT ESG New Energy Material (Continued)

Upon completion, MIA owns 55% of the issued and paid-up shares in ESG, therefore the Group effectively controlled and consolidated ESG in the Group's consolidated financial statements since that date.

ESG is a limited liability company that carries out manufacturing of non-ferrous basic metals. ESG is currently in the process construction of the High-Pressure Acid Leach ("HPAL") processing plant.

Detail of acquired assets and liabilities from the acquisition of ESG on acquisition date are as follows:

	<u>16 November 2023</u>	
Harga perolehan yang dialihkan secara kas	28,050,000	Purchase consideration transferred in cash
Dikurangi: saldo kas yang diperoleh	(50,999,960)	Less: balance of cash acquired
Kas yang dibayarkan dari akuisisi - aktivitas investasi	<u>22,949,960</u>	Cash paid from acquisition - investing activities
	<u>Nilai wajar/Fair value</u>	
Kas dan bank	50,999,960	Cash and banks
Piutang lain-lain	40	Other receivable
Jumlah aset bersih teridentifikasi	51,000,000	Total identifiable net assets
Harga perolehan yang dialihkan secara:		Purchase consideration transferred
Kas	(28,050,000)	Cash paid
Kepentingan non-pengendali	(22,950,000)	Non-controlling interests
<i>Goodwill</i>	<u>-</u>	<i>Goodwill</i>

PT MERDEKA COPPER GOLD Tbk
DAN ENTITAS ANAK
CATATAN ATAS LAPORAN KEUANGAN
KONSOLIDASIAN
31 DESEMBER 2023 DAN 2022
(Disajikan dalam Dolar AS, kecuali dinyatakan lain)

PT MERDEKA COPPER GOLD Tbk
AND SUBSIDIARIES
NOTES TO THE CONSOLIDATED
FINANCIAL STATEMENTS
31 DECEMBER 2023 AND 2022
(Expressed in US Dollars, unless otherwise stated)

5. KAS DAN SETARA KAS	31 Desember/ December 2023	31 Desember/ December 2022	
Kas:			Cash on hand:
Rupiah Indonesia	647,167	898,222	Indonesian Rupiah
Dolar Amerika Serikat	31,282	16,500	United States Dollar
Jumlah kas	678,449	914,722	Total cash on hand
Kas di bank:			Cash in banks:
PT Bank UOB Indonesia:			PT Bank UOB Indonesia:
Dolar Amerika Serikat	148,023,592	127,780,463	United States Dollar
Rupiah Indonesia	95,773,739	83,095,358	Indonesian Rupiah
Dolar Australia	37,685	250	Australian Dollar
Yuan Tiongkok	40,013	-	Chinese Yuan
Ringgit Malaysia	4,283	-	Malaysian Ringgit
Dolar Singapura	26,730	-	Singapore Dollar
PT Bank HSBC Indonesia:			PT Bank HSBC Indonesia:
Dolar Amerika Serikat	38,626,105	42,156,855	United States Dollar
Rupiah Indonesia	4,563,365	28,502,306	Indonesian Rupiah
Dolar Australia	339,445	758,565	Australian Dollar
Yuan Tiongkok	271	4,142,281	Chinese Yuan
PT Bank Permata Tbk:			PT Bank Permata Tbk:
Dolar Amerika Serikat	7,031,677	472,675	United States Dollar
Rupiah Indonesia	441,544	745,833	Indonesian Rupiah
Dolar Australia	7,323	7,299	Australian Dollar
Bank of China:			Bank of China:
Rupiah Indonesia	12,707,514	496,140	Indonesian Rupiah
Dolar Amerika Serikat	106,927,036	18,367,196	United States Dollar
Yuan Tiongkok	131,964	10,619,193	Chinese Yuan
PT Bank Rakyat Indonesia (Persero) Tbk:			PT Bank Rakyat Indonesia (Persero) Tbk:
Dolar Amerika Serikat	35,764,051	7,140,746	United States Dollar
Rupiah Indonesia	4,152,234	648,366	Indonesian Rupiah
PT Bank CIMB Niaga Tbk:			PT Bank CIMB Niaga Tbk:
Rupiah Indonesia	125,726	82,027	Indonesian Rupiah
Dolar Amerika Serikat	217,134	215,997	United States Dollar
PT Bank Central Asia Tbk:			PT Bank Central Asia Tbk:
Rupiah Indonesia	927,417	20,710,967	Indonesian Rupiah
Dolar Amerika Serikat	1,436,768	928,826	United States Dollar
PT Bank ICBC Indonesia:			PT Bank ICBC Indonesia:
Dolar Amerika Serikat	1,279,367	11,332,259	United States Dollar
Rupiah Indonesia	179,582	139,356	Indonesian Rupiah
PT Bank Mandiri (Persero) Tbk:			PT Bank Mandiri (Persero) Tbk:
Rupiah Indonesia	1,617,002	2,308,566	Indonesian Rupiah
Dolar Amerika Serikat	794,409	77,936,587	United States Dollar

Ekshibit E/57

Exhibit E/57

PT MERDEKA COPPER GOLD Tbk
DAN ENTITAS ANAK
CATATAN ATAS LAPORAN KEUANGAN
KONSOLIDASIAN

31 DESEMBER 2023 DAN 2022

(Disajikan dalam Dolar AS, kecuali dinyatakan lain)

PT MERDEKA COPPER GOLD Tbk
AND SUBSIDIARIES
NOTES TO THE CONSOLIDATED
FINANCIAL STATEMENTS

31 DECEMBER 2023 AND 2022

(Expressed in US Dollars, unless otherwise stated)

5. KAS DAN SETARA KAS (Lanjutan)

5. CASH AND CASH EQUIVALENT (Continued)

	<u>31 Desember/ December 2023</u>	<u>31 Desember/ December 2022</u>	
Kas di bank: (Lanjutan)			Cash in banks: (Continued)
HSBC Bank Australia Limited:			HSBC Bank Australia Limited:
Dolar Amerika Serikat	289,705	316,766	United States Dollar
Dolar Australia	135,774	119,220	Australian Dollar
PT Bank Pembangunan Daerah			PT Bank Pembangunan Daerah
- Jawa Timur Tbk:			- Jawa Timur Tbk:
Rupiah Indonesia	195,358	246,134	Indonesian Rupiah
PT Bank Negara Indonesia			PT Bank Negara Indonesia
(Persero) Tbk:			(Persero) Tbk:
Rupiah Indonesia	31,998	36,354	Indonesian Rupiah
Dolar Amerika Serikat	27,326	12,631	United States Dollar
PT Bank Pembangunan			PT Bank Pembangunan
Sulawesi Tenggara:			Sulawesi Tenggara:
Rupiah Indonesia	216,682	323,203	Indonesian Rupiah
PT Bank SulutGo:			PT Bank SulutGo:
Rupiah Indonesia	32,232	161	Indonesian Rupiah
PT Bank Mizuho Indonesia:			PT Bank Mizuho Indonesia:
Rupiah Indonesia	19,752,050	-	Indonesian Rupiah
Dolar Amerika Serikat	87,353	-	United States Dollar
Bank Standard Chartered:			Bank Standard Chartered:
Rupiah Indonesia	30,988	-	Indonesian Rupiah
Dolar Amerika Serikat	149,310	-	United States Dollar
PT Bank Tabungan Negara			PT Bank Tabungan Negara
(Persero) Tbk:			(Persero) Tbk:
Rupiah Indonesia	14,830	12,403	Indonesian Rupiah
Dolar Amerika Serikat	-	5,012	United States Dollar
Bank UOB Singapore:			Bank UOB Singapore:
Dolar Singapura	-	129,217	Singapore Dollar
Dolar Amerika Serikat	4,099,646	-	United States Dollar
PT Bank OCBC NISP Tbk			PT Bank OCBC NISP Tbk
Rupiah Indonesia	25,982,868	-	Indonesian Rupiah
PT Bank Tabungan Pensiunan			PT Bank Tabungan Pensiunan
Nasional Tbk:			Nasional Tbk:
Rupiah Indonesia	687	-	Indonesian Rupiah
Dolar Australia	169	-	Australian Dollar
PT Bank ANZ Indonesia:			PT Bank ANZ Indonesia:
Rupiah Indonesia	436	-	Indonesian Rupiah
PT Bank Pan Indonesia Tbk:			PT Bank Pan Indonesia Tbk:
Rupiah Indonesia	-	418	Indonesian Rupiah
PT Bank BNP Paribas Indonesia:			PT Bank BNP Paribas Indonesia:
Rupiah Indonesia	-	687	Indonesian Rupiah
Dolar Australia	-	169	Australian Dollar
Jumlah kas di bank	<u>512,223,388</u>	<u>439,790,486</u>	Total cash in banks

PT MERDEKA COPPER GOLD Tbk
DAN ENTITAS ANAK
CATATAN ATAS LAPORAN KEUANGAN
KONSOLIDASIAN
31 DESEMBER 2023 DAN 2022
(Disajikan dalam Dolar AS, kecuali dinyatakan lain)

PT MERDEKA COPPER GOLD Tbk
AND SUBSIDIARIES
NOTES TO THE CONSOLIDATED
FINANCIAL STATEMENTS
31 DECEMBER 2023 AND 2022
(Expressed in US Dollars, unless otherwise stated)

5. KAS DAN SETARA KAS (Lanjutan)

5. CASH AND CASH EQUIVALENT (Continued)

	<u>31 Desember/ December 2023</u>	<u>31 Desember/ December 2022</u>	
Deposito berjangka:			Time deposit:
PT Bank Neo Commerce Tbk:			PT Bank Neo Commerce Tbk:
Rupiah Indonesia	-	3,203,896	Indonesian Rupiah
Bank of China:			Bank of China:
Dolar Amerika Serikat	<u>5,798,865</u>	<u>-</u>	United States Dollar
Jumlah deposito berjangka	<u>5,798,865</u>	<u>3,203,896</u>	Total time deposit
Jumlah	<u>518,700,702</u>	<u>443,909,104</u>	Total

Tingkat suku bunga kontraktual deposito berjangka selama periode pelaporan adalah 4,60%-5,20% (31 Desember 2022: 4,75%).

The contractual interest rates on time deposit during the reporting period is 4.60%-5.20% (31 December 2022: 4.75%).

Kas dan setara kas dinyatakan dalam mata uang berikut:

Cash and cash equivalents are denominated in the following currencies:

	<u>31 Desember/ December 2023</u>	<u>31 Desember/ December 2022</u>	
Dolar Amerika Serikat	350,583,626	286,682,513	United States Dollar
Rupiah Indonesia	167,393,419	141,450,397	Indonesian Rupiah
Dolar Australia	520,396	885,503	Australian Dollar
Yuan Tiongkok	172,248	14,761,474	Chinese Yuan
Ringgit Malaysia	4,283	-	Ringgit Malaysian
Dolar Singapura	<u>26,730</u>	<u>129,217</u>	Singapore Dollar
Jumlah	<u>518,700,702</u>	<u>443,909,104</u>	Total

6. PIUTANG USAHA

6. TRADE RECEIVABLES

	<u>31 Desember/ December 2023</u>	<u>31 Desember/ December 2022</u>	
Pihak ketiga:			Third parties:
Rupiah Indonesia	66,508,882	59,319,981	Indonesian Rupiah
Dolar Amerika Serikat	<u>53,472,105</u>	<u>5,623,135</u>	United States Dollar
	<u>119,980,987</u>	<u>64,943,116</u>	
Pihak berelasi: (Catatan 43a)			Related parties: (Note 43a)
Rupiah Indonesia	<u>608,802</u>	<u>939,752</u>	Indonesian Rupiah
	<u>608,802</u>	<u>939,752</u>	
Jumlah	<u>120,589,789</u>	<u>65,882,868</u>	Total

Ekshibit E/59

Exhibit E/59

PT MERDEKA COPPER GOLD Tbk
DAN ENTITAS ANAK
CATATAN ATAS LAPORAN KEUANGAN
KONSOLIDASIAN

31 DESEMBER 2023 DAN 2022

(Disajikan dalam Dolar AS, kecuali dinyatakan lain)

PT MERDEKA COPPER GOLD Tbk
AND SUBSIDIARIES
NOTES TO THE CONSOLIDATED
FINANCIAL STATEMENTS

31 DECEMBER 2023 AND 2022

(Expressed in US Dollars, unless otherwise stated)

6. PIUTANG USAHA (Lanjutan)

Analisis umur piutang usaha adalah sebagai berikut:

	31 Desember/ December 2023	31 Desember/ December 2022	
Lancar	119,652,812	63,127,861	Current
Jatuh tempo 1 - 30 hari	-	1,757,255	Overdue by 1 - 30 days
Jatuh tempo 31 - 60 hari	183,102	245,215	Overdue by 31 - 60 days
Jatuh tempo 61 - 90 hari	158,590	237,955	Overdue by 61 - 90 days
Jatuh tempo lebih dari 90 hari	595,285	514,582	Overdue by more than 90 days
Jumlah	120,589,789	65,882,868	Total

Manajemen berkeyakinan bahwa piutang usaha dapat tertagih seluruhnya, sehingga tidak diperlukan cadangan kerugian penurunan nilai untuk piutang usaha.

6. TRADE RECEIVABLES (Continued)

The aging analysis of trade receivables is as follows:

	31 Desember/ December 2023	31 Desember/ December 2022	
Lancar	119,652,812	63,127,861	Current
Jatuh tempo 1 - 30 hari	-	1,757,255	Overdue by 1 - 30 days
Jatuh tempo 31 - 60 hari	183,102	245,215	Overdue by 31 - 60 days
Jatuh tempo 61 - 90 hari	158,590	237,955	Overdue by 61 - 90 days
Jatuh tempo lebih dari 90 hari	595,285	514,582	Overdue by more than 90 days
Jumlah	120,589,789	65,882,868	Total

Management believes that trade receivables will be fully collected, and therefore an allowance for impairment losses of trade receivables was not considered necessary.

7. UANG MUKA DAN BIAYA DIBAYAR DI MUKA

	31 Desember/ December 2023	31 Desember/ December 2022	
Uang muka pembelian:			Advance purchase:
Aset tetap	116,623,610	146,842,724	Property, plant and equipment
Persediaan dan barang habis pakai	22,043,332	28,524,865	Inventory and consumable supplies
Biaya dibayar di muka:			Prepayments:
Asuransi	4,526,693	2,984,437	Insurance
Sewa	1,629,265	1,103,151	Rental
Lainnya	556,325	246,642	Others
Jumlah	145,379,225	179,701,819	Total
Bagian lancar	(28,755,615)	(32,859,095)	Current portion
Bagian tidak lancar	116,623,610	146,842,724	Non-current portion

Uang muka pembelian merupakan transaksi dengan pemasok atas pembelian persediaan dan barang habis pakai yang diperkirakan terealisasi dalam jangka waktu 3 (tiga) bulan serta pembelian aset tetap yang diklasifikasi sebagai bagian tidak lancar.

Advance purchase represents transaction with supplier for purchase of inventory and consumables which are expected to be realised within 3 (three) months and purchase of property, plant and equipment that will be classified as non-current portion.

Transaksi uang muka pembelian aset tetap terutama berasal dari pembelian aset tetap terkait dengan kegiatan Proyek AIM yang dilakukan oleh PT Merdeka Tsingshan Indonesia ("MTI") dan terkait pembangunan pabrik pemrosesan nikel oleh PT ESG New Energy Material ("ESG") dengan beberapa pemasok dari dalam maupun luar negeri.

Advance purchase of property, plant and equipment mainly derived from purchase of property, plant and equipment related to the AIM Project activities conducted by PT Merdeka Tsingshan Indonesia ("MTI") and related to the nickel processing plant by PT ESG New Energy Material ("ESG") with suppliers from domestic and overseas.

Ekshibit E/60

Exhibit E/60

PT MERDEKA COPPER GOLD Tbk
DAN ENTITAS ANAK
CATATAN ATAS LAPORAN KEUANGAN
KONSOLIDASIAN
31 DESEMBER 2023 DAN 2022
(Disajikan dalam Dolar AS, kecuali dinyatakan lain)

PT MERDEKA COPPER GOLD Tbk
AND SUBSIDIARIES
NOTES TO THE CONSOLIDATED
FINANCIAL STATEMENTS
31 DECEMBER 2023 AND 2022
(Expressed in US Dollars, unless otherwise stated)

8. PERSEDIAAN

	<u>31 Desember/ December 2023</u>
Bagian lancar:	
Bijih di <i>stockpiles</i>	19,837,855
Barang dalam proses	115,294,941
Barang jadi	194,045,769
Suku cadang dan bahan pembantu	<u>114,434,802</u>
Jumlah bagian lancar	<u>443,613,367</u>
Bagian tidak lancar:	
Barang dalam proses	<u>117,897,523</u>
Jumlah	<u>561,510,890</u>

Pada tanggal 31 Desember 2023 dan 2022, tidak terdapat cadangan kerugian penurunan nilai, karena manajemen berkeyakinan semua persediaan dapat digunakan atau dijual dan nilai realisasi neto persediaan masih melebihi nilai tercatat persediaan.

Pada tanggal 31 Desember 2023, Persediaan barang jadi di Proyek Tujuh Bukit, Proyek Wetar, dan Proyek Nikel telah diasuransikan dengan nilai pertanggungan keseluruhan sebesar AS\$84.117.387 (31 Desember 2022: AS\$81.713.717).

Manajemen berkeyakinan bahwa nilai pertanggungan asuransi memadai untuk menutup kemungkinan risiko kerugian yang timbul.

8. INVENTORIES

	<u>31 Desember/ December 2022</u>	
		Current portion:
	16,432,659	<i>Ore in stockpiles</i>
	117,526,448	<i>Goods in process</i>
	30,631,700	<i>Finished goods</i>
	<u>86,111,793</u>	<i>Spareparts and supplies</i>
Jumlah bagian lancar	<u>250,702,600</u>	Total current portion
		Non-current portion:
	<u>57,972,211</u>	<i>Goods in process</i>
Jumlah	<u>308,674,811</u>	Total

As of 31 December 2023 and 2022, no allowance for impairment were provided since the management believes that all inventories can be either used or sold and the net realizable value of inventories exceeds its carrying value.

As of 31 December 2023, The finished good inventories at Tujuh Bukit Project, Wetar Project and Nickel Project were insured with total insurance coverage of US\$84,117,387 (31 December 2022: US\$81,713,717).

Management believes that the insurance coverage is adequate to cover potential losses.

9. PIUTANG LAIN-LAIN - PIHAK KETIGA

	<u>31 Desember/ December 2023</u>
Pihak ketiga:	
Rupiah Indonesia	2,190,487
Dolar Amerika Serikat (Catatan 49a)	<u>-</u>
Jumlah	<u>2,190,487</u>

Piutang lain-lain merupakan piutang yang berasal dari klaim asuransi, perjanjian kerjasama dan lainnya yang tidak terkait dengan kegiatan usaha utama yang diberikan oleh Grup kepada pihak ketiga.

Manajemen berkeyakinan bahwa piutang lain-lain dapat tertagih seluruhnya, sehingga tidak diperlukan cadangan kerugian penurunan nilai untuk piutang lain-lain.

9. OTHER RECEIVABLES - THIRD PARTIES

	<u>31 Desember/ December 2022</u>	
		Third parties:
	8,133,499	<i>Indonesian Rupiah</i>
	<u>2,000,000</u>	<i>United States Dollar (Note 49a)</i>
Jumlah	<u>10,133,499</u>	Total

Other receivables represent receivables from insurance claim, cooperation agreement and others that are not related to the main activity which provided by the Group for third party entities.

Management believes that these other receivables will be fully collected, and therefore an allowance for impairment losses of other receivables was not considered necessary.

PT MERDEKA COPPER GOLD Tbk
DAN ENTITAS ANAK
CATATAN ATAS LAPORAN KEUANGAN
KONSOLIDASIAN
31 DESEMBER 2023 DAN 2022
(Disajikan dalam Dolar AS, kecuali dinyatakan lain)

PT MERDEKA COPPER GOLD Tbk
AND SUBSIDIARIES
NOTES TO THE CONSOLIDATED
FINANCIAL STATEMENTS
31 DECEMBER 2023 AND 2022
(Expressed in US Dollars, unless otherwise stated)

10. ASET HAK-GUNA

10. RIGHT-OF-USE-ASSETS

		31 Desember/December 2023							
		Saldo awal/ <i>Beginning balance</i>	Penambahan/ <i>Addition</i>	Pengurangan/ <i>Disposals</i>	Saldo akhir/ <i>Ending balance</i>				
Biaya perolehan						Acquisition costs			
Sewa alat berat		31,308,579	9,527,972 (5,834,798)	35,001,753	Heavy equipment leases			
Sewa mesin		16,818,422	-	-	16,818,422	Machinery leases			
Sewa kantor		2,595,768	6,741,206	-	9,336,974	Office leases			
Sewa kendaraan		3,127,387	2,500,316	-	5,627,703	Vehicle leases			
Jumlah		53,850,156	18,769,494 (5,834,798)	66,784,852	Total			
Akumulasi penyusutan						Accumulated depreciation			
Sewa alat berat	(24,866,491)	(16,564,661)	5,834,798 (35,596,354)	Heavy equipment leases		
Sewa mesin	(7,509,827)	(2,715,574)	- (10,225,401)	Machinery leases		
Sewa kantor	(1,551,762)	(1,724,226)	- (3,275,988)	Office leases		
Sewa kendaraan	(2,442,042)	(1,543,678)	- (3,985,720)	Vehicle leases		
Jumlah	(36,370,122)	(22,548,139)	5,834,798 (53,083,463)	Total		
Nilai tercatat		17,480,034			13,701,389	Carrying value			
		31 Desember/December 2022							
		Saldo awal/ <i>Beginning balance</i>	Penambahan/ <i>Addition</i>	Pengurangan/ <i>Disposals</i>	Akuisisi entitas anak/ <i>Acquisition of subsidiary</i>	Saldo akhir/ <i>Ending balance</i>			
Biaya perolehan							Acquisition costs		
Sewa alat berat		12,332,998	18,975,581	-	-	31,308,579	Heavy equipment leases		
Sewa mesin		16,818,422	-	-	-	16,818,422	Machinery leases		
Sewa kantor		1,931,603	515,047 (1,404,210)	1,553,328	2,595,768	Office leases		
Sewa kendaraan		3,127,387	-	-	-	3,127,387	Vehicle leases		
Jumlah		34,210,410	19,490,628 (1,404,210)	1,553,328	53,850,156	Total		
Akumulasi penyusutan							Accumulated depreciation		
Sewa alat berat	(9,073,760)	(15,792,731)	-	- (24,866,491)	Heavy equipment leases	
Sewa mesin	(4,794,253)	(2,715,574)	-	- (7,509,827)	Machinery leases	
Sewa kantor	(928,849)	(994,040)	922,516 (551,389)	(1,551,762)	Office leases
Sewa kendaraan	(1,357,282)	(1,084,760)	-	- (2,442,042)	Vehicle leases	
Jumlah	(16,154,144)	(20,587,105)	922,516 (551,389)	(36,370,122)	Total
Nilai tercatat		18,056,266				17,480,034	Carrying value		

Alokasi beban penyusutan adalah sebagai berikut:

Allocated depreciation expenses is as follow:

	31 Desember/ December 2023	31 Desember/ December 2022	
Dibebankan/dikapitalisasi ke:			Charged/capitalised to:
Aset tetap dalam pembangunan	16,380,320	11,684,394	Construction in progress
Beban pokok pendapatan (Catatan 34)	4,846,076	7,908,671	Cost of revenue (Note 34)
Beban umum dan administrasi (Catatan 35)	1,321,743	994,040	General and administrative expenses (Note 35)
Jumlah	22,548,139	20,587,105	Total

Beban penyusutan terkait kegiatan pembangunan dikapitalisasi ke dalam aset tetap dalam pembangunan.

Depreciation expenses related with construction activity is capitalised to construction in progress.

**PT MERDEKA COPPER GOLD Tbk
DAN ENTITAS ANAK
CATATAN ATAS LAPORAN KEUANGAN
KONSOLIDASIAN
31 DESEMBER 2023 DAN 2022
(Disajikan dalam Dolar AS, kecuali dinyatakan lain)**

**PT MERDEKA COPPER GOLD Tbk
AND SUBSIDIARIES
NOTES TO THE CONSOLIDATED
FINANCIAL STATEMENTS
31 DECEMBER 2023 AND 2022
(Expressed in US Dollars, unless otherwise stated)**

11. ASET TETAP

11. PROPERTY, PLANT AND EQUIPMENT

		31 Desember/December 2023						
	Saldo awal/ <i>Beginning balance</i>	Penambahan/ <i>Additions</i>	Pengurangan/ <i>Disposals</i>	Reklasifikasi/ <i>Reclassifica- tions</i>	Akuisisi entitas anak/ <i>Acquisition of subsidiary</i>	Saldo akhir/ <i>Ending balance</i>		
Biaya perolehan							Acquisition costs	
Kepemilikan langsung							Direct acquisition	
Tanah	178,719	93,801	-	-	-	272,520	Land	
Pabrik	507,061,141	1,192,237	-	277,906,473	48,726,258	834,886,109	Plant	
Infrastruktur pertambangan	143,937,633	-	-	79,582,341	-	223,519,974	Mining infrastructure	
Bangunan	47,722,956	-	-	2,078,697	-	49,801,653	Building	
Mesin dan peralatan	34,588,135	7,047,010	(33,721)	-	-	41,601,424	Machine and equipment	
Perlengkapan komputer	7,486,858	3,079,067	(2,998)	-	-	10,562,927	Computer equipment	
Kendaraan	2,901,817	413,300	(177,177)	-	7,583	3,145,523	Vehicles	
Perlengkapan kantor	778,015	840,091	-	-	78,272	1,696,378	Office equipment	
Alat berat	28,320,506	20,410,341	(308,927)	46,966,643	16,213,001	111,601,564	Heavy equipment	
Perabotan dan peralatan	4,438,143	2,941,138	-	-	-	7,379,281	Furniture and fixtures	
Peralatan geologi	324,422	2,445,582	-	-	-	2,770,004	Geology tools	
Jumlah kepemilikan langsung	777,738,345	38,462,567	(522,823)	406,534,154	65,025,114	1,287,237,357	Total direct acquisition	
Aset sewa	89,346,809	17,868,676	(1,736,562)	(46,509,570)	-	58,969,353	Lease assets	
Aset tetap dalam pembangunan	721,106,835	563,167,691	-	(360,024,584)	-	924,249,942	Construction in progress	
Jumlah	1,588,191,989	619,498,934	(2,259,385)	-	65,025,114	2,270,456,652	Total	
Akumulasi penyusutan							Accumulated depreciation	
Kepemilikan langsung							Direct acquisition	
Pabrik	(160,506,050)	(41,099,098)	-	-	(2,614,507)	(204,219,655)	Plant	
Infrastruktur pertambangan	(115,207,677)	(39,256,079)	-	-	-	(154,463,756)	Mining infrastructure	
Bangunan	(29,122,787)	(5,901,822)	-	-	-	(35,024,609)	Building	
Mesin dan peralatan	(14,973,083)	(4,777,212)	33,721	-	-	(19,716,574)	Machine and equipment	
Perlengkapan komputer	(6,258,730)	(775,877)	1,374	-	-	(7,033,233)	Computer equipment	
Kendaraan	(1,677,765)	(199,683)	177,177	-	(1,243)	(1,701,514)	Vehicles	
Perlengkapan kantor	(665,485)	(176,054)	-	-	(27,732)	(869,271)	Office equipment	
Alat berat	(10,611,318)	(11,210,764)	172,859	(28,068,636)	(3,296,427)	(53,014,286)	Heavy equipment	
Perabotan dan peralatan	(2,814,756)	(1,333,367)	-	-	-	(4,148,123)	Furniture and fixtures	
Peralatan geologi	(171,244)	(150,752)	-	-	-	(321,996)	Geology tools	
Jumlah kepemilikan langsung	(342,008,895)	(104,880,708)	385,131	(28,068,636)	(5,939,909)	(480,513,017)	Total direct acquisition	
Aset sewa	(40,304,936)	(12,605,549)	1,715,959	28,068,636	-	(23,125,890)	Lease assets	
Jumlah	(382,313,831)	(117,486,257)	2,101,090	-	(5,939,909)	(503,638,907)	Total	
Nilai tercatat	1,205,878,158					1,766,817,745	Carrying value	

PT MERDEKA COPPER GOLD Tbk
DAN ENTITAS ANAK
CATATAN ATAS LAPORAN KEUANGAN
KONSOLIDASIAN
31 DESEMBER 2023 DAN 2022
(Disajikan dalam Dolar AS, kecuali dinyatakan lain)

PT MERDEKA COPPER GOLD Tbk
AND SUBSIDIARIES
NOTES TO THE CONSOLIDATED
FINANCIAL STATEMENTS
31 DECEMBER 2023 AND 2022
(Expressed in US Dollars, unless otherwise stated)

11. ASET TETAP (Lanjutan)

11. PROPERTY, PLANT AND EQUIPMENT (Continued)

	31 Desember/December 2022						
	Saldo awal/ Beginning balance	Penambahan/ Additions	Pengurangan/ Disposals	Reklasifikasi/ Reclassifica- tions	Akuisisi entitas anak/ Acquisition of subsidiary	Saldo akhir/ Ending balance	
Biaya perolehan							Acquisition costs
Kepemilikan langsung							Direct acquisition
Tanah	-	-	-	-	178,719	178,719	Land
Pabrik	165,193,988	-	(5,872,797)	6,499,792	341,240,158	507,061,141	Plant
Infrastruktur pertambangan	140,170,713	-	-	3,697,834	69,086	143,937,633	Mining infrastructure
Bangunan	42,437,705	-	(18,594)	1,193,903	4,109,942	47,722,956	Building
Mesin dan peralatan	30,024,762	1,747,663	(1,901,136)	3,551,121	1,165,725	34,588,135	Machine and equipment
Perlengkapan komputer	6,903,930	468,071	-	-	114,857	7,486,858	Computer equipment
Kendaraan	1,313,357	110,655	(77,635)	-	1,555,440	2,901,817	Vehicles
Perlengkapan kantor	384,053	5,228	-	-	388,734	778,015	Office equipment
Alat berat	5,587,132	1,803,008	(54,274)	1,217,411	19,767,229	28,320,506	Heavy equipment
Perabotan dan peralatan	3,647,544	221,900	-	-	568,699	4,438,143	Furniture and fixtures
Peralatan geologi	324,422	-	-	-	-	324,422	Geology tools
Jumlah kepemilikan langsung	395,987,606	4,356,525	(7,924,436)	16,160,061	369,158,589	777,738,345	Total direct acquisition
Aset sewa	73,956,647	16,827,707	(220,134)	(1,217,411)	-	89,346,809	Lease assets
Aset tetap dalam pembangunan	69,760,370	392,508,092	-	(14,942,650)	273,781,023	721,106,835	Construction in progress
Jumlah	539,704,623	413,692,324	(8,144,570)	-	642,939,612	1,588,191,989	Total
Akumulasi penyusutan							Accumulated depreciation
Kepemilikan langsung							Direct acquisition
Pabrik	(86,972,013)	(30,224,890)	4,355,917	-	(47,665,064)	(160,506,050)	Plant
Infrastruktur pertambangan	(84,179,038)	(31,020,828)	-	-	(7,811)	(115,207,677)	Mining infrastructure
Bangunan	(23,840,999)	(5,257,624)	5,865	-	(30,029)	(29,122,787)	Building
Mesin dan peralatan	(10,876,471)	(4,654,285)	594,155	-	(36,482)	(14,973,083)	Machine and equipment
Perlengkapan komputer	(4,294,207)	(1,858,422)	-	-	(106,101)	(6,258,730)	Computer equipment
Kendaraan	(859,079)	(527,418)	41,405	-	(332,673)	(1,677,765)	Vehicles
Perlengkapan kantor	(320,786)	(113,543)	-	-	(231,156)	(665,485)	Office equipment
Alat berat	(2,971,291)	(2,186,237)	20,918	-	(5,474,708)	(10,611,318)	Heavy equipment
Perabotan dan peralatan	(1,730,277)	(868,982)	-	-	(215,497)	(2,814,756)	Furniture and fixtures
Peralatan geologi	(113,997)	(57,247)	-	-	-	(171,244)	Geology tools
Jumlah kepemilikan langsung	(216,158,158)	(76,769,476)	5,018,260	-	(54,099,521)	(342,008,895)	Total direct acquisition
Aset sewa	(25,330,120)	(15,194,950)	220,134	-	-	(40,304,936)	Lease assets
Jumlah	(241,488,278)	(91,964,426)	5,238,394	-	(54,099,521)	(382,313,831)	Total
Nilai tercatat	<u>298,216,345</u>					<u>1,205,878,158</u>	Carrying value

Tidak terdapat aset tetap yang tidak dipakai sementara, dihentikan dari penggunaan aktif dan yang diklasifikasikan sebagai tersedia untuk dijual. Tidak terdapat perbedaan signifikan antara nilai wajar aset tetap dan jumlah tercatatnya.

There is no unused property, plant and equipment, discontinued from active use and classified as available for sale. There is no significant difference between the fair value of property, plant and equipment and its carrying amount.

Manajemen telah mengkaji ulang atas estimasi umur ekonomis, metode penyusutan dan nilai residu pada setiap akhir periode pelaporan dan berpendapat bahwa tidak ada perubahan dari periode pelaporan sebelumnya.

Management has reviewed the estimated economic life, depreciation methods and residual values at the end of reporting period and has opinion that there was no change from the previous period.

Ekshibit E/64

Exhibit E/64

PT MERDEKA COPPER GOLD Tbk
DAN ENTITAS ANAK
CATATAN ATAS LAPORAN KEUANGAN
KONSOLIDASIAN
31 DESEMBER 2023 DAN 2022
(Disajikan dalam Dolar AS, kecuali dinyatakan lain)

PT MERDEKA COPPER GOLD Tbk
AND SUBSIDIARIES
NOTES TO THE CONSOLIDATED
FINANCIAL STATEMENTS
31 DECEMBER 2023 AND 2022
(Expressed in US Dollars, unless otherwise stated)

11. ASET TETAP (Lanjutan)

11. PROPERTY, PLANT AND EQUIPMENT (Continued)

Alokasi beban penyusutan adalah sebagai berikut:

Allocated depreciation expenses is as follow:

	<u>31 Desember/ December 2023</u>	<u>31 Desember/ December 2022</u>	
Dibebankan/dikapitalisasi ke:			Charged/capitalized to:
Beban pokok pendapatan (Catatan 34)	106,498,444	90,432,967	Cost of revenue (Note 34)
Beban umum dan administrasi (Catatan 35)	1,139,510	740,490	General and administrative expenses (Note 35)
Beban lain-lain - bersih	2,845,379	663,389	Other expenses - net
Aset eksplorasi dan evaluasi	1,762	35,612	Exploration and evaluation assets
Aset tetap dalam pembangunan	<u>7,001,162</u>	<u>91,968</u>	Construction in progress
Jumlah	<u>117,486,257</u>	<u>91,964,426</u>	Total

Aset dalam pembangunan merupakan proyek yang belum selesai dan siap digunakan pada tanggal laporan posisi keuangan konsolidasian dengan rincian sebagai berikut:

Construction in progress represents projects that were not completed and available to use as at the date of the consolidated financial statements with the detail is as follow:

	<u>31 Desember/December 2023</u>	
	<u>Persentase penyelesaian/ Percentage of completion</u>	<u>Akumulasi biaya/ Accumulated costs</u>
Pabrik AIM	90.00%	514,984,622
Infrastruktur, pengolahan, peralatan, heap leach, dan peralatan lainnya	1% - 99%	409,265,320
		March/ March 2024 - December/ December 2024
		Desember/ December 2024 - Juni/June 2025
		AIM Plant Infrastructure, processing, plants, heap leach, and other equipment

Grup tidak memiliki hambatan dalam kelanjutan penyelesaian aset tetap dalam pembangunan.

The Group has no obstacles in the continuation of construction in progress completion.

Rincian penjualan aset tetap adalah sebagai berikut:

Details on sale of property, plant and equipment are as follows:

	<u>31 Desember/ December 2023</u>	<u>31 Desember/ December 2022</u>	
Penerimaan dari penjualan aset tetap	13,069	75,430	Proceeds from sale of property, plant and equipment Carrying value
Nilai tercatat	<u>(50,819)</u>	<u>(75,066)</u>	
(Rugi)/laba penjualan	<u>(37,750)</u>	<u>364</u>	(Loss)/gain on sale

Ekshibit E/65

Exhibit E/65

PT MERDEKA COPPER GOLD Tbk
DAN ENTITAS ANAK
CATATAN ATAS LAPORAN KEUANGAN
KONSOLIDASIAN

31 DESEMBER 2023 DAN 2022

(Disajikan dalam Dolar AS, kecuali dinyatakan lain)

PT MERDEKA COPPER GOLD Tbk
AND SUBSIDIARIES
NOTES TO THE CONSOLIDATED
FINANCIAL STATEMENTS

31 DECEMBER 2023 AND 2022

(Expressed in US Dollars, unless otherwise stated)

11. ASET TETAP (Lanjutan)

Pada tanggal 31 Desember 2023 dan 2022, aset tetap Grup telah diasuransikan dengan memadai terhadap semua risiko kerusakan dengan jumlah pertanggungan sebesar AS\$1.941.850.766 dan AS\$1.040.156.028. Manajemen Grup berkeyakinan bahwa aset tetap telah diasuransikan secara memadai.

Pada tanggal 31 Desember 2023, Grup mengkapitalisasi biaya pinjaman sebesar AS\$20.937.244 (31 Desember 2022: AS\$3.525.368).

Pada tanggal 31 Desember 2023 dan 2022, manajemen berkeyakinan bahwa tidak diperlukan cadangan kerugian penyisihan penurunan nilai untuk aset tetap.

Pada tanggal 31 Desember 2023, harga perolehan atas aset tetap Grup yang telah habis nilai buku tetapi masih dipakai adalah sebesar AS\$13.762.340 (31 Desember 2022: AS\$9.324.632).

11. PROPERTY, PLANT AND EQUIPMENT (Continued)

As of 31 December 2023 and 2022, the Group's property, plant and equipment were insured adequately against all risks of damage, with total coverage of approximately US\$1,941,850,766 and US\$1,040,156,028. The Group's management believes that the property, plant and equipment were adequately insured.

As of 31 December 2023, the Group capitalised borrowing costs amounting to US\$20,937,244 (31 December 2022: US\$3,525,368).

As of 31 December 2023 and 2022, management believes that the provision for impairment losses for property, plant and equipment were not considered necessary.

As of 31 December 2023, the acquisition cost of property, plant and equipment which have a zero net book value and still used by the Group is amounting to US\$13,762,340 (31 December 2022: US\$9,324,632).

12. PROPERTI PERTAMBANGAN

12. MINING PROPERTIES

	31 Desember/December 2023			
	Tambang dalam pengembangan/ <i>Mining under development</i>	Tambang yang berproduksi/ <i>Mining in production</i>	Jumlah/ <i>Total</i>	
Harga perolehan				<i>Acquisition costs</i>
Saldo awal	6,053,127	747,961,671	754,014,798	<i>Beginning balance</i>
Reklasifikasi	(6,053,127)	6,053,127	-	<i>Reclassification</i>
Penambahan	-	26,840,775	26,840,775	<i>Addition</i>
Saldo akhir	-	780,855,573	780,855,573	<i>Ending balance</i>
Akumulasi amortisasi				<i>Accumulated amortization</i>
Saldo awal	- (154,499,963)	(154,499,963)		<i>Beginning balance</i>
Amortisasi	- (30,970,018)	(30,970,018)		<i>Amortization</i>
Saldo akhir	- (185,469,981)	(185,469,981)		<i>Ending balance</i>
Jumlah nilai tercatat	-	595,385,592	595,385,592	<i>Total carrying amount</i>

PT MERDEKA COPPER GOLD Tbk
DAN ENTITAS ANAK
CATATAN ATAS LAPORAN KEUANGAN
KONSOLIDASIAN
31 DESEMBER 2023 DAN 2022
(Disajikan dalam Dolar AS, kecuali dinyatakan lain)

PT MERDEKA COPPER GOLD Tbk
AND SUBSIDIARIES
NOTES TO THE CONSOLIDATED
FINANCIAL STATEMENTS
31 DECEMBER 2023 AND 2022
(Expressed in US Dollars, unless otherwise stated)

12. PROPERTI PERTAMBANGAN (Lanjutan)

12. MINING PROPERTIES (Continued)

	31 Desember/December 2022			
	Tambang dalam pengembangan/ <i>Mining under development</i>	Tambang yang berproduksi/ <i>Mining in production</i>	Jumlah/ <i>Total</i>	
Harga perolehan				<u>Acquisition costs</u>
Saldo awal	1,798,990	208,127,196	209,926,186	<i>Beginning balance</i>
Akuisisi entitas anak (Catatan 4)	-	524,398,506	524,398,506	<i>Acquisition of subsidiary (Note 4)</i>
Penambahan	4,254,137	15,435,969	19,690,106	<i>Addition</i>
Saldo akhir	6,053,127	747,961,671	754,014,798	<i>Ending balance</i>
Akumulasi amortisasi				<u>Accumulated amortization</u>
Saldo awal	-	(130,547,934)	(130,547,934)	<i>Beginning balance</i>
Akuisisi entitas anak (Catatan 4)	-	(176,805)	(176,805)	<i>Acquisition of subsidiary (Note 4)</i>
Amortisasi	-	(23,775,224)	(23,775,224)	<i>Amortization</i>
Saldo akhir	-	(154,499,963)	(154,499,963)	<i>Ending balance</i>
Jumlah nilai tercatat	6,053,127	593,461,708	599,514,835	<i>Total carrying amount</i>

Properti pertambangan disusutkan dengan menggunakan metode unit produksi dengan asumsi nilainya akan habis di akhir masa tambang. Beban penyusutan properti pertambangan dibebankan seluruhnya ke biaya operasi dan produksi (Catatan 34).

Mining properties were depreciated using unit of production method by assuming its value will be zero at the end of the mine period. The depreciation of mining properties is fully charged to operating and production cost (Note 34).

Berdasarkan evaluasi manajemen Grup, tidak terdapat indikasi penurunan nilai properti pertambangan Grup pada akhir periode pelaporan.

Based on the Group's management evaluation, there is no indication of impairment of mining properties of the Group at the end of reporting period.

13. GOODWILL

13. GOODWILL

	31 Desember/ <i>December 2023</i>	31 Desember/ <i>December 2022</i>	
Harga Perolehan			<u>Acquisition Cost</u>
Saldo awal	324,918,804	-	<i>Beginning balance</i>
Akuisisi entitas anak (Catatan 4)	33,775,778	324,918,804	<i>Acquisition of subsidiary (Note 4)</i>
Nilai buku bersih	358,694,582	324,918,804	<i>Net book value</i>

Rincian goodwill berdasarkan lini usaha sebagai berikut:

Details of goodwill based on lines of business are as follows:

	Pertambangan SCM/ <i>SCM Mining</i>	Industri nickel pig iron/ <i>Manufacture of nickel pig iron</i>	Jumlah/ <i>Total</i>	
31 Desember 2023	126,125,172	232,569,410	358,694,582	31 December 2023

PT MERDEKA COPPER GOLD Tbk
DAN ENTITAS ANAK
CATATAN ATAS LAPORAN KEUANGAN
KONSOLIDASIAN

31 DESEMBER 2023 DAN 2022

(Disajikan dalam Dolar AS, kecuali dinyatakan lain)

PT MERDEKA COPPER GOLD Tbk
AND SUBSIDIARIES
NOTES TO THE CONSOLIDATED
FINANCIAL STATEMENTS

31 DECEMBER 2023 AND 2022

(Expressed in US Dollars, unless otherwise stated)

13. GOODWILL (Lanjutan)

Rincian goodwill berdasarkan lini usaha sebagai berikut: (Lanjutan)

13. GOODWILL (Continued)

Details of goodwill based on lines of business are as follows: (Continued)

	Pertambangan SCM/ SCM Mining	Industri <i>nickel pig iron</i> / Manufacture of <i>nickel pig iron</i>	Jumlah/ Total	
31 Desember 2022	126,125,172	198,793,632	324,918,804	31 December 2022

Sesuai dengan kebijakan akuntansi Grup, goodwill diuji penurunan nilainya secara tahunan (Catatan 2q). Untuk tujuan pengujian penurunan nilai, aset dikelompokkan hingga unit terkecil yang menghasilkan arus kas terpisah (UPK).

In accordance with the Group's accounting policy goodwill is tested for impairment annually (Note 2q). For the purpose of assessing impairment, assets are grouped at the lowest level for which there are separately identifiable cash flows (CGU).

Pada tanggal 31 Desember 2023 dan 2022, manajemen Grup berpendapat bahwa tidak ada kejadian atau perubahan keadaan yang dimana akan mengindikasikan penurunan nilai pada saldo goodwill.

As at 31 December 2023 and 2022, the Group's management was of the opinion that there were no events or changes in circumstances which would indicate impairment in the balance of goodwill.

14. ASET EKSPLORASI DAN EVALUASI

14. EXPLORATION AND EVALUATION ASSETS

	31 Desember/ December 2023	31 Desember/ December 2022	
Harga perolehan			Acquisition cost
Saldo awal	461,161,621	254,582,867	Beginning balance
Penambahan	65,378,622	61,008,037	Addition
Akuisisi entitas anak (Catatan 4)	-	145,570,717	Acquisition of subsidiary (Note 4)
Saldo akhir	526,540,243	461,161,621	Ending balance
Penyisihan atas kerugian penurunan nilai	(1,100,000)	(1,100,000)	Provision for impairment losses
Nilai buku - bersih	525,440,243	460,061,621	Book value - net

Aset eksplorasi dan evaluasi Grup per 31 Desember 2023 terutama dari proyek tembaga Tujuh Bukit dengan nilai yang terdiri dari nilai wajar akuisisi sebesar AS\$86.600.000 ditambah dengan biaya eksplorasi yang telah dikapitalisasi sebesar AS\$201.636.369, proyek Emas Pani dengan nilai proyek yang terdiri dari nilai wajar akuisisi sebesar AS\$198.241.294 ditambah dengan biaya eksplorasi yang telah dikapitalisasi sebesar AS\$30.800.250 serta proyek Wetar dengan nilai eksplorasi yang telah dikapitalisasi sebesar AS\$8.162.330.

The Group's exploration and evaluation assets as of 31 December 2023 mainly represent Tujuh Bukit copper Project with the value consists of an US\$86,600,000 fair value acquisition plus capitalised exploration expenditure amounting to US\$201,636,369, Pani Gold Project's value consists of US\$198,241,294 fair value acquisition plus capitalised exploration expenditure amounting to US\$30,800,250 and Wetar with capitalised exploration expenditure amounting to US\$8,162,330.

Manajemen berkeyakinan bahwa provisi penurunan nilai atas aset eksplorasi dan evaluasi cukup untuk menutupi kerugian dari tidak terpulihnya aset eksplorasi dan evaluasi tersebut.

Management believes that the allowance for impairment of exploration and evaluation assets is adequate to cover possible arising losses.

PT MERDEKA COPPER GOLD Tbk
DAN ENTITAS ANAK
CATATAN ATAS LAPORAN KEUANGAN
KONSOLIDASIAN
31 DESEMBER 2023 DAN 2022
(Disajikan dalam Dolar AS, kecuali dinyatakan lain)

PT MERDEKA COPPER GOLD Tbk
AND SUBSIDIARIES
NOTES TO THE CONSOLIDATED
FINANCIAL STATEMENTS
31 DECEMBER 2023 AND 2022
(Expressed in US Dollars, unless otherwise stated)

15. INVESTASI PADA SAHAM DAN ENTITAS ASOSIASI

15. INVESTMENT IN SHARES AND ASSOCIATE ENTITY

	31 Desember/ December 2023	31 Desember/ December 2022	
Investasi pada saham	1,031,335	255,384	Investment in shares
Investasi pada entitas asosiasi	226,088	279,230	Investments in associate entity
Jumlah	1,257,423	534,614	Total

Investasi pada saham

Investment in shares

	31 Desember/ December 2023	31 Desember/ December 2022	
Saldo awal	255,384	1,603,100	Beginning balance
Penambahan	520,140	278,899	Addition
Perubahan nilai wajar	255,811	(1,626,615)	Changes in fair value
Jumlah	1,031,335	255,384	Total

Investasi pada saham merupakan kepemilikan saham EFDL di Sihayo Gold Limited sebesar 6,18% (31 Desember 2022: 6,18%).

Investment in shares represents ownership of EFDL in Sihayo Gold Limited for 6.18% (31 Desember 2022: 6.18%).

Tujuan dari investasi ini adalah pengembangan proyek emas di Tapanuli Selatan dan Mandailing Natal, Sumatera Utara.

The purpose of this investment is for a gold project development located in South Tapanuli and Mandailing Natal, North Sumatera.

Investasi pada entitas asosiasi

Investments in associate entity

Mutasi dari investasi pada entitas asosiasi adalah sebagai berikut:

Movement of investment in associate is as follows:

	31 Desember/ December 2023	31 Desember/ December 2022	
Saldo awal tahun	279,230	-	Beginning balance of the tahun
Akuisisi entitas anak (Catatan 4)	-	104,653	Acquisition of subsidiary (Note 4)
Kehilangan pengendalian	-	244,908	Loss of control
Bagian kerugian	(34,441)	(18,074)	Sharing loss
Selisih kurs penjabaran laporan keuangan	(18,701)	(52,257)	Exchange different on financial statement translation
Jumlah	226,088	279,230	Total

Entitas asosiasi Grup terdiri dari PT Cahaya Energi Indonesia ("CEI"), PT Indonesia Konawe Industrial Park ("IKIP"), dan PT Puncak Emas Tani Sejahtera ("PETS"), merupakan perusahaan swasta tertutup dan tidak terdapat harga pasar yang dikutip yang tersedia untuk entitas asosiasi tersebut.

The Group's associates consist of PT Cahaya Energi Indonesia ("CEI"), PT Indonesia Konawe Industrial Park ("IKIP"), and PT Puncak Emas Tani Sejahtera ("PETS") which are private entities and there are no quoted market prices available for their shares.

Ekshibit E/69

Exhibit E/69

PT MERDEKA COPPER GOLD Tbk
DAN ENTITAS ANAK
CATATAN ATAS LAPORAN KEUANGAN
KONSOLIDASIAN

31 DESEMBER 2023 DAN 2022

(Disajikan dalam Dolar AS, kecuali dinyatakan lain)

PT MERDEKA COPPER GOLD Tbk
AND SUBSIDIARIES
NOTES TO THE CONSOLIDATED
FINANCIAL STATEMENTS

31 DECEMBER 2023 AND 2022

(Expressed in US Dollars, unless otherwise stated)

15. INVESTASI PADA SAHAM DAN ENTITAS ASOSIASI
(Lanjutan)

Berikut ini ringkasan informasi keuangan entitas asosiasi Grup, dimana semuanya tidak diperdagangkan di bursa.

15. INVESTMENT IN SHARES AND ASSOCIATE ENTITY
(Continued)

The following summary of the financial information of the Group's associate, which is unlisted entities.

	CEI	IKIP	PETS	
	31 Desember/ December 2023	31 Desember/ December 2023	31 Desember/ December 2023	
Kas dan setara kas	542,585	1,639,941	651,435	Cash and cash equivalents
Aset lancar	542,585	3,577,549	775,720	Current assets
Aset tidak lancar	367,457	25,798,503	123,613,799	Non-current assets
Liabilitas jangka pendek	5,689	3,439,286	10,254,724	Current liabilities
Liabilitas jangka panjang	-	203,149	116,688,237	Non-current liabilities
Beban umum dan administrasi	-	-	79,083	General and administrative expenses
Pendapatan keuangan	768	5,811	11,586	Finance income
Beban bunga liabilitas sewa	-	-	2,016,722	Interest on finance lease
Pendapatan lain-lain - bersih	-	-	49,105	Other income - net
Rugi sebelum pajak penghasilan	(46,451)	(567,433)	(2,035,114)	Loss before income tax
Rugi tahun berjalan	(46,451)	(567,433)	(2,019,314)	Loss for the year
Persentase kepemilikan (%)	25.00%	32.00%	49.00%	Percentage of ownership (%)

Rekonsiliasi dari ringkasan informasi keuangan yang disajikan terhadap nilai buku dari kepentingan Grup dalam entitas asosiasi periode 2023 adalah sebagai berikut:

The reconciliation of the summarized financial information presented to the carrying amount of the Group's interests in the associates during 2023 is as follows:

	CEI	IKIP	PETS	
Saldo awal	944,278	10,939,743	-	Beginning balance
Penambahan uang muka penyertaan modal	-	15,560,000	-	Additions of advances for share capital subscriptions
Akumulasi kerugian	(11,046)	(567,432)	(1,720,083)	Accumulated losses
Translasi	(28,879)	(198,694)	-	Translations
Pada akhir periode	904,353	25,733,617	(1,720,083)	At the end of the period
Uang muka penyertaan modal	-	(26,222,412)	-	Less: advances for share capital subscriptions
	904,353	(488,795)	(1,720,083)	
Persentase kepemilikan (%)	25.00%	32.00%	49.00%	Percentage of ownership (%)
	226,088	(156,414)	-	
Penurunan nilai wajar	-	(69,000)	-	Decrease in fair value
Bagian atas tambahan kerugian yang belum diakui	-	225,414	-	Share of further losses not recognized
Nilai tercatat investasi pada entitas asosiasi	226,088	-	-	Carrying amount of investments in associates

Berdasarkan penilaian manajemen pada tanggal 31 Desember 2023 tidak terdapat indikasi penurunan nilai.

Based on management's assessment as at 31 December 2023 there is no impairment indication.

PT MERDEKA COPPER GOLD Tbk
DAN ENTITAS ANAK
CATATAN ATAS LAPORAN KEUANGAN
KONSOLIDASIAN
31 DESEMBER 2023 DAN 2022
(Disajikan dalam Dolar AS, kecuali dinyatakan lain)

PT MERDEKA COPPER GOLD Tbk
AND SUBSIDIARIES
NOTES TO THE CONSOLIDATED
FINANCIAL STATEMENTS
31 DECEMBER 2023 AND 2022
(Expressed in US Dollars, unless otherwise stated)

16. INVESTASI PADA INSTRUMEN EKUITAS DAN EFEK LAINNYA

	31 Desember/ December 2023
Saldo awal	48,915,200
Penarikan	(8,000,000)
Perubahan nilai wajar	1,626,810
Jumlah	42,542,010

Investasi ini merupakan: (a) *investment fund* yang dilakukan melalui pihak ketiga, yaitu Giyanti Time Limited dengan pengelolaan yang dilakukan oleh Heyokha Brothers, suatu perusahaan investasi manajemen independen yang berlisensi dan diatur oleh *Securities and Futures Commission of Hong Kong*, dan (b) salah satu bentuk kegiatan *treasury* dari Perusahaan yang bertujuan untuk meningkatkan nilai tambah atas aset-aset Perusahaan yang dimiliki saat ini. Investasi ini dapat ditarik kembali sewaktu-waktu dengan syarat dan kondisi yang telah disepakati antara Giyanti dengan Perusahaan.

Pada tanggal 29 Maret 2023, Perusahaan melakukan penarikan investasi sebesar AS\$8.000.000.

Selanjutnya, pada bulan Maret 2024, Perusahaan juga melakukan penarikan investasi sebesar AS\$22.300.000 (Catatan 50e).

16. INVESTMENT IN EQUITY INSTRUMENT AND OTHER SECURITIES

	31 Desember/ December 2022	
	47,065,590	<i>Beginning balance</i>
	-	<i>Withdrawn</i>
	1,849,610	<i>Changes in fair value</i>
Jumlah	48,915,200	Total

This investment is: (a) *investment fund* that provided through a third-party Company, namely Giyanti Time Limited which is managed by Heyokha Brothers, an independent investment management firm that is licensed and regulated by the *Securities and Futures Commission of Hong Kong*, and (b) part of the Company's treasury activity that aims to increase the value-added of the Company's assets currently owned. This investment can be withdrawn/redeem at any time on terms and conditions that have been agreed between Giyanti and the Company.

On 29 March 2023, the Company has withdrawn its investment for US\$8,000,000.

Furthermore, on March 2024, the Company has withdrawn investment for US\$22,300,000 (Note 50e).

17. UANG MUKA INVESTASI

	31 Desember/ December 2023
Pihak berelasi: (Catatan 43a) PT Indonesia Konawe Industrial Park ("IKIP")	7,985,706
Jumlah	7,985,706

Pada tanggal 7 Januari 2022, PT Merdeka Energi Industri ("MED") mengadakan perjanjian dengan IKIP, entitas asosiasi, yang berlaku efektif 1 Januari 2021. Perjanjian ini telah diamandemen pada tanggal 10 April 2023 dimana MED akan menyetorkan uang muka investasi modal kepada IKIP sebesar Rp142.500.000.000 (setara dengan AS\$9.450.229).

Sampai dengan 31 Desember 2023, MED telah membayarkan uang muka investasi saham sejumlah Rp123.540.442.200 (setara dengan AS\$7.985.706).

17. ADVANCE OF INVESTMENT

	31 Desember/ December 2022	
	3,006,506	<i>Related parties: (Note 43a) PT Indonesia Konawe Industrial Park ("IKIP")</i>
Jumlah	3,006,506	Total

On 7 January 2022, PT Merdeka Energi Industri ("MED") entered into an advance future capital subscription agreement with IKIP, an associate entity, effective 1 January 2021. This agreement has been amended on 10 April 2023 whereby MED will deposit advance for investment on shares with total Rp142,500,000,000 (equivalent to US\$9,450,229).

As of 31 December 2023, MED paid the advance for investment on shares totaling Rp123,540,442,200 (equivalent to US\$7,985,706).

Ekshibit E/71

Exhibit E/71

PT MERDEKA COPPER GOLD Tbk
DAN ENTITAS ANAK
CATATAN ATAS LAPORAN KEUANGAN
KONSOLIDASIAN
31 DESEMBER 2023 DAN 2022
(Disajikan dalam Dolar AS, kecuali dinyatakan lain)

PT MERDEKA COPPER GOLD Tbk
AND SUBSIDIARIES
NOTES TO THE CONSOLIDATED
FINANCIAL STATEMENTS
31 DECEMBER 2023 AND 2022
(Expressed in US Dollars, unless otherwise stated)

18. ASET TIDAK LANCAR LAINNYA

18. OTHER NON-CURRENT ASSETS

	31 Desember/ December 2023	31 Desember/ December 2022	
Kas di bank yang dibatasi penggunaannya:			Restricted cash in bank:
PT Bank UOB Indonesia:			PT Bank UOB Indonesia:
Dolar Amerika Serikat	625,000	1,625,000	United States Dollar
Bank UOB Singapore:			Bank UOB Singapore:
Dolar Amerika Serikat	-	7,843,927	United States Dollar
PT Bank Maluku:			PT Bank Maluku:
Rupiah Indonesia	152,890	150,646	Indonesian Rupiah
	<u>777,890</u>	<u>9,619,573</u>	
Deposito yang dibatasi pencairannya:			Restricted time deposit:
PT Bank Pembangunan Daerah - Jawa Timur Tbk:			PT Bank Pembangunan Daerah - Jawa Timur Tbk:
Rupiah Indonesia	1,760,611	1,712,637	Indonesian Rupiah
PT Bank Negara Indonesia (Persero) Tbk:			PT Bank Negara Indonesia (Persero) Tbk:
Dolar Amerika Serikat	1,396,291	1,396,291	United States Dollar
Rupiah Indonesia	17,121	-	Indonesian Rupiah
PT Bank Rakyat Indonesia (Persero) Tbk:			PT Bank Rakyat Indonesia (Persero) Tbk:
Dolar Amerika Serikat	3,439,095	1,022,737	United States Dollar
Rupiah Indonesia	1,311,441	-	Indonesian Rupiah
PT Bank Mandiri (Persero) Tbk:			PT Bank Mandiri (Persero) Tbk:
Rupiah Indonesia	453,670	307,560	Indonesian Rupiah
PT Bank Tabungan Negara (Persero) Tbk:			PT Bank Tabungan Negara (Persero) Tbk:
Rupiah Indonesia	53,255	52,934	Indonesian Rupiah
PT Bank Pembangunan Sulawesi Tenggara:			PT Bank Pembangunan Sulawesi Tenggara:
Rupiah Indonesia	-	4,828	Indonesian Rupiah
	<u>8,431,484</u>	<u>4,496,987</u>	
Jaminan deposito:			Security deposits:
Dolar Amerika Serikat	122,760	135,427	United States Dollar
Rupiah Indonesia	1,659,703	1,423,565	Indonesian Rupiah
	<u>1,782,463</u>	<u>1,558,992</u>	
Jumlah	<u>10,991,837</u>	<u>15,675,552</u>	Total

Pada tanggal 31 Desember 2023, kas di bank yang dibatasi penggunaannya dan deposito berjangka yang dibatasi pencairannya terdiri dari jaminan yang berkaitan dengan pinjaman bank sebesar AS\$625.000 (31 Desember 2022: AS\$9.468.927), jaminan atas penerbitan bank garansi oleh bank sehubungan dengan jaminan reklamasi dan jaminan pasca tambang Grup (Catatan 23) sebesar AS\$8.584.374 (31 Desember 2022: AS\$4.647.633) dan jaminan deposito kepada pemasok sebesar AS\$1.782.463 (31 Desember 2022: AS\$1.558.992).

Tingkat suku bunga rata-rata selama periode pelaporan adalah berkisar 0,20% - 5,00%.

As of 31 Desember 2023, restricted cash in bank and restricted time deposit consists of collateral related to bank loan of US\$625,000 (31 December 2022: US\$9,468,927), collateral in relation to bank guarantee issuance for the Group's reclamation and post-mine guarantee (Note 23) amounting to US\$8,584,374 (31 December 2022: US\$4,647,633) and security deposits to supplier amounting to US\$1,782,463 (31 December 2022: US\$1,558,992).

Average interest rate during the reporting period is around 0.20% - 5.00%.

Ekshibit E/72

Exhibit E/72

PT MERDEKA COPPER GOLD Tbk
DAN ENTITAS ANAK
CATATAN ATAS LAPORAN KEUANGAN
KONSOLIDASIAN
31 DESEMBER 2023 DAN 2022
(Disajikan dalam Dolar AS, kecuali dinyatakan lain)

PT MERDEKA COPPER GOLD Tbk
AND SUBSIDIARIES
NOTES TO THE CONSOLIDATED
FINANCIAL STATEMENTS
31 DECEMBER 2023 AND 2022
(Expressed in US Dollars, unless otherwise stated)

19. UTANG USAHA

19. TRADE PAYABLES

	31 Desember/ December 2023	31 Desember/ December 2022	
Pihak ketiga	303,919,820	109,269,349	Third parties
Pihak berelasi (Catatan 43a)	12,900	328,086	Related parties (Note 43a)
Jumlah	303,932,720	109,597,435	Total

Karena sifatnya yang jangka pendek maka nilai wajar utang usaha diperkirakan sama dengan nilai tercatatnya.

Due to their short-term nature, their carrying amount approximates their fair value.

Komposisi utang usaha berdasarkan mata uang adalah sebagai berikut:

Trade payables composition based on currency is as follow:

	31 Desember/ December 2023	31 Desember/ December 2022	
Rupiah Indonesia	265,887,937	94,327,843	Indonesian Rupiah
Dolar Amerika Serikat	25,030,546	8,472,896	United States Dollar
Yuan Tiongkok	12,553,024	6,268,699	Chinese Yuan
Dolar Australia	451,761	477,379	Australian Dollar
Euro	9,452	50,618	Euro
Jumlah	303,932,720	109,597,435	Total

20. LIABILITAS SEWA

20. LEASE LIABILITIES

	31 Desember/ December 2023	31 Desember/ December 2022	
PT Mitsubishi HC Capital & Finance Indonesia	15,971,929	7,139,182	PT Mitsubishi HC Capital & Finance Indonesia
PT Mitsui Leasing Capital Indonesia	11,485,852	11,356,427	PT Mitsui Leasing Capital Indonesia
PT Aggreko Energy Services Indonesia	7,266,047	9,897,870	PT Aggreko Energy Services Indonesia
PT KDB Tifa Finance Tbk	4,640,940	-	PT KDB Tifa Finance Tbk
PT Agung Sedayu	4,111,238	-	PT Agung Sedayu
PT Uniteda Arkato	6,046	6,518,815	PT Uniteda Arkato
PT Mitra Pinasthika Mustika Rent	1,657,549	628,262	PT Mitra Pinasthika Mustika Rent
PT Mizuho Leasing Indonesia Tbk	-	1,844,190	PT Mizuho Leasing Indonesia Tbk
PT Caterpillar Finance Indonesia	22,158	1,749,670	PT Caterpillar Finance Indonesia
PT JACCS Mitra Pinasthika Mustika Finance Indonesia	-	489,202	PT JACCS Mitra Pinasthika Mustika Finance Indonesia
PT Indo Shipping Operator	-	605,127	PT Indo Shipping Operator
Lainnya (di bawah AS\$100.000)	99,449	154,903	Others (below US\$100,000)
Jumlah	45,261,208	40,383,648	Total
Dikurangi: Bagian lancar	<u>15,319,381</u>	<u>23,200,654</u>	Less: Current portion
Bagian tidak lancar	<u>29,941,827</u>	<u>17,182,994</u>	Non-current portion

PT MERDEKA COPPER GOLD Tbk
DAN ENTITAS ANAK
CATATAN ATAS LAPORAN KEUANGAN
KONSOLIDASIAN

31 DESEMBER 2023 DAN 2022

(Disajikan dalam Dolar AS, kecuali dinyatakan lain)

PT MERDEKA COPPER GOLD Tbk
AND SUBSIDIARIES
NOTES TO THE CONSOLIDATED
FINANCIAL STATEMENTS

31 DECEMBER 2023 AND 2022

(Expressed in US Dollars, unless otherwise stated)

20. LIABILITAS SEWA (Lanjutan)

20. LEASE LIABILITIES (Continued)

Lihat Catatan 43a untuk transaksi dengan pihak berelasi.

Refer to Notes 43a for transaction with related parties.

Pembayaran sewa minimum di masa depan menurut liabilitas sewa dan nilai kini pembayaran minimum sewa adalah sebagai berikut:

Future minimum lease payments under lease liabilities and the present value of minimum lease payments are as follows:

	<u>31 Desember/ December 2023</u>	<u>31 Desember/ December 2022</u>	
Liabilitas sewa bruto - pembayaran sewa minimum:			Gross lease liabilities - minimum lease payments:
Tidak lebih dari 1 tahun	19,397,112	24,397,008	No later than 1 year
Lebih dari 1 tahun dan kurang dari 5 tahun	<u>31,943,481</u>	<u>18,388,965</u>	Later than 1 year and no later than 5 years
	51,340,593	42,785,973	
Beban keuangan di masa depan atas sewa	(<u>6,079,385</u>)	(<u>2,402,325</u>)	Future finance charges on leases
Nilai kini liabilitas sewa	<u>45,261,208</u>	<u>40,383,648</u>	Present value of lease liabilities
Nilai kini liabilitas sewa adalah sebagai berikut:			The present value of lease liabilities are as follows:
Tidak lebih dari 1 tahun	15,319,381	23,200,654	No later than 1 year
Lebih dari 1 tahun dan kurang dari 5 tahun	<u>29,941,827</u>	<u>17,182,994</u>	Later than 1 year and no later than 5 years
Jumlah	<u>45,261,208</u>	<u>40,383,648</u>	Total

Grup melalui BSI, BTR, MTI dan MMI telah menandatangani beberapa perjanjian fasilitas sewa guna usaha ("Perjanjian Sewa Guna Usaha"). Masa sewa guna usaha rata-rata dimulai sejak tanggal penyerahan barang modal atau tanggal perjanjian dan akan berakhir pada: (i) saat seluruh kewajiban BSI, BTR, MTI dan MMI selesai berdasarkan perjanjian; atau (ii) 36 (tiga puluh enam) bulan atau 48 (empat puluh delapan) bulan dengan tetap mengindahkan ketentuan pengakhiran lebih awal atau pelunasan dipercepat menurut Perjanjian Sewa Guna Usaha.

The Group through BSI, BTR, MTI and MMI signed several leasing facility agreements ("Lease Agreement"). The average lease term commences from the date handover of the capital goods or the date of agreement and will end on: (i) when all obligations of BSI, BTR, MTI and MMI are completed based on the agreement; or (ii) 36 (thirty six) months or 48 (forty eight) months subject to the conditions for early termination or early repayment according to the Lease Agreement.

PT MERDEKA COPPER GOLD Tbk
DAN ENTITAS ANAK
CATATAN ATAS LAPORAN KEUANGAN
KONSOLIDASIAN
31 DESEMBER 2023 DAN 2022
(Disajikan dalam Dolar AS, kecuali dinyatakan lain)

PT MERDEKA COPPER GOLD Tbk
AND SUBSIDIARIES
NOTES TO THE CONSOLIDATED
FINANCIAL STATEMENTS
31 DECEMBER 2023 AND 2022
(Expressed in US Dollars, unless otherwise stated)

20. LIABILITAS SEWA (Lanjutan)

20. LEASE LIABILITIES (Continued)

Syarat dan ketentuan yang penting dalam Perjanjian Sewa Guna Usaha adalah sebagai berikut:

The significant general terms and conditions of the Lease Agreements are as follows:

- BSI, BTR, MTI dan MMI memiliki hak opsi untuk membeli barang modal dalam keadaan apa adanya dan dimanapun berada dari lessor dengan harga pembelian adalah sama dengan nilai sisa dengan mengingat bahwa seluruh biaya, ongkos dan pengeluaran sehubungan dengan pelaksanaan hak opsi ini menjadi beban BSI, BTR, MTI dan MMI. Kondisi-kondisi yang harus dipenuhi antara lain: (a) semua jumlah uang sewa dan setiap jumlah kewajiban lainnya pada BSI, BTR, MTI dan MMI sudah dibayar penuh oleh BSI, BTR, MTI dan MMI; (b) tidak terjadi peristiwa wanprestasi dan/atau kejadian kelalaian; dan (c) memberikan pemberitahuan tertulis sekurangnya 30 (tiga puluh) hari sebelum tanggal berakhirnya jangka waktu perjanjian atau jangka waktu pembiayaan. Selain itu, BSI, BTR, MTI dan MMI berdasarkan Perjanjian memiliki hak opsi untuk memperpanjang jangka waktu pembiayaan dengan pemberitahuan tertulis sebelumnya kepada lessor yang rata-rata paling lambat 30 (tiga puluh) hari sebelumnya.
- BSI, BTR, MTI dan MMI tidak diperbolehkan untuk memindahkan, menjual, menyewakan (termasuk menyewabiyakan kembali), mengalihkan dengan cara apapun atau melakukan tindakan apapun yang dapat mempengaruhi hak kepemilikan barang modal oleh lessor termasuk menjamin/membeban barang modal dengan cara apapun tanpa persetujuan tertulis lessor.
- Tanpa izin tertulis dari lessor, BSI, BTR, MTI dan MMI tidak diperkenankan memasang, menanam atau menyatukan dengan cara apapun yang melekatkan barang modal pada barang bergerak ataupun tidak bergerak milik pihak ketiga.
- Dalam hal terjadi wanprestasi, lessor memiliki hak untuk mengambil alih aset sewa.
- Wajib memasang plakat (bagi lessor) dan menjaga plakat (bagi BSI, BTR, MTI dan MMI) serta BSI, BTR, MTI dan MMI wajib mengasuransikan barang modal sesuai dengan ketentuan yang disepakati dalam perjanjian terkait.
- BSI, BTR, MTI and MMI have the option rights to buy capital goods in whatever condition and wherever they are from the lessor at the purchase price is the same as the remaining value, bearing in mind that all cost, cost and expenses associated with exercising this option are borne by BSI, BTR, MTI and MMI. The condition must include: (a) all amounts of lease and any amount of other obligations to BSI, BTR, MTI and MMI have been fully paid by BSI, BTR, MTI and MMI, and (b) there were no default or negligence; and (c) provide written notice no later than 30 (thirty) days before the expiration date of the agreement term or financing period. In addition, BSI, BTR, MTI and MMI based on the agreement have the option to extend the financing period with prior written notice to the lessor at least 30 (thirty) days before the end of the agreement terms or the financing terms.
- BSI, BTR, MTI and MMI are restricted from moving, selling, leasing (including release), transfer in anyway or take any action that may affect the ownership rights of capital goods by the lessor including guaranteeing/encumbering capital goods in any way without the lessor's written consent.
- Without written permission from the lessor, BSI, BTR, MTI and MMI may not set, invest or merge in any way attaching capital goods to movable or immovable property belonging to third parties.
- In the event of default, the lessor has the right to repossess the lease assets.
- Must install placards (for lessors) and maintain placards (for BSI, BTR, MTI and MMI) and BSI, BTR, MTI and MMI must insure capital goods in accordance with the provisions agreed in the relevant agreement.

PT MERDEKA COPPER GOLD Tbk
DAN ENTITAS ANAK
CATATAN ATAS LAPORAN KEUANGAN
KONSOLIDASIAN

31 DESEMBER 2023 DAN 2022

(Disajikan dalam Dolar AS, kecuali dinyatakan lain)

PT MERDEKA COPPER GOLD Tbk
AND SUBSIDIARIES
NOTES TO THE CONSOLIDATED
FINANCIAL STATEMENTS

31 DECEMBER 2023 AND 2022

(Expressed in US Dollars, unless otherwise stated)

20. LIABILITAS SEWA (Lanjutan)

Grup juga menandatangani beberapa perjanjian sewa lainnya yang berkaitan dengan gedung kantor, kendaraan, mesin dan lainnya.

Tingkat suku bunga rata-rata perjanjian sewa adalah 5,10% - 9,03% per tahun dan SOFR 3 bulan ditambah margin tertentu, sedangkan suku bunga pinjaman inkremental yang digunakan untuk perjanjian sewa yang tidak mengandung suku bunga implisit adalah 4,48% - 11,00% per tahun.

Pada tanggal 31 Desember 2023, jumlah beban bunga atas liabilitas sewa yang diakui pada laporan laba rugi konsolidasian sebesar AS\$3.055.344 (31 Desember 2022: AS\$1.647.590).

20. LEASE LIABILITIES (Continued)

The Group also entered into other lease agreements related to leases of office building, vehicle, machinery and others.

The average rates of interest for lease agreements are 5.10% - 9.03% per annum and 3-month SOFR plus certain margin, while the incremental borrowing rate of 4.48% - 11.00% are used for lease agreements that doesn't have implicit interest rate.

On 31 December 2023, total interest expense on lease liabilities recognized in the consolidated statement of profit or loss amounting to AS\$3,055,344 (31 December 2022: AS\$1,647,590).

21. BEBAN YANG MASIH HARUS DIBAYAR

21. ACCRUED EXPENSES

	31 Desember/ December 2023	31 Desember/ December 2022	
Operasi dan konstruksi	77,212,951	43,772,925	Operations and construction
Bunga pinjaman dan obligasi	25,778,822	9,261,440	Interest on loan and bonds
Tunjangan karyawan	9,598,331	13,294,565	Employee allowances
Lain-lain	139,579	215,645	Others
Jumlah	112,729,683	66,544,575	Total

Komposisi biaya yang masih harus dibayar berdasarkan mata uang adalah sebagai berikut:

Accrued expenses composition based on currency is as follows:

	31 Desember/ December 2023	31 Desember/ December 2022	
Rupiah Indonesia	86,477,203	44,336,169	Indonesian Rupiah
Dolar Amerika Serikat	25,902,803	22,177,853	United States Dollar
Dolar Australia	149,677	-	Australian Dollar
Dolar Singapura	200,000	30,553	Singapore Dollar
Jumlah	112,729,683	66,544,575	Total

PT MERDEKA COPPER GOLD Tbk
DAN ENTITAS ANAK
CATATAN ATAS LAPORAN KEUANGAN
KONSOLIDASIAN
31 DESEMBER 2023 DAN 2022
(Disajikan dalam Dolar AS, kecuali dinyatakan lain)

PT MERDEKA COPPER GOLD Tbk
AND SUBSIDIARIES
NOTES TO THE CONSOLIDATED
FINANCIAL STATEMENTS
31 DECEMBER 2023 AND 2022
(Expressed in US Dollars, unless otherwise stated)

22. LIABILITAS IMBALAN PASCA-KERJA

Jumlah liabilitas imbalan pasca-kerja yang diakui di laporan keuangan konsolidasian dan beban imbalan kerja untuk tahun-tahun yang berakhir pada tanggal 31 Desember 2023 dan 2022 adalah berdasarkan perhitungan yang dilakukan oleh manajemen Grup dan KKA Riana & Rekan, aktuaria independen, yang diterbitkan pada tahun 2024 dan 2023.

Asumsi utama yang digunakan dalam menentukan liabilitas imbalan pasca-kerja karyawan Grup adalah sebagai berikut:

	31 Desember/ December 2023	31 Desember/ December 2022	
Tingkat diskonto	6.5% - 7.50%	6% - 7.50%	Discount rate
Tingkat kenaikan gaji	3% - 7.5%	3% - 7.5%	Salary increment
Tingkat kematian	100% TMI4	100% TMI4	Mortality rate
Tingkat kecacatan	5% TMI4	5% TMI4	Disability rate
Usia normal pensiun	55 - 57 tahun/years	55 - 57 tahun/years	Normal retirement age

Melalui program pensiun imbalan pasti, Grup menghadapi sejumlah risiko signifikan sebagai berikut:

- 1) Penurunan pada tingkat diskonto menyebabkan kenaikan liabilitas program.
- 2) Liabilitas imbalan pensiun Grup berhubungan dengan tingkat kenaikan gaji, semakin tinggi tingkat kenaikan gaji akan menyebabkan semakin besarnya liabilitas.

Sensitivitas liabilitas imbalan pasti terhadap perubahan asumsi utama tertimbang adalah:

22. POST-EMPLOYMENT BENEFITS LIABILITY

The post-employment benefits liabilities recognised in the consolidated financial statements and post employment benefits expenses for the years ended 31 December 2023 and 2022 was based on conducted by the Group's management and KKA Riana & Rekan, an independent actuary, actuarial reports issued in 2024 and 2023.

The principal assumptions used in determining the Group's post-employment benefits liabilities are as follows:

	31 Desember/ December 2023	31 Desember/ December 2022	
Tingkat diskonto	6.5% - 7.50%	6% - 7.50%	Discount rate
Tingkat kenaikan gaji	3% - 7.5%	3% - 7.5%	Salary increment
Tingkat kematian	100% TMI4	100% TMI4	Mortality rate
Tingkat kecacatan	5% TMI4	5% TMI4	Disability rate
Usia normal pensiun	55 - 57 tahun/years	55 - 57 tahun/years	Normal retirement age

Through its defined benefit pension plans, the Group is exposed to a number of significant risks of which are detailed below:

- 1) A decrease in discount rate will increase plan liabilities.
- 2) The Group's pension obligations are linked to salary growth rate, higher salary growth rate will lead to higher liabilities.

The sensitivity of the defined benefit obligation to changes in the weighted principal assumptions:

	Perubahan asumsi/ Change in assumptions	Dampak terhadap liabilitas imbalan pasti/ Impact on defined benefit obligation		
		Kenaikan asumsi/ Increase in assumptions	Penurunan asumsi/ Decrease in assumptions	
2023				2023
Tingkat diskonto	1%	21,963,502 (24,940,569)	Discount rate
Tingkat kenaikan gaji	1%	24,993,647 (21,890,783)	Salary increment

Ekshibit E/77

Exhibit E/77

PT MERDEKA COPPER GOLD Tbk
DAN ENTITAS ANAK
CATATAN ATAS LAPORAN KEUANGAN
KONSOLIDASIAN

31 DESEMBER 2023 DAN 2022

(Disajikan dalam Dolar AS, kecuali dinyatakan lain)

PT MERDEKA COPPER GOLD Tbk
AND SUBSIDIARIES
NOTES TO THE CONSOLIDATED
FINANCIAL STATEMENTS

31 DECEMBER 2023 AND 2022

(Expressed in US Dollars, unless otherwise stated)

22. LIABILITAS IMBALAN PASCA-KERJA (Lanjutan)

22. POST-EMPLOYMENT BENEFITS LIABILITY
(Continued)

Komponen penyisihan imbalan pasca-kerja diakui dalam laporan posisi keuangan konsolidasian adalah sebagai berikut:

The components of the provision for post-employment benefits recognized in the consolidated statements of financial position are as follows:

	31 Desember/ December 2023	31 Desember/ December 2022	
Nilai kini kewajiban imbalan pasti - awal tahun	19,204,915	18,302,290	Present value employee benefit - beginning of the year
Akuisisi entitas anak (Catatan 4)	105,516	735,978	Acquisition of subsidiary (Note 4)
Biaya jasa kini	6,146,424	5,529,107	Current service costs
Biaya bunga	1,114,670	1,077,004	Interest costs
Biaya jasa lalu	(1,032,101)	(721,794)	Past service costs
Imbalan karyawan yang dibayarkan	(2,208,291)	(1,574,173)	Employee benefits payment
Mutasi	(215,943)	(4,943)	Transfer
Pengukuran kembali:			Remeasurement:
Kerugian/(keuntungan) yang timbul dari perubahan asumsi keuangan	105,823 (1,778,481)	(Loss)/gain from change in financial assumption
Efek perubahan kurs valuta asing	177,143 (2,360,073)	Effects of changes in foreign currency
Saldo akhir	23,398,156	19,204,915	Ending balance

Jumlah beban imbalan pasca-kerja adalah sebagai berikut:

Total post-employment benefits expense are as follows:

	31 Desember/ December 2023	31 Desember/ December 2022	
Biaya jasa kini	6,146,424	5,529,107	Current service costs
Biaya bunga	1,114,670	1,077,004	Interest cost
Biaya jasa lalu	(1,032,101)	(721,794)	Past service cost
Efek penyesuaian atas imbalan kerja - bersih	177,143 (2,360,073)	Effects of adjustment in employee benefit - net
Jumlah	6,406,136	3,524,244	Total

Beban imbalan pasca-kerja dicatatkan pada laporan laba rugi konsolidasian, kapitalisasi aset eksplorasi dan evaluasi serta aset tetap dalam pembangunan.

Post-employment benefits expenses are charged to the consolidated statements of profit or loss, capitalised to exploration and evaluation assets and construction in progress.

PT MERDEKA COPPER GOLD Tbk
DAN ENTITAS ANAK
CATATAN ATAS LAPORAN KEUANGAN
KONSOLIDASIAN
31 DESEMBER 2023 DAN 2022
(Disajikan dalam Dolar AS, kecuali dinyatakan lain)

PT MERDEKA COPPER GOLD Tbk
AND SUBSIDIARIES
NOTES TO THE CONSOLIDATED
FINANCIAL STATEMENTS
31 DECEMBER 2023 AND 2022
(Expressed in US Dollars, unless otherwise stated)

22. LIABILITAS IMBALAN PASCA-KERJA (Lanjutan)

22. POST-EMPLOYMENT BENEFITS LIABILITY
(Continued)

Mutasi liabilitas yang diakui di dalam laporan posisi keuangan konsolidasian adalah sebagai berikut:

Movements in net liability recognised in consolidated statements of the financial position are as follows:

	31 Desember/ December 2023	31 Desember/ December 2022	
Saldo awal	19,204,915	18,302,290	Beginning balance
Akuisisi entitas anak (Catatan 4)	105,516	735,978	<i>Acquisition of subsidiary (Note 4)</i>
Beban manfaat karyawan yang diakui	6,406,136	3,524,244	<i>Recognized employee benefit expenses</i>
Imbalan karyawan yang dibayarkan	(2,208,291)	(1,574,173)	<i>Employee benefits payment</i>
Mutasi	(215,943)	(4,943)	<i>Transfer</i>
Kerugian/(keuntungan) aktuarial dalam penghasilan komprehensif lain	105,823	(1,778,481)	<i>Actuarial loss/(gain) in other comprehensive income</i>
Saldo akhir	23,398,156	19,204,915	Ending balance

Analisa jatuh tempo yang diharapkan dari manfaat pensiun yang tidak terdiskonto adalah sebagai berikut:

Expected maturity analysis of undiscounted pension benefits is as follow:

	Kurang dari 1 tahun/ Less than a year	2 sampai 5 tahun/ Between 2 - 5 years	6 sampai 10 tahun/ Between 6 - 10 years	Lebih dari 10 tahun/ Over 10 years	
Imbalan pasca-kerja	2,328,955	24,111,304	24,153,674	354,852,576	<i>Post-employment benefits</i>

Durasi rata-rata tertimbang dari kewajiban imbalan Grup pada 31 Desember 2023 dan 2022 adalah berkisar 1 sampai dengan 35 tahun.

The Group's weighted average duration of the defined benefit obligation as of 31 December 2023 and 2022 is around 1 until 35 years.

23. PROVISI REHABILITASI TAMBANG

23. PROVISION FOR MINING REHABILITATION

Provisi rehabilitasi tambang terdiri dari provisi reklamasi dan provisi penutupan tambang. Mutasi dari cadangan biaya reklamasi dan penutupan tambang adalah sebagai berikut:

The provision for mining rehabilitation consists of reclamation provision and mine closure provision. Movement in the reclamation and mine closure reserve as follows:

	31 Desember/ December 2023	31 Desember/ December 2022	
Saldo awal	34,553,132	34,787,757	Beginning balance
Akuisisi entitas anak (Catatan 4)	-	5,846,368	<i>Acquisition of subsidiary (Note 4)</i>
Perubahan asumsi	-	(6,514,555)	<i>Changes in assumption</i>
Penambahan	4,793,253	64,816	<i>Addition</i>
Realisasi (Penyesuaian)/akresi selama periode berjalan	(15,922)	(68,054)	<i>Realization (Adjustment)/accretion during the period</i>
	(8,659)	436,800	
Saldo akhir	39,321,804	34,553,132	Ending balance

**PT MERDEKA COPPER GOLD Tbk
DAN ENTITAS ANAK
CATATAN ATAS LAPORAN KEUANGAN
KONSOLIDASIAN
31 DESEMBER 2023 DAN 2022
(Disajikan dalam Dolar AS, kecuali dinyatakan lain)**

**PT MERDEKA COPPER GOLD Tbk
AND SUBSIDIARIES
NOTES TO THE CONSOLIDATED
FINANCIAL STATEMENTS
31 DECEMBER 2023 AND 2022
(Expressed in US Dollars, unless otherwise stated)**

23. PROVISI REHABILITASI TAMBANG (Lanjutan)

**23. PROVISION FOR MINING REHABILITATION
(Continued)**

Provisi rehabilitasi tambang terdiri dari provisi reklamasi dan provisi penutupan tambang. Mutasi dari cadangan biaya reklamasi dan penutupan tambang adalah sebagai berikut: (Lanjutan)

The provision for mining rehabilitation consists of reclamation provision and mine closure provision. Movement in the reclamation and mine closure reserve as follows: (Continued)

	<u>31 Desember/ December 2023</u>	<u>31 Desember/ December 2022</u>	
Bagian lancar	96,365	65,733	Current portion
Bagian tidak lancar	39,225,439	34,487,399	Non-current portion
Jumlah	<u>39,321,804</u>	<u>34,553,132</u>	Total

Pada tanggal 20 Desember 2010, Pemerintah Indonesia mengeluarkan peraturan implementasi atas Undang-Undang No. 4 Tahun 2009 tentang Pertambangan Mineral dan Batubara sebagaimana diubah oleh Undang-Undang No. 3 Tahun 2020 dan Undang-Undang No. 11 Tahun 2020, yaitu Peraturan Pemerintah No. 78 Tahun 2010 tentang Reklamasi dan Pasca Tambang yang mengatur aktivitas reklamasi dan pasca tambang untuk pemegang IUP-Eksplorasi dan IUP-Operasi Produksi.

On 20 December 2010, the Government of Indonesia released an implementing regulation for Law No. 4 of 2009 regarding Mineral and Coal Mining as amended by Law No. 3 of 2020 and Law No. 11 of 2020, i.e. Government Regulation No. 78 of 2010 regarding Reclamation and Post-Mining that deals with reclamations and post-mining activities for both IUP-Exploration and IUP-Production Operation holders.

Pemegang IUP-Eksplorasi, ketentuannya antara lain, harus memuat rencana eksplorasi di dalam rencana kerja dan anggaran biaya eksplorasinya dan menyediakan jaminan reklamasi berupa deposito berjangka yang ditempatkan pada bank pemerintah.

An IUP-Exploration holder, among other requirements, must include a reclamation plan in its exploration work plan and budget and provide a reclamation guarantee in the form of a time deposit placed at a state-owned bank.

Pemegang IUP-Operasi Produksi, ketentuannya antara lain, harus menyiapkan (1) rencana reklamasi lima tahunan; (2) rencana pasca tambang; (3) menyediakan jaminan reklamasi yang dapat berupa rekening bersama atau deposito berjangka yang ditempatkan pada bank pemerintah, bank garansi, atau cadangan akuntansi; dan (4) menyediakan jaminan pasca tambang berupa deposito berjangka yang ditempatkan di bank pemerintah.

An IUP-Production Operation holder, among other requirements, must (1) prepare a five-year reclamation plan; (2) prepare a post-mining plan; (3) provide a reclamation guarantee which may be in the form of a joint account or time deposit placed at a state-owned bank, a bank guarantee, or an accounting provision; and (4) provide a post-mine guarantee in the form of a time deposit at a state-owned bank.

Penempatan jaminan reklamasi dan jaminan pasca tambang tidak menghilangkan kewajiban pemegang IUP dari ketentuan untuk melaksanakan aktivitas reklamasi dan pasca tambang.

The requirement to provide reclamation and post-mine guarantees does not release the IUP holder from the requirement to perform reclamation and post-mine activities.

Pada tanggal 7 Mei 2018, Kementerian Energi dan Sumber Daya Mineral mengeluarkan Keputusan Menteri No. 1827K/30/MEM/2018 tentang Pedoman Pelaksanaan Kaidah Teknik Pertambangan yang Baik yang lebih jauh mengatur perencanaan reklamasi, pertimbangan nilai masa depan dari biaya pasca tambang dan penentuan cadangan akuntansi.

On 7 May 2018, Ministry of Energy and Mineral Resources released the Minister's Decree No. 1827K/30/MEM/2018 on the Guidance for the Implementation of Good Mining Technic Methods which further regulates the reclamation plan, consideration of future value from the post-mining costs and accounting reserve determination.

Per tanggal 31 Desember 2023, BSI (entitas anak), BKP (entitas anak melalui BTR) dan SCM (entitas anak melalui MIN) telah menempatkan bank garansi dan deposito terkait aktivitas reklamasi dan pasca tambang sebesar AS\$8.584.374 (31 Desember 2022: AS\$4.647.633) (Catatan 18).

As of 31 December 2023, BSI (the subsidiary), BKP (the subsidiary through BTR) and SCM (the subsidiary through MIN) has placed bank guarantees and deposit in relation to the reclamation and post-mine activities amounting to US\$8,584,374 (31 December 2022: US\$4,647,633) (Note 18).

Ekshibit E/81

Exhibit E/81

PT MERDEKA COPPER GOLD Tbk
DAN ENTITAS ANAK
CATATAN ATAS LAPORAN KEUANGAN
KONSOLIDASIAN
31 DESEMBER 2023 DAN 2022
(Disajikan dalam Dolar AS, kecuali dinyatakan lain)

PT MERDEKA COPPER GOLD Tbk
AND SUBSIDIARIES
NOTES TO THE CONSOLIDATED
FINANCIAL STATEMENTS
31 DECEMBER 2023 AND 2022
(Expressed in US Dollars, unless otherwise stated)

24. PINJAMAN DAN FASILITAS KREDIT BANK

24. BANK LOANS AND CREDIT FACILITY

	31 Desember/ December 2023	31 Desember/ December 2022	
Perjanjian Fasilitas:			Facility Agreement:
Kredit Bergulir Sindikasi	-	60,000,000	Syndications Revolving Credit
Fasilitas Sindikasi	60,000,000	20,000,000	Syndications Facility
ING Bank N.V., Singapore - MBM	-	75,000,000	ING Bank N.V., Singapore - MBM
Pembiayaan PPN	27,720,474	12,399,077	VAT Funding Facility
Pinjaman Berjangka Mata Uang Tunggal Sindikasi	260,000,000	235,000,000	Syndications Single Currency Term Loan
The Hongkong and Shanghai Banking Corporation Limited	-	19,546,671	The Hongkong and Shanghai Banking Corporation Limited
ING Bank N.V., Singapore - BSI	35,086,460	-	ING Bank N.V., Singapore - BSI
Jumlah	382,806,934	421,945,748	Total
Biaya transaksi yang belum diamortisasi	(5,390,355)	(11,705,409)	Unamortised transaction cost
Jumlah pinjaman dan fasilitas kredit bank	377,416,579	410,240,339	Total bank loans and credit facility
Dikurangi bagian jatuh tempo dalam satu tahun	(94,567,854)	(99,546,671)	Less current maturities within one year
Jumlah pinjaman dan fasilitas kredit bank jangka panjang	282,848,725	310,693,668	Total non-current bank loans and credit facility

PERUSAHAAN

COMPANY

Fasilitas Sindikasi

Syndications Facility

Pada tanggal 31 Maret 2022, Perusahaan menandatangani suatu Perjanjian Fasilitas Kredit Bergulir Mata Uang Tunggal senilai AS\$100.000.000 dengan (i) PT Bank UOB Indonesia, The Korea Development Bank, Cabang Singapura dan PT Bank Mizuho Indonesia, selaku Mandated Lead Arrangers dan para kreditur awal; (ii) United Overseas Bank Limited, selaku Agen; dan (iii) PT Bank UOB Indonesia, selaku Agen Jaminan ("Perjanjian Fasilitas Bergulir AS\$100.000.000").

On 31 March 2022, the Company entered into a US\$100,000,000 Single Currency Revolving Facility Agreement with (i) PT Bank UOB Indonesia, The Korea Development Bank, Singapore Branch and PT Bank Mizuho Indonesia, as Mandated Lead Arrangers and Original Lenders; (ii) United Overseas Bank Limited, as Agent; and (iii) PT Bank UOB Indonesia, as Security Agent ("US\$100,000,000 Revolving Credit Facility").

Tujuan penggunaan dana atas perjanjian fasilitas ini adalah membiayai tujuan korporasi umum Grup Perusahaan, termasuk tetapi tidak terbatas pada, pembayaran kembali setiap obligasi dalam mata uang Rupiah atau pembiayaan kembali utang yang ada, pengeluaran modal, pengeluaran operasional, pendanaan biaya transaksi, pendanaan Rekening-Rekening Penampungan, pembiayaan intra-Grup (termasuk melalui masukan ekuitas kepada anggota Grup dan/atau pinjaman antar perusahaan yang diberikan kepada anggota Grup) dan kebutuhan modal kerja Grup.

The purpose of funding and security for this facility agreement are for general corporate purposes of the the Company's Group, including but not limited to, repayment of any IDR denominated bonds or refinancing existing debt, capital expenditures, operational expenditures, funding of transaction costs, initial funding of the Collection Accounts, intra-Group financing (including by way of equity injection into members of the Group and/or intercompany loans made to members of the Group) and any working capital needs of the Group.

PT MERDEKA COPPER GOLD Tbk
DAN ENTITAS ANAK
CATATAN ATAS LAPORAN KEUANGAN
KONSOLIDASIAN
31 DESEMBER 2023 DAN 2022
(Disajikan dalam Dolar AS, kecuali dinyatakan lain)

PT MERDEKA COPPER GOLD Tbk
AND SUBSIDIARIES
NOTES TO THE CONSOLIDATED
FINANCIAL STATEMENTS
31 DECEMBER 2023 AND 2022
(Expressed in US Dollars, unless otherwise stated)

24. PINJAMAN DAN FASILITAS KREDIT BANK (Lanjutan)

24. BANK LOANS AND CREDIT FACILITY (Continued)

Fasilitas Sindikasi (Lanjutan)

Syndications Facility (Continued)

Jangka waktu ketersediaan pendanaan dari perjanjian fasilitas ini akan telah berakhir pada 1 (satu) bulan sebelum tanggal jatuh tempo akhir awal (12 bulan setelah (dan termasuk) tanggal awal Perjanjian ini).

Availability period for this funding facility agreement would have been ended on 1 (one) month before original final maturity date (12 months from (and including) the original date of this Agreement).

Pinjaman ini dikenakan bunga dengan tingkat suku bunga acuan majemuk kumulatif *Secured Overnight Financing Rate* (SOFR) ditambah margin tertentu dengan periode bunga 1 (satu) bulan, 3 (tiga) bulan atau periode lain sebagaimana disetujui. Masing-masing dari pinjaman tersebut harus dibayarkan kembali pada tanggal terakhir dari periode bunga terkait yang dipilih.

This loan is subject to interest with the cumulative compounded interest rate *Secured Overnight Financing Rate* (SOFR) plus certain margin with the interest period of 1 (one) month, 3 (three) months, or other period as agreed. Each loan shall be repaid on the last day of each chosen interest period.

Perusahaan diwajibkan oleh para pemberi pinjaman untuk memenuhi rasio tertentu utang bersih Perusahaan yang terkonsolidasi terhadap EBITDA.

The Company is required by the lenders to comply with certain ratio for the Company's consolidated net debt to the EBITDA.

Pada tanggal 8 April 2022, Perusahaan telah melakukan penarikan saldo pokok atas fasilitas perjanjian ini sebesar AS\$100.000.000 dan telah dilunasi seluruhnya pada tanggal 12 Mei 2022.

On 8 April 2022, the Company has a principle drawdown of this facility amounting to US\$100,000,000 and fully repaid on 12 May 2022.

Pada tanggal 14 Juli 2022, Perusahaan kembali melakukan penarikan saldo pokok atas fasilitas perjanjian ini sebesar AS\$100.000.000 dan telah dilunasi seluruhnya pada tanggal 7 September 2022.

On 14 July 2022, the Company has a principle drawdown of this facility amounting to US\$100,000,000 and fully repaid on 7 September 2022.

Pada tanggal 19 Desember 2022 dan 17 Februari 2023, Perusahaan kembali melakukan penarikan saldo pokok atas fasilitas perjanjian ini masing-masing sebesar AS\$20.000.000 dan AS\$80.000.000, dan telah dilunasi seluruhnya pada tanggal 20 Maret 2023.

On 19 December 2022 and 17 February 2023, the Company has principle drawdowns of this facility amounting to US\$20,000,000 and US\$80,000,000 respectively, and fully repaid on 20 March 2023.

Pada tanggal 29 Mei 2023, Perusahaan dengan seluruh pihak dalam fasilitas perjanjian ini melakukan perpanjangan kembali atas tanggal jatuh tempo akhir fasilitas sindikasi tersebut menjadi 31 Mei 2024 melalui penandatanganan Perjanjian Amendemen dan Pernyataan Kembali sehubungan dengan perjanjian fasilitas kredit bergulir yang pada awalnya bertanggal 31 Maret 2022.

On 29 May 2023, the Company along with all of the parties of revolving credit facility have extended the final maturity date of the syndicated facility to 31 May 2024 through the execution of Amendment and Restatement Agreement in relation to a revolving credit facility agreement originally dated 31 March 2022.

PT MERDEKA COPPER GOLD Tbk
DAN ENTITAS ANAK
CATATAN ATAS LAPORAN KEUANGAN
KONSOLIDASIAN
31 DESEMBER 2023 DAN 2022
(Disajikan dalam Dolar AS, kecuali dinyatakan lain)

PT MERDEKA COPPER GOLD Tbk
AND SUBSIDIARIES
NOTES TO THE CONSOLIDATED
FINANCIAL STATEMENTS
31 DECEMBER 2023 AND 2022
(Expressed in US Dollars, unless otherwise stated)

24. PINJAMAN DAN FASILITAS KREDIT BANK (Lanjutan)

Fasilitas Sindikasi (Lanjutan)

Pada tanggal 7 Desember 2023, Perusahaan melakukan penarikan saldo pokok atas fasilitas perjanjian ini sebesar AS\$60.000.000.

Saldo pokok pinjaman yang terutang dari fasilitas ini per 31 Desember 2023 adalah sebesar AS\$60.000.000 (31 Desember 2022: AS\$20.000.000).

BSI

Fasilitas Kredit Bergulir Sindikasi

Pada tanggal 10 Juni 2021, BSI menandatangani suatu Perjanjian Fasilitas Kredit Bergulir senilai AS\$10.000.000 (dengan opsi akordion sampai dengan AS\$40.000.000, sehingga total fasilitas menjadi AS\$50.000.000) dengan (i) ING Bank N.V. Cabang Singapura, selaku *Arranger* dan *Original Lenders*; (ii) The Hongkong and Shanghai Banking Corporation Limited, selaku Agen Fasilitas; dan (iii) PT Bank HSBC Indonesia, selaku Agen Jaminan.

Jaminan atas perjanjian fasilitas ini sama dengan Perjanjian Fasilitas Kredit Bergulir Sindikasi yang ditandatangani BSI pada tanggal 10 Juni 2021.

Tujuan penggunaan dana dari perjanjian fasilitas ini adalah untuk membayar kembali utang BSI kepada Perusahaan (khusus untuk penggunaan dana pertama), serta pembiayaan biaya-biaya dan pengeluaran sehubungan dengan fasilitas dan dokumen pembiayaan serta pembayaran modal kerja umum, tujuan korporasi umum, serta tujuan-tujuan lain sebagaimana disetujui oleh agen (sesuai instruksi dari para pemberi pinjaman mayoritas).

Periode ketersediaan pendanaan dari perjanjian fasilitas ini akan berakhir pada 1 (satu) bulan sebelum tanggal pembayaran terakhir (4 Oktober 2022).

Pinjaman ini dikenakan bunga dengan tingkat suku bunga acuan majemuk kumulatif SOFR ditambah margin tertentu.

BSI diwajibkan oleh para pemberi pinjaman untuk memenuhi batasan rasio keuangan tertentu dan memenuhi rasio tertentu utang bersih terhadap EBITDA.

24. BANK LOANS AND CREDIT FACILITY (Continued)

Syndications Facility (Continued)

On 7 December 2023, the Company has a principle drawdown of this facility amounting to US\$60,000,000.

The outstanding principle of this facility as of 31 December 2023 is US\$60,000,000 (31 December 2022: US\$20,000,000).

BSI

Syndications Revolving Credit Facility

On 10 June 2021, BSI entered into a Revolving Credit Facility Agreement in the amount of US\$10,000,000 (with an accordion option of up to US\$40,000,000 for a total facility value of US\$50,000,000) with (i) ING Bank N.V. Singapore Branch, as *Arranger* and *Original Lenders*; (ii) The Hongkong and Shanghai Banking Corporation Limited, as *Facility Agent*; and (iii) PT Bank HSBC Indonesia, as *Security Agent*.

The security for this facility agreement is same as Syndications Revolving Credit Facility Agreement which entered by BSI dated 10 June 2021.

The use of proceeds of this facility agreement is to repay BSI's loan to the Company (in respect of the initial utilisation only), including financing all costs and fees in connection with the facility and finance documents as well as funding general working capital and general corporate purposes or any other purpose approved by the agent (acting on the instruction of majority lenders).

Availability period for this funding facility agreement will be ended on 1 (one) month before final repayment date (4 October 2022).

This loan is subject to interest with the cumulative compounded interest rate SOFR plus certain margin.

BSI is required by the lenders to comply with certain financial ratio covenants and comply with certain ratio for the net debt to the EBITDA.

PT MERDEKA COPPER GOLD Tbk
DAN ENTITAS ANAK
CATATAN ATAS LAPORAN KEUANGAN
KONSOLIDASIAN

31 DESEMBER 2023 DAN 2022

(Disajikan dalam Dolar AS, kecuali dinyatakan lain)

PT MERDEKA COPPER GOLD Tbk
AND SUBSIDIARIES
NOTES TO THE CONSOLIDATED
FINANCIAL STATEMENTS

31 DECEMBER 2023 AND 2022

(Expressed in US Dollars, unless otherwise stated)

24. PINJAMAN DAN FASILITAS KREDIT BANK (Lanjutan)

Fasilitas Kredit Bergulir Sindikasi (Lanjutan)

Pada tanggal 24 September 2021, BSI menandatangani Perjanjian Penundukan Diri Peningkatan Akordion untuk meningkatkan total komitmen dari AS\$10.000.000 menjadi AS\$50.000.000. Para pemberi pinjaman pada perjanjian ini adalah PT Bank UOB Indonesia, PT Bank HSBC Indonesia, Credit Agricole Corporate and Investment Bank Cabang Singapura, dan ING Bank N.V. Cabang Singapura.

Pada tanggal 24 Juni 2022, BSI telah melakukan penarikan saldo pokok atas fasilitas perjanjian ini sebesar AS\$50.000.000 dan telah dilunasi seluruhnya pada tanggal 7 September 2022.

Pada tanggal 14 Oktober 2022, BSI menandatangani amendemen dan pernyataan kembali atas Perjanjian Fasilitas Kredit Bergulir untuk, antara lain, meningkatkan total komitmen dari AS\$50.000.000 menjadi AS\$60.000.000, memperpanjang tanggal pelunasan akhir menjadi 4 Oktober 2023, dan memperpanjang jangka waktu ketersediaan menjadi 1 (satu) bulan sebelum tanggal pelunasan akhir. Para pemberi pinjaman pada perjanjian ini adalah PT Bank UOB Indonesia, PT Bank HSBC Indonesia, Credit Agricole Corporate and Investment Bank Cabang Singapura, dan ING Bank N.V. Cabang Singapura ("Amendemen dan Pernyataan Kembali Fasilitas Kredit Bergulir BSI").

Pada tanggal 17 Oktober 2022, BSI telah melakukan penarikan sebesar AS\$60.000.000 dan telah dilunasi seluruhnya pada tanggal 19 Desember 2022.

Pada tanggal 21 Desember 2022, Perusahaan kembali melakukan penarikan saldo pokok atas fasilitas perjanjian ini sebesar AS\$60.000.000 dan telah dilunasi seluruhnya pada tanggal 10 Maret 2023.

Pada tanggal 20 September 2023, BSI telah menerima konfirmasi dari Agen fasilitas bahwa para pemberi pinjaman telah menyetujui perpanjangan tanggal pelunasan akhir menjadi 4 Oktober 2024 melalui surat tanggapan dari The Hongkong and Shanghai Banking Corporation Limited.

Pada tanggal 31 Desember 2023, tidak saldo pokok pinjaman yang terutang atas fasilitas ini (31 Desember 2022: AS\$60.000.000). BSI telah memenuhi rasio keuangan dan syarat dan ketentuan terkait atas fasilitas ini.

24. BANK LOANS AND CREDIT FACILITY (Continued)

Syndications Revolving Credit Facility
(Continued)

On 24 September 2021, BSI entered into Accordion Increase Accession Agreement to increase the total commitments from US\$10,000,000 to US\$50,000,000. Lenders from this agreement are PT Bank UOB Indonesia, PT Bank HSBC Indonesia, Credit Agricole Corporate and Investment Bank Singapore Branch, dan ING Bank N.V. Singapore Branch.

On 24 June 2022, the Company has a principle drawdown of this facility amounting to US\$50,000,000 and fully repaid on 7 September 2022.

On 14 October 2022, BSI entered into an amendment and restatement of the Revolving Credit Facility Agreement to amend, among others, to, amongst others, increase the total commitments from US\$50,000,000 to US\$60,000,000, extend the final repayment date to be 4 October 2023, and extend the availability period to be 1 (one) month before the final repayment date. The lenders of this agreement are PT Bank UOB Indonesia, PT Bank HSBC Indonesia, Credit Agricole Corporate and Investment Bank Singapore Branch, dan ING Bank N.V. Singapore Branch ("Amendment and Restatement of BSI's Revolving Credit Facility").

On 17 October 2022, the Company has drawdown US\$60,000,000 of this facility and fully repaid on 19 December 2022.

On 21 December 2022, the Company has drawdown the principle balance of this facility agreement amounting to US\$60,000,000 and fully repaid on 10 March 2023.

On 20 September 2023, BSI received confirmation from the facility Agent that the lenders agreed to extend the final maturity date to 4 October 2024 through response letter from the Hongkong and Shanghai Banking Corporation Limited.

As at 31 December 2023, There is no outstanding principal under this facility (31 December 2022: US\$60,000,000). BSI has complied with the financial ratios and related terms and conditions on this facility.

PT MERDEKA COPPER GOLD Tbk
DAN ENTITAS ANAK
CATATAN ATAS LAPORAN KEUANGAN
KONSOLIDASIAN
31 DESEMBER 2023 DAN 2022
(Disajikan dalam Dolar AS, kecuali dinyatakan lain)

PT MERDEKA COPPER GOLD Tbk
AND SUBSIDIARIES
NOTES TO THE CONSOLIDATED
FINANCIAL STATEMENTS
31 DECEMBER 2023 AND 2022
(Expressed in US Dollars, unless otherwise stated)

24. PINJAMAN DAN FASILITAS KREDIT BANK (Lanjutan)

Perjanjian Fasilitas The Hongkong and Shanghai Banking Corporation Limited

Pada tanggal 13 Januari 2022, BSI dan The Hongkong and Shanghai Banking Corporation Limited (“HSBC”) telah menandatangani Perjanjian Induk ISDA 2002 dan Lampiran Perjanjian Induk ISDA 2002 yang sehubungan dengan suatu Transaksi Lindung Nilai *Forward Bullion* dan Pembiayaan atas Emas yang Dijaminkan. Jumlah pembayaran emas di muka adalah sebesar AS\$47.290.004 dengan tanggal transaksi pada tanggal 24 Januari 2022 dan 18 Maret 2022.

BSI diwajibkan oleh para pemberi pinjaman untuk memenuhi batasan rasio keuangan tertentu dan memenuhi rasio tertentu utang bersih terhadap EBITDA.

Tanggal pembayaran terakhir atas perjanjian fasilitas ini adalah 30 Juni 2023.

Pada tanggal 3 Juli 2023, BSI telah melunasi seluruh fasilitas ini (saldo 31 Desember 2022: AS\$19.546.671), dan BSI telah memenuhi rasio keuangan dan syarat dan ketentuan terkait.

ING Bank N.V. Singapura - BSI

Pada tanggal 10 Juni 2021, BSI dan ING Bank telah menandatangani Perjanjian Induk ISDA 2002 dan Lampiran Perjanjian Induk ISDA 2002 (“Perjanjian Lindung Nilai ING Bank”). Atas Perjanjian Lindung Nilai ING Bank, BSI dan ING Bank telah mengadakan suatu Transaksi Lindung Nilai *Forward Bullion* dan Pembiayaan Yang Dijamin sebesar AS\$100.000.000 tanggal 6 November 2023 dengan jumlah pembayaran emas lebih awal sebesar AS\$35.086.460 dan tanggal penyelesaian lindung nilai forward yang dijadwalkan terakhir pada 31 Desember 2024.

BSI diwajibkan oleh para pemberi pinjaman untuk memenuhi batasan rasio keuangan tertentu dan memenuhi rasio tertentu utang bersih terhadap EBITDA.

Saldo pokok pinjaman yang terutang dari fasilitas ini per 31 Desember 2023 adalah sebesar AS\$35.086.460.

24. BANK LOANS AND CREDIT FACILITY (Continued)

Facility Agreement The Hongkong and Shanghai Banking Corporation Limited

On 13 January 2022, BSI and The Hongkong and Shanghai Banking Corporation Limited (“HSBC”) entered into an ISDA Master Agreement and Schedule to the 2002 Master Agreement in respect of Secured Bullion Forward Hedge and Financing Transaction. The gold prepayment amount is US\$47,290,004 with transaction date on 24 January 2022 and 18 March 2022.

BSI is required by the lenders to comply with certain financial ratio covenants and comply with certain ratio for the net debt to the EBITDA.

Final repayment date of this facility agreement on 30 June 2023.

On 3 July 2023, BSI has fully repaid this facility (balance 31 December 2022: US\$19,546,671), and BSI has complied with the financial ratios and related terms and conditions.

ING Bank N.V. Singapore - BSI

On 10 June 2021, BSI and ING Bank have entered into a 2002 ISDA Master Agreement and Schedule to the 2002 ISDA Master Agreement (“ING Bank Hedge Agreement”). In relation to the ING Bank Hedge Agreement, BSI and ING Bank have executed a Secured Bullion Forward Hedge and Financing Transaction in the amount of US\$100,000,000 on 6 November 2023 with the bullion prepayment in the amount of US\$35,086,460 and the final scheduled forward hedge settlement date on 31 December 2024.

BSI is required by the lenders to comply with certain financial ratio covenants and comply with certain ratio for the net debt to the EBITDA.

The outstanding principle of this facility as of 31 December 2023 is US\$35,086,460.

PT MERDEKA COPPER GOLD Tbk
DAN ENTITAS ANAK
CATATAN ATAS LAPORAN KEUANGAN
KONSOLIDASIAN

31 DESEMBER 2023 DAN 2022

(Disajikan dalam Dolar AS, kecuali dinyatakan lain)

PT MERDEKA COPPER GOLD Tbk
AND SUBSIDIARIES
NOTES TO THE CONSOLIDATED
FINANCIAL STATEMENTS

31 DECEMBER 2023 AND 2022

(Expressed in US Dollars, unless otherwise stated)

24. PINJAMAN DAN FASILITAS KREDIT BANK (Lanjutan)

MBM

ING Bank N.V. Singapura - MBM

Pada tanggal 16 Mei 2022, MBM menandatangani Perjanjian Fasilitas sebesar AS\$300.000.000 dengan ING Bank N.V., Cabang Singapura dan Barclays Bank PLC yang bertindak sebagai agen dan Madison Pacific Pte. Limited yang bertindak sebagai agen sekuritas.

Fasilitas pinjaman ini digunakan untuk mendanai akuisisi MBM atas JPI dan JIM, mendanai penyertaan saham oleh JPI ke CSI dan BSID, pembayaran kembali pinjaman, pelunasan hutang pemegang saham, biaya dan pengeluaran yang terjadi dan mendanai Rekening Cadangan Bunga.

Fasilitas pinjaman ini akan jatuh tempo pada tanggal 30 September 2026 dan terutang setiap tiga bulan. Fasilitas pinjaman ini dikenakan bunga sebesar suku bunga acuan majemuk ditambah margin tertentu. Fasilitas pinjaman ini dijamin dengan seluruh saham yang ditempatkan dan disetor penuh di JPI, JIM dan ZHN.

Pada tanggal 2 Agustus 2022 yang berlaku efektif sejak 29 Juli 2022, Perusahaan, MBM, ING Bank N.V., Cabang Singapura dan Barclays Bank PLC menandatangani perjanjian perubahan dan pernyataan kembali terkait Perjanjian Fasilitas AS\$300.000.000 dimana Perusahaan menerima pengalihan Fasilitas hingga AS\$225.000.000 masing-masing berdasarkan Perjanjian Pengalihan ING dan Perjanjian Pengalihan Barclays tanggal 29 Juli 2022.

Sesuai dengan perjanjian pinjaman, MBM diharuskan untuk menjaga rasio keuangan tertentu. MBM juga diharuskan untuk mematuhi syarat dan ketentuan tertentu sehubungan dengan Anggaran Dasar, sifat usaha, aksi korporasi, kegiatan investasi, kegiatan pembiayaan dan hal-hal lain.

Pada tanggal 18 April 2023, MBM telah melunasi seluruh fasilitas pokok pinjaman sebesar AS\$75.000.000. MBM telah memenuhi rasio keuangan dan syarat dan ketentuan terkait.

24. BANK LOANS AND CREDIT FACILITY (Continued)

MBM

ING Bank N.V. Singapore - MBM

On 16 May 2022, MBM entered into a Facility Agreement amounting to US\$300,000,000 with ING Bank N.V., Singapore Branch and Barclays Bank PLC acting as agent and Madison Pacific Pte. Limited acting as security agent.

This loan facility was used for funding MBM's acquisition of JPI and JIM, funding the subscription of shares by JPI in CSI and BSID, repayment of the loan, repayment of the Repayable Shareholder Debt, fees, costs and expenses incurred and funding the Interest Reserve Account.

This loan facility has a final maturity date on 30 September 2026 and is payable on a quarterly basis. This loan facility bears interest at compounded reference rate plus certain margin. This loan facility is guaranteed by the pledge of all issued and fully paid shares of JPI, JIM and ZHN.

On 2 August 2022 which effective 29 July 2022, the Company, MBM, ING Bank N.V., Singapore Branch and Barclays Bank PLC entered into the amendment and restatement related to a Facility Agreement US\$300,000,000 whereby the Company accepted the transfer of the Facility up to US\$225,000,000 pursuant to ING and Barclays Assignment Agreement dated 29 July 2022, respectively.

In accordance with the loan agreement, MBM is required to maintain certain financial ratios. MBM is also required to comply with certain terms and conditions with regard to its Articles of Association, the nature of the business, corporate actions, investing activities, financing activities and other matters.

On 18 April, 2023, the MBM has fully repaid the loan facility amounting to US\$75,000,000. MBM has complied with the financial ratios and related terms and conditions.

**PT MERDEKA COPPER GOLD Tbk
DAN ENTITAS ANAK
CATATAN ATAS LAPORAN KEUANGAN
KONSOLIDASIAN
31 DESEMBER 2023 DAN 2022
(Disajikan dalam Dolar AS, kecuali dinyatakan lain)**

**PT MERDEKA COPPER GOLD Tbk
AND SUBSIDIARIES
NOTES TO THE CONSOLIDATED
FINANCIAL STATEMENTS
31 DECEMBER 2023 AND 2022
(Expressed in US Dollars, unless otherwise stated)**

24. PINJAMAN DAN FASILITAS KREDIT BANK (Lanjutan)

24. BANK LOANS AND CREDIT FACILITY (Continued)

Perjanjian Fasilitas AS\$80.000.000

Facility Agreement US\$80,000,000

Perjanjian Fasilitas untuk Fasilitas Berjangka Mata Uang Tunggal dengan Jumlah AS\$80.000.000 tanggal 28 Desember 2023 antara MBM sebagai debitur, United Overseas Bank Limited sebagai mandated lead arranger dan UOB sebagai kreditur.

Facility Agreement for US\$80,000,000 Single Currency Term Facility dated 28 December 2023 between MBM as borrower, United Overseas Bank Limited as mandated lead arranger and UOB as lender.

Berdasarkan perjanjian ini, UOB memberikan fasilitas pinjaman berjangka kepada MBM dengan jumlah pokok sampai dengan AS\$80.000.000 yang akan digunakan untuk tujuan umum perusahaan Grup dan setiap kebutuhan modal kerja Grup, termasuk tetapi tidak terbatas pada pembayaran kembali setiap obligasi dalam mata uang Rupiah atau pembiayaan kembali utang yang ada, pengeluaran modal (capital expenditure), pengeluaran operasional (operational expenditure), pendanaan biaya transaksi dan pembiayaan intra-grup Perusahaan (baik melalui masukan ekuitas atau utang). Perjanjian ini tidak dijamin secara khusus dengan aset yang dimiliki oleh Grup.

Based on this agreement, UOB provides a term loan facility to MBM with a principal amount of up to US\$80,000,000 which will be used for general corporate purposes of the Group and any working capital needs of the Group, including but not limited to the repayment of any bonds denominated in Rupiah or refinancing of existing debt, capital expenditure, operational expenditure, funding of transaction costs and intra-group financing (whether by way of equity or debt). This agreement is not specifically secured by assets owned by the Group.

Pada tahun 2023, Perusahaan belum melakukan penarikan pinjaman atas perjanjian fasilitas ini, sehingga tidak ada saldo terutang pada tanggal 31 Desember 2023.

During 2023, MBM has not made any loan drawdowns of this facility agreement, therefore, there is no outstanding balance as of 31 December 2023.

MTI

MTI

Pinjaman Berjangka Mata Uang Tunggal Sindikasi

Syndications Single Currency Term Loan

Pada tanggal 31 Agustus 2022, MTI menandatangani Perjanjian Fasilitas untuk Fasilitas Pinjaman Berjangka Mata Uang Tunggal sebesar AS\$260.000.000, yang akan jatuh tempo pada 60 bulan sejak (dan termasuk) 30 September 2022 dengan Credit Agricole Corporate and Investment Bank, Cabang Singapore, ING Bank N.V., Cabang Singapore, Natixis, Cabang Singapore, Oversea-Chinese Banking Corporation Limited, PT Bank HSBC Indonesia, PT Bank OCBC NISP Tbk, dan PT Bank UOB Indonesia.

On 31 August 2022, MTI entered into a Facility Agreement for US\$260,000,000 Single Currency Term Loan Facilities, which will mature 60 months from (and including) 30 September 2022 with Credit Agricole Corporate and Investment Bank, Singapore Branch, ING Bank N.V., Singapore Branch, Natixis, Singapore Branch, Oversea-Chinese Banking Corporation Limited, PT Bank HSBC Indonesia, PT Bank OCBC NISP Tbk, and PT Bank UOB Indonesia.

Fasilitas ini digunakan untuk pembiayaan kembali utang MTI terhadap MDKA (sehubungan dengan penggunaan pertama), pembiayaan belanja modal, biaya konstruksi dan biaya operasional proyek; pembayaran bunga, imbalan dan pengeluaran terkait dengan fasilitas selama tahap konstruksi proyek; dan setiap kebutuhan pendanaan umum.

This facility are used for the refinancing of MTI's debt towards MDKA (in the case of the first utilisation only), financing capital expenditure, construction costs and operating costs of the project; payment of interest, fees and expenses related to the facility during the construction phase of the project; and any general funding requirements.

PT MERDEKA COPPER GOLD Tbk
DAN ENTITAS ANAK
CATATAN ATAS LAPORAN KEUANGAN
KONSOLIDASIAN

31 DESEMBER 2023 DAN 2022

(Disajikan dalam Dolar AS, kecuali dinyatakan lain)

PT MERDEKA COPPER GOLD Tbk
AND SUBSIDIARIES
NOTES TO THE CONSOLIDATED
FINANCIAL STATEMENTS

31 DECEMBER 2023 AND 2022

(Expressed in US Dollars, unless otherwise stated)

24. PINJAMAN DAN FASILITAS KREDIT BANK (Lanjutan)

24. BANK LOANS AND CREDIT FACILITY (Continued)

Pinjaman Berjangka Mata Uang Tunggal Sindikasi
(Lanjutan)

Syndications Single Currency Term Loan
(Continued)

Pinjaman ini dikenakan bunga dengan tingkat suku bunga SOFR ditambah margin tertentu.

This loan is subject to interest with the interest rate SOFR plus certain margin.

MTI diwajibkan oleh para pemberi pinjaman untuk memenuhi batasan rasio keuangan tertentu dan memenuhi rasio tertentu utang bersih Perusahaan yang terkonsolidasi terhadap EBITDA Perusahaan.

MTI is required by the lenders to comply with certain financial ratio covenants and comply with certain ratio for the Company's consolidated net debt to the Company's EBITDA.

Fasilitas pembiayaan dijamin dengan jaminan bersama yang diberikan berdasarkan Fasilitas AS\$260.000.000 sebagai berikut:

This funding facility is secured by the sharing security provided for the US\$260,000,000 Facility as follows:

- Gadai atas saham MTI yang dimiliki oleh PT Batutua Pelita Investama.
- Gadai atas saham MTI yang dimiliki oleh Wealthy Source Holding Limited.
- Gadai atas rekening-rekening pendapatan MTI.
- Gadai atas rekening-rekening Pajak Pertambahan Nilai MTI.

- Pledge over shares held by PT Batutua Pelita Investama in MTI.
- Pledge over shares held by Wealthy Source Holding Limited in MTI.
- Pledge over the MTI's revenue account.
- Pledge over the MTI's Value Added Tax account.

Pada tanggal 31 Agustus 2022, Perusahaan sebagai Pemberi *Option*, Credit Agricole Corporate and Investment Bank, Singapore Branch, ING Bank N.V., Singapore Branch, Natixis, Singapore Branch, Oversea-Chinese Banking Corporation Limited, PT Bank HSBC Indonesia, PT Bank OCBC NISP Tbk, dan PT Bank UOB Indonesia (Para Pemberi Pinjaman Fasilitas A Awal), dan United Overseas Bank Limited sebagai Agen Pinjaman menandatangani Perjanjian *Put Option* sehubungan dengan Perjanjian Fasilitas AS\$260.000.000.

On 31 August 2022, the Company as Option Grantor, Credit Agricole Corporate and Investment Bank, Singapore Branch, ING Bank N.V., Singapore Branch, Natixis, Singapore Branch, Oversea-Chinese Banking Corporation Limited, PT Bank HSBC Indonesia, PT Bank OCBC NISP Tbk, and PT Bank UOB Indonesia (Original Facility A Lenders), and United Overseas Bank Limited as the Agent signed Put Option Agreement in relation to the US\$260,000,000 Facility Agreement.

Berdasarkan Perjanjian *Put Option*, Perusahaan memberikan kepada masing-masing Pemberi Pinjaman Fasilitas A Awal suatu *put option* yang tidak dapat ditarik kembali untuk mewajibkan Perusahaan untuk membeli semua atau sebagian dari partisipasi Pemberi Pinjaman Fasilitas A Awal yang masih terutang pada saat tersebut (termasuk jumlah yang relevan dari komitmen Fasilitas A pihaknya). Pelaksanaan *Put Option* tersebut hanya dapat dilakukan selama Jangka Waktu *Option* dengan tunduk pada penyampaian formulir pemberitahuan pelaksanaan oleh Pemberi Pinjaman Fasilitas A Awal kepada Perusahaan dan ketentuan-ketentuan lainnya sebagaimana diatur di dalam Perjanjian Fasilitas AS\$260.000.000.

According to the Put Option Agreement, the Company grants to each Original Facility A Lender an irrevocable put option to require the Company to purchase all or any part of that Original Facility A Lender's participations in the Facility A Loans then outstanding (including the relevant amount of its Facility A Commitment). The put option may only be exercised during the Option Period by subject to delivering an exercise notice by an Original Facility A Lender to the Company and other terms as stipulated under the US\$260,000,000 Facility Agreement.

PT MERDEKA COPPER GOLD Tbk
DAN ENTITAS ANAK
CATATAN ATAS LAPORAN KEUANGAN
KONSOLIDASIAN
31 DESEMBER 2023 DAN 2022
(Disajikan dalam Dolar AS, kecuali dinyatakan lain)

PT MERDEKA COPPER GOLD Tbk
AND SUBSIDIARIES
NOTES TO THE CONSOLIDATED
FINANCIAL STATEMENTS
31 DECEMBER 2023 AND 2022
(Expressed in US Dollars, unless otherwise stated)

24. PINJAMAN DAN FASILITAS KREDIT BANK (Lanjutan)

24. BANK LOANS AND CREDIT FACILITY (Continued)

Pinjaman Berjangka Mata Uang Tunggal Sindikasi
(Lanjutan)

Syndications Single Currency Term Loan
(Continued)

Saldo pokok pinjaman yang terutang dari fasilitas ini per 31 Desember 2023 adalah sebesar AS\$260.000.000 (31 Desember 2022: AS\$235.000.000). MTI telah memenuhi rasio keuangan dan syarat dan ketentuan terkait.

The outstanding principle of this facility as of 31 Desember 2023 is US\$260,000,000 (31 Desember 2022: US\$235,000,000). MTI has complied with the financial ratios and related terms and conditions.

Fasilitas Pembiayaan PPN

VAT Funding Facility

Pada tanggal 31 Agustus 2022, MTI menandatangani Perjanjian Fasilitas untuk Fasilitas Pembiayaan PPN Senior yang dijamin sebesar Rp430.000.000.000 dengan bank PT Bank UOB Indonesia dengan tingkat suku bunga JIBOR ditambah margin tertentu, yang akan jatuh tempo pada 48 bulan sejak (dan termasuk) 30 September 2022.

On 31 August 2022, MTI entered into a Facility Agreement for Rp430,000,000,000 Senior Secured VAT Funding Facility with PT Bank UOB Indonesia, with interest rate of JIBOR plus certain margin, which will mature on 48 months from (and including) 30 September 2022.

Penggunaan fasilitas ini digunakan untuk pembayaran pajak pertambahan nilai sehubungan dengan belanja modal, biaya konstruksi dan biaya operasional proyek.

This facility is used for payment of value added tax payable in connection with the capital expenditure, construction costs and operating costs of the project.

MTI diwajibkan oleh pemberi pinjaman untuk memenuhi batasan rasio keuangan tertentu dan memenuhi rasio tertentu utang bersih Perusahaan yang terkonsolidasi terhadap EBITDA Perusahaan.

MTI is required by the lender to comply with certain financial ratio covenants and comply with certain ratio for the Company's consolidated net debt to the Company's EBITDA.

Fasilitas pembiayaan dijamin dengan hal sebagai berikut:

This funding facility is secured by the following items:

- Gadai atas saham MTI yang dimiliki oleh PT Batutua Pelita Investama;
- Gadai atas saham MTI yang dimiliki oleh Wealthy Source Holding Limited;
- Gadai atas rekening-rekening pendapatan MTI;
- Gadai atas rekening-rekening Pajak Pertambahan Nilai MTI.

- Pledge over shares held by PT Batutua Pelita Investama in MTI;
- Pledge over shares held by Wealthy Source Holding Limited in MTI;
- Pledge over the MTI's revenue account; and
- Pledge over the MTI's Value Added Tax account.

Pada tanggal 31 Agustus 2022, Perusahaan sebagai Pemberi *Option* dan PT Bank UOB Indonesia sebagai Pemberi Pinjaman menandatangani Perjanjian *Put Option* sehubungan dengan Perjanjian Fasilitas Pembiayaan PPN.

On 31 August 2022, the Company as Option Grantor and PT Bank UOB Indonesia as Lender signed Put Option Agreement in relation to the VAT Funding Facility Agreement.

PT MERDEKA COPPER GOLD Tbk
DAN ENTITAS ANAK
CATATAN ATAS LAPORAN KEUANGAN
KONSOLIDASIAN

31 DESEMBER 2023 DAN 2022

(Disajikan dalam Dolar AS, kecuali dinyatakan lain)

PT MERDEKA COPPER GOLD Tbk
AND SUBSIDIARIES
NOTES TO THE CONSOLIDATED
FINANCIAL STATEMENTS

31 DECEMBER 2023 AND 2022

(Expressed in US Dollars, unless otherwise stated)

24. PINJAMAN DAN FASILITAS KREDIT BANK (Lanjutan)

Fasilitas Pembiayaan PPN (Lanjutan)

Berdasarkan Perjanjian *Put Option*, Perusahaan memberikan kepada Pemberi Pinjaman suatu *put option* yang tidak dapat ditarik kembali untuk mewajibkan Perusahaan untuk membeli dari Pemberi Pinjaman, semua pinjaman yang masih terutang pada saat tersebut (termasuk jumlah yang relevan dari komitmen) dan semua jumlah lain yang pada saat tersebut terutang kepada Pemberi Pinjaman berdasarkan Perjanjian Fasilitas Pembiayaan PPN. Pelaksanaan *Put Option* tersebut hanya dapat dilakukan selama *Jangka Waktu Option* dengan tunduk pada penyampaian formulir pemberitahuan pelaksanaan oleh Pemberi Pinjaman kepada Perusahaan dan ketentuan-ketentuan lainnya sebagaimana diatur di dalam Perjanjian Fasilitas Pembiayaan PPN.

Saldo pokok pinjaman yang terutang dari fasilitas ini per 31 Desember 2023 adalah sebesar AS\$27.720.474 (31 Desember 2022: AS\$12.399.077). MTI telah memenuhi rasio keuangan dan syarat dan ketentuan terkait.

24. BANK LOANS AND CREDIT FACILITY (Continued)

VAT Funding Facility (Continued)

According to the *Put Option Agreement*, the Company grants to the Lender an irrevocable *put option* to require the Company to purchase from the Lender, all of the loans then outstanding (including the relevant amount of commitment) and all other amounts then owing to the Lender under the *VAT Funding Facility Agreement*. The *put option* may only be exercised during the *Option Period* by subject to delivering an exercise notice by the Lender to the Company and other terms as stipulated under the *VAT Funding Facility Agreement*.

The outstanding principle of this facility as of 31 December 2023 is US\$27,720,474 (31 December 2022: US\$12,399,077). MTI has complied with the financial ratios and related terms and conditions.

25. UTANG OBLIGASI

	31 Desember/ December 2023
Nilai tercatat	
Utang pokok	1,145,015,150
Biaya penerbitan obligasi yang belum diamortisasi	(5,445,941)
Jumlah	1,139,569,209
Dikurangi bagian jatuh tempo dalam satu tahun	342,805,628
Jumlah utang obligasi jangka panjang	796,763,581

Perusahaan menerbitkan Penawaran Umum Obligasi Berkelanjutan I Tahap I Tahun 2020 pada tanggal 30 Juli 2020 dan Penawaran Umum Obligasi Berkelanjutan I Tahap II Tahun 2020 pada tanggal 9 September 2020.

Hasil bersih yang diperoleh dari obligasi ini digunakan untuk pembayaran sebagian jumlah pokok utang bank Perusahaan serta modal kerja Perusahaan dan BKP (entitas anak melalui BTR), meliputi antara lain pembayaran kepada pemasok, karyawan, konsultan dan beban keuangan.

25. BONDS PAYABLE

	31 Desember/ December 2022	
	891,856,017	Carrying value
	(5,244,382)	Principal payable
		Unamortized bonds issuance cost
Jumlah	886,611,635	Total
Dikurangi bagian jatuh tempo dalam satu tahun	211,521,262	Less current maturities within one year
Jumlah utang obligasi jangka panjang	675,090,373	Total non-current bonds payable

The Company issued *Public Offering of Continuation Bonds I Phase I Year 2020* on 30 July 2020 and *Public Offering of Continuation Bonds I Phase II Year 2020* on 9 September 2020.

The net proceeds from these bonds were used to partial repayment of principal bank loan of the Company and working capital for the Company and BKP (subsidiary through BTR), including among others, payment to supplier, employee, consultant and finance expenses.

**PT MERDEKA COPPER GOLD Tbk
DAN ENTITAS ANAK
CATATAN ATAS LAPORAN KEUANGAN
KONSOLIDASIAN
31 DESEMBER 2023 DAN 2022
(Disajikan dalam Dolar AS, kecuali dinyatakan lain)**

**PT MERDEKA COPPER GOLD Tbk
AND SUBSIDIARIES
NOTES TO THE CONSOLIDATED
FINANCIAL STATEMENTS
31 DECEMBER 2023 AND 2022
(Expressed in US Dollars, unless otherwise stated)**

25. UTANG OBLIGASI (Lanjutan)

Pada tanggal 26 Maret dan 18 November 2021, Perusahaan menerbitkan Penawaran Umum Obligasi Berkelanjutan II Tahap I dan Tahap II Tahun 2021. Hasil bersih dari penerbitan obligasi ini digunakan (i) untuk pembayaran jumlah pokok utang bank Perusahaan dan BSI; (ii) untuk mendanai kebutuhan belanja modal yang timbul dari kegiatan eksplorasi Proyek Tembaga Tujuh Bukit; dan (iii) untuk digunakan oleh Perusahaan dan/atau BSI dan/atau BTR dan/atau BKP untuk modal kerja.

Pada tanggal 8 Maret 2022, Perusahaan menerbitkan Penawaran Umum Obligasi Berkelanjutan III Tahap I Tahun 2022. Hasil bersih dari penerbitan obligasi ini digunakan (i) untuk pertumbuhan dan/atau pengembangan usaha Perusahaan dan/atau perusahaan anak (baik yang sekarang sudah ada atau yang akan ada) dalam bentuk pembelian saham dan/atau aset, dan/atau penyertaan saham pada satu atau lebih perusahaan di industri sejenis atau relevan dengan kegiatan usaha Grup, termasuk dalam rangka perjanjian patungan dan metode transaksi lain yang sesuai; (ii) untuk pembayaran Fasilitas Kredit Bergulir AS\$50.000.000 yang dimiliki oleh BSI; (iii) untuk pembayaran seluruh pokok utang Obligasi Berkelanjutan II Tahap I Seri A; dan (iv) untuk digunakan perusahaan anak untuk modal kerja.

Pada tanggal 28 April 2022, Perusahaan menerbitkan Penawaran Umum Obligasi Berkelanjutan III Tahap II Tahun 2022. Hasil bersih dari penerbitan obligasi ini akan digunakan (i) untuk pembayaran Fasilitas Kredit Bergulir AS\$100.000.000 yang dimiliki oleh Perusahaan; dan (ii) untuk digunakan perusahaan anak untuk modal kerja.

Pada tanggal 1 September 2022, Perusahaan menerbitkan Penawaran Umum Obligasi Berkelanjutan III Tahap III Tahun 2022. Hasil bersih dari penerbitan obligasi ini akan digunakan (i) untuk pembayaran seluruh pokok utang Obligasi Berkelanjutan II Tahap II; (ii) untuk pembayaran fasilitas kredit yang dimiliki oleh Perseroan; (iii) untuk digunakan perusahaan anak untuk modal kerja; dan (iv) untuk pembayaran sebagian pokok utang yang timbul dari BSI.

Pada tanggal 13 Desember 2022, Perusahaan menerbitkan Penawaran Umum Obligasi Berkelanjutan IV Tahap I Tahun 2022. Hasil bersih dari penerbitan obligasi ini akan digunakan (i) untuk pembayaran seluruh pokok utang Obligasi Berkelanjutan III Tahap I Seri A; (ii) untuk pembayaran fasilitas kredit yang dimiliki oleh BSI; (iii) untuk digunakan perusahaan anak untuk modal kerja; dan (iv) untuk menunjang kegiatan pembangunan infrastruktur *bypass road* oleh MAP.

25. BONDS PAYABLE (Continued)

On 26 March and 18 November 2021, the Company issued Public Offering of Continuation Bonds II Phase I and Phase II Year 2021. The net proceeds from this issuance of bonds were used (i) for repayment of principal bank loan of the Company and BSI; (ii) funding the capital expenditure incurred from exploration activities in Tujuh Bukit Copper Project; and (iii) to be used by the Company and/or BSI and/or BTR and/or BKP for working capital.

On 8 March 2022, the Company issued Public Offering of Continuation Bonds III Phase I Year 2022. The net proceeds from this issuance of bonds were used (i) for growth and/or business development of the Company and/or subsidiary (whether current or will be existing) through purchasing shares and/or assets, and/or participation in shares in the one or more companies which have similar industry or relevant to the Group's business activities, including for joint venture arrangement and other relevant transaction methods; (ii) for payment US\$50,000,000 Revolving Credit Facility owned by BSI; (iii) for payment all principal Continuation Bonds II Phase I Series A; and (iv) used by the subsidiaries for working capital.

On 28 April 2022, the Company issued Public Offering of Continuation Bonds III Phase II Year 2022. The net proceeds from this issuance of bonds used (i) for payment of US\$100,000,000 Revolving Credit Facility owned by the Company; and (ii) used by the subsidiaries for working capital.

On 1 September 2022, the Company issued Public Offering of Continuation Bonds III Phase III Year 2022. The net proceeds from this issuance used (i) for payment all principal Continuation Bonds II Phase II; (ii) for payment of the credit facilities owned by the Company; (iii) used by the subsidiaries for working capital; and (iv) for partially repay the principal of the loan from BSI.

*On 13 December 2022, the Company issued Public Offering of Continuation Bonds IV Phase I Year 2022. The net proceeds from this issuance were used (i) for payment all principal Continuation Bonds III Phase I Series A; (ii) for payment of the credit facilities owned by BSI; (iii) to be used by the subsidiaries for working capital; and (iv) to support *bypass road* infrastructure development activities by MAP.*

**PT MERDEKA COPPER GOLD Tbk
DAN ENTITAS ANAK
CATATAN ATAS LAPORAN KEUANGAN
KONSOLIDASIAN**

31 DESEMBER 2023 DAN 2022

(Disajikan dalam Dolar AS, kecuali dinyatakan lain)

**PT MERDEKA COPPER GOLD Tbk
AND SUBSIDIARIES
NOTES TO THE CONSOLIDATED
FINANCIAL STATEMENTS**

31 DECEMBER 2023 AND 2022

(Expressed in US Dollars, unless otherwise stated)

25. UTANG OBLIGASI (Lanjutan)

Pada tanggal 8 Maret 2023, Perusahaan menerbitkan Penawaran Umum Obligasi Berkelanjutan IV Tahap II Tahun 2023. Hasil bersih dari penerbitan obligasi ini akan digunakan (i) untuk pembayaran fasilitas kredit yang dimiliki oleh Perusahaan (ii) untuk pembayaran fasilitas kredit yang dimiliki oleh BSI; dan (iii) untuk digunakan perusahaan anak untuk modal kerja.

Pada tanggal 4 Agustus 2023, Perusahaan menerbitkan Penawaran Umum Obligasi Berkelanjutan IV Tahap III Tahun 2023. Hasil bersih dari penerbitan obligasi ini akan digunakan (i) untuk pembayaran seluruh pokok utang Obligasi Berkelanjutan III Tahap III Seri A; (ii) untuk pembayaran seluruh pokok utang Obligasi Berkelanjutan I Tahap II Seri B; dan (iii) untuk digunakan Perseroan dan perusahaan anak untuk modal kerja.

Pada tanggal 15 Desember 2023, Perusahaan menerbitkan Penawaran Umum Obligasi Berkelanjutan IV Tahap IV Tahun 2023. Hasil bersih dari penerbitan obligasi ini akan digunakan (i) untuk pembayaran fasilitas kredit yang dimiliki oleh BSI; dan (ii) untuk pembayaran seluruh pokok utang Obligasi Berkelanjutan IV Tahap II.

Berdasarkan Perjanjian Perwaliamanatan, Perusahaan tidak akan melakukan hal-hal berikut tanpa persetujuan tertulis dari Wali Amanat:

- Melakukan penggabungan atau pengambilalihan dengan perusahaan lain, kecuali dilakukan dalam rangka restrukturisasi internal Grup Perusahaan, atau yang dilakukan terhadap pihak lain yang memiliki bidang usaha yang sama dan tidak menyebabkan dampak merugikan material, dengan ketentuan semua syarat kondisi obligasi berdasarkan Perjanjian Perwaliamanatan serta dokumen lain terkait tetap berlaku dan mengikat sepenuhnya terhadap perusahaan penerus (*surviving company*).
- Melakukan peminjaman utang baru yang memiliki kedudukan lebih tinggi dari kedudukan utang yang timbul berdasarkan obligasi, kecuali hasil dana dari utang baru tersebut digunakan untuk kegiatan operasional Perusahaan atau tujuan pembiayaan kembali atas utang yang telah ada atau pembelian kembali obligasi dengan tunduk pada ketentuan Perjanjian Perwaliamanatan.
- Menjaminkan dan/atau membebani aktiva termasuk hak atas pendapatan Perusahaan, kecuali jaminan yang diberikan atas utang yang termasuk dalam poin kedua di atas.

25. BONDS PAYABLE (Continued)

On 8 March 2023, the Company issued Public Offering of Continuation Bonds IV Phase II Year 2023. The net proceeds from this issuance of bonds were used (i) for payment of the credit facilities owned by the Company; (ii) for payment of the credit facilities owned by BSI; and (iii) used by the subsidiaries for their working capital.

On 4 August 2023, the Company issued Public Offering of Continuation Bonds IV Phase III Year 2023. The net proceeds from this issuance of bonds were used (i) for payment all principal Continuation Bonds III Phase III Series A; (ii) for payment all principal Continuation Bonds I Phase II Series B; and (iii) used by the Company and subsidiary for their working capital.

On 15 December 2023, the Company issued Public Offering of Continuation Bonds IV Phase IV Year 2023. The net proceeds from this issuance of bonds were used (i) for payment of the credit facilities owned by BSI; and (ii) for payment all principal Continuation Bonds IV Phase II.

Based on Trusteeship Agreement, the Company will not conduct the following activities without the written consent of the Trustee:

- Conduct merger or acquisition with another company, unless is conducted for the Company's Grup's internal restructuring, or which conducted with other party which has the same business activities and does not cause material adverse impact, provided that the terms of bonds under the Trusteeship Agreement and other related documents shall always be applied fully to the surviving company.
- Borrowing new debt that is higher than the position of debt arising from bonds, unless the proceeds from the new debt are used for the Company's operational activities or refinancing purposes for the existing debt or for the purpose of repurchasing the bonds subject to the provisions under the Trusteeship Agreement.
- Guarantee and/or charge the assets including the Company's income, unless the guarantee is given for the debt in the second point above.

**PT MERDEKA COPPER GOLD Tbk
DAN ENTITAS ANAK
CATATAN ATAS LAPORAN KEUANGAN
KONSOLIDASIAN
31 DESEMBER 2023 DAN 2022
(Disajikan dalam Dolar AS, kecuali dinyatakan lain)**

**PT MERDEKA COPPER GOLD Tbk
AND SUBSIDIARIES
NOTES TO THE CONSOLIDATED
FINANCIAL STATEMENTS
31 DECEMBER 2023 AND 2022
(Expressed in US Dollars, unless otherwise stated)**

25. UTANG OBLIGASI (Lanjutan)

Berdasarkan Perjanjian Perwaliamanatan, Perusahaan tidak akan melakukan hal-hal berikut tanpa persetujuan tertulis dari Wali Amanat: (Lanjutan)

- Melakukan pengalihan aset dalam satu atau beberapa transaksi dalam satu tahun buku berjalan yang jumlahnya melebihi 10% dari total aset Grup, kecuali untuk transaksi-transaksi tertentu sebagaimana diatur di dalam Perjanjian Perwaliamanatan.
- Mengubah bidang usaha utama Perusahaan.
- Mengurangi modal dasar, modal ditempatkan dan disetor Perusahaan.
- Membayar, membuat atau menyatakan pembagian dividen pada tahun buku Perusahaan pada saat Perusahaan lalai dalam melakukan pembayaran jumlah terutang.
- Mengadakan segala bentuk kerjasama, bagi hasil atau perjanjian serupa lainnya di luar kegiatan usaha Perusahaan atau perjanjian manajemen atau perjanjian serupa lainnya yang mengakibatkan kegiatan Perusahaan sepenuhnya diatur oleh pihak lain dan menimbulkan dampak merugikan material, kecuali perjanjian yang dibuat oleh Perusahaan dengan pemegang sahamnya dan perjanjian pinjaman dengan pihak ketiga dimana Perusahaan bertindak sebagai debitur.

Perusahaan berkewajiban mempertahankan rasio keuangan utang neto konsolidasian : EBITDA konsolidasian tidak lebih dari 5 : 1 (4 : 1 khusus untuk Penawaran Umum Obligasi Berkelanjutan I dan II) selama jangka waktu obligasi dan/atau seluruh jumlah pokok dan bunga obligasi atau kewajiban lainnya belum seluruhnya dibayarkan. Rasio keuangan diperhitungkan setiap akhir tahun.

Perusahaan telah menunjuk Wali Amanat sebagai perantara antara Perusahaan dengan Pemegang Obligasi. Adapun Wali Amanat untuk seluruh penerbitan Obligasi Perusahaan dilakukan oleh PT Bank Rakyat Indonesia (Persero) Tbk ("BRI").

Pada 31 Desember 2023 dan 2022, Grup telah memenuhi semua kondisi yang disyaratkan dalam Perjanjian Perwaliamanatan.

Per tanggal 31 Desember 2023, seluruh utang obligasi yang diterbitkan telah dicatatkan di Bursa Efek Indonesia dan diterbitkan dalam mata uang Rupiah, serta mendapatkan peringkat idA+ (Single A Plus) dari PT Pemeringkat Efek Indonesia ("Pefindo").

25. BONDS PAYABLE (Continued)

Based on Trusteeship Agreement, the Company will not conduct the following activities without the written consent of the Trustee: (Continued)

- *Transfer assets in one or more transactions in a current financial year with total more than 10% from the Group's total assets, except for certain transactions under the Trusteeship Agreement.*
- *Change the scope of the Company's main activities.*
- *Reduce the Company's authorized capital, issued and fully paid-up capital.*
- *Pay, make or declare the distribution of dividends in related financial year while the Company is negligent to repay of amounts owed.*
- *Conduct any form of cooperation, profit share or other similar agreements outside of the Company's business activities or management agreements or other similar agreements which resulting in the Company's activities being fully regulated by other parties and causing material adverse impact, except for the agreement made by the Company with its shareholder and loan agreement with third party in which the Company is acting as the borrower.*

The Company is obliged to meet the financial ratio of consolidated net debt : consolidated EBITDA no more than 5 : 1 (4 : 1 specifically for Public Offering of Continuation Bonds I and II) during the terms period of the bonds and/or all total principal and interest bonds or others obligation are not fully paid yet. Financial ratio is calculated every year end.

The Company engaged Trustees to act as the intermediaries between the Company and the Bondholders. The Trustee for all Bonds issued by the Company PT Bank Rakyat Indonesia (Persero) Tbk ("BRI").

As of 31 December 2023 and 2022, the Group has complied with the restrictions set out in the Trusteeship Agreement.

As of 31 December 2023, all bonds payable issued are listed in the Indonesia Stock Exchange and denominated in Rupiah, and have obtained idA+ (Single A Plus) rating from PT Pemeringkat Efek Indonesia ("Pefindo").

PT MERDEKA COPPER GOLD Tbk
DAN ENTITAS ANAK
CATATAN ATAS LAPORAN KEUANGAN
KONSOLIDASIAN

31 DESEMBER 2023 DAN 2022

(Disajikan dalam Dolar AS, kecuali dinyatakan lain)

PT MERDEKA COPPER GOLD Tbk
AND SUBSIDIARIES
NOTES TO THE CONSOLIDATED
FINANCIAL STATEMENTS

31 DECEMBER 2023 AND 2022

(Expressed in US Dollars, unless otherwise stated)

25. UTANG OBLIGASI (Lanjutan)

25. BONDS PAYABLE (Continued)

Informasi tambahan mengenai utang obligasi yang terutang per 31 Desember 2023 adalah sebagai berikut:

Additional information related to outstanding bonds payable as of 31 December 2023 is as follows:

	Jenis/ Type	Pokok obligasi/ Bonds principal (dalam/in Rp)	Tanggal jatuh tempo/ Maturity date	Jadwal pembayaran bunga/ Interest payment schedule	Tingkat bunga IDR/ IDR Interest rates
Obligasi Berkelanjutan II Tahap I Tahun 2021/ Continuation Bonds II Phase I Year 2021	Seri/Series B	940,400,000,000	26 Maret/ March 2024	Setiap kuartal dimulai tanggal 26 Juni 2021/ Quarterly start from 26 June 2021	9.85%
Obligasi Berkelanjutan III Tahap I Tahun 2022/ Continuation Bonds III Phase I Year 2022	Seri/Series B	2,041,000,000,000	8 Maret/March 2025	Setiap kuartal dimulai tanggal 8 Juni 2022/ Quarterly start from 8 June 2022	7.80%
Obligasi Berkelanjutan III Tahap II Tahun 2022/ Continuation Bonds III Phase II Year 2022	Seri/Series A	310,000,000,000	28 April 2025	Setiap kuartal dimulai tanggal 28 Juli 2022/ Quarterly start from 28 July 2022	7.80%
	Seri/Series B	1,690,000,000,000	28 April 2027		9.25%
Obligasi Berkelanjutan III Tahap III Tahun 2022/ Continuation Bonds III Phase III Year 2022	Seri/Series B	1,729,395,000,000	1 September 2025	Setiap kuartal dimulai tanggal 1 Desember 2022/ Quarterly start from 1 December 2022	8.25%
	Seri/Series C	797,640,000,000	1 September 2027		9.50%
Obligasi Berkelanjutan IV Tahap I Tahun 2022/ Continuation Bonds IV Phase I Year 2022	-	3,100,555,000,000	13 Desember/ December 2025	Setiap kuartal dimulai tanggal 13 Maret 2023/ Quarterly start from 13 March 2023	10.30%
Obligasi Berkelanjutan IV Tahap II Tahun 2023/ Continuation Bonds IV Phase II Year 2023	-	2,500,000,000,000	15 Maret/ March 2024	Setiap kuartal dimulai tanggal 8 Juni 2023/ Quarterly start from 8 June 2023	6.50%
Obligasi Berkelanjutan IV Tahap III Tahun 2023/ Continuation Bonds IV Phase III Year 2023	Seri/Series A	1,084,485,000,000	11 Agustus/ August 2024	Setiap kuartal dimulai tanggal 4 November 2023/ Quarterly start from 4 November 2023	6,75%
	Seri/Series B	1,475,000,000,000	4 Agustus/ August 2026		8,00%
Obligasi Berkelanjutan IV Tahap IV Tahun 2023/ Continuation Bonds IV Phase IV Year 2023	Seri/Series A	800,980,000,000	22 Desember/ December 2024	Setiap kuartal dimulai tanggal 15 Maret 2024/ Quarterly start from 15 March 2024	7,75%
	Seri/Series B	1,292,020,000,000	15 Desember/ December 2026		9,50%

Perusahaan telah membayar seluruh pokok obligasi Seri A dari Obligasi Berkelanjutan I Tahap I dan Tahap II Tahun 2020, Seri A dari Obligasi Berkelanjutan II Tahap I Tahun 2021, Obligasi Berkelanjutan II Tahap II Tahun 2021, Seri A dari Obligasi Berkelanjutan III Tahap I dan Tahap III Tahun 2022, dan Seri B dari Obligasi Berkelanjutan I Tahap I dan Tahap II Tahun 2020.

The Company paid all bonds principle Series A from Continuation Bonds I Phase I and II Year 2020, Series A from Continuation Bonds II Phase I Year 2021, Continuation Bonds II Phase II Year 2021, Series A from Continuation Bonds III Phase I and Phase III Year 2022, and Series B from Continuation Bonds I Phase I and Phase II Year 2020.

Perusahaan melakukan transaksi cross currency swaps terhadap sebagian besar utang obligasi untuk melindungi risiko fluktuasi dari tingkat suku bunga dan nilai tukar mata uang di masa yang akan datang.

The Company entered cross currency swaps transaction for most of bonds payable to cover fluctuation of interest rate risk and currency exchange risk in the future.

Pada tanggal 31 Desember 2023, total transaksi cross currency swaps atas utang obligasi sebesar Rp15.825.964.500.000 atau setara dengan AS\$1.054.125.170 (31 Desember 2022: Rp11.179.655.000.000 atau setara dengan AS\$766.228.634) (Catatan 28).

On 31 December 2023, total cross currency swaps transactions for bonds payable amounting to Rp15,825,964,500,000 or equivalent to US\$1,054,125,170 (31 Desember 2022: Rp11,179,655,000,000 or equivalent to AS\$766,228,634) (Note 28).

Ekshibit E/94

Exhibit E/94

PT MERDEKA COPPER GOLD Tbk
DAN ENTITAS ANAK
CATATAN ATAS LAPORAN KEUANGAN
KONSOLIDASIAN
31 DESEMBER 2023 DAN 2022
(Disajikan dalam Dolar AS, kecuali dinyatakan lain)

PT MERDEKA COPPER GOLD Tbk
AND SUBSIDIARIES
NOTES TO THE CONSOLIDATED
FINANCIAL STATEMENTS
31 DECEMBER 2023 AND 2022
(Expressed in US Dollars, unless otherwise stated)

26. UTANG LAIN-LAIN

	<u>31 Desember/ December 2023</u>
Pihak ketiga	-
Jumlah	-

Utang lain-lain pihak ketiga terutama merupakan utang atas transaksi pengambilalihan HNMI, Merdeka Industri Mineral ("MIN") dan MED oleh MBM.

26. OTHER PAYABLES

	<u>31 Desember/ December 2022</u>	
	48,733,962	Third parties
Jumlah	48,733,962	Total

Other payables to third parties represent payable from the acquisition of HNMI, Merdeka Industri Mineral ("MIN") dan MED by MBM.

27. PINJAMAN DARI PEMEGANG SAHAM ENTITAS ANAK

	<u>31 Desember/ December 2023</u>
Strengthen Holding Pte Ltd	-
HT Asia Industry Limited	20,271,300
Jumlah	20,271,300

ZHN

Pada tanggal 28 April 2022, ZHN menandatangani perjanjian pengambilan saham dengan MBM dan Strengthen Holding Pte Ltd ("SHPL"), sebagaimana telah mengalami perubahan terakhir pada tanggal 18 Mei 2022. Perjanjian pengambilan saham ini mencakup pinjaman ke ZHN dari SHPL sebesar AS\$74.600.500 dimana suatu saat akan menjadi kontribusi ekuitas sesuai dengan proporsi kepemilikannya di ZHN.

Fasilitas pinjaman ini digunakan untuk pembangunan Pabrik Rotary Kiln Electric Furnace ("RKEF") dan tujuan korporasi umum. Fasilitas ini dikenakan bunga sebesar persentase tertentu, dimana tanggal pembayaran bunga pertama memiliki jatuh tempo dan terutang tiga bulan setelah tanggal aktual komisioning RKEF.

Pada tanggal 30 Maret 2023, ZHN menandatangani amandemen perjanjian pinjaman pemegang saham dengan SHPL sebesar AS\$130.187.073. Para Pihak dengan ini setuju SHPL memberikan kepada ZHN Pinjaman dari SHPL, yang sesuai dengan porsi kepemilikan saham dari SHPL dalam ZHN, dalam dua tahap sebagai berikut:

- Pinjaman Tahap I: AS\$74.600.500; dan
 - Pinjaman Tahap II: AS\$55.586.573
- sesuai dengan syarat-syarat dan ketentuan-ketentuan sebagaimana diatur dalam perjanjian ini.

27. LOAN FROM SHAREHOLDER OF SUBSIDIARY

	<u>31 Desember/ December 2022</u>	
	74,600,500	Strengthen Holding Pte Ltd
	-	HT Asia Industry Limited
Jumlah	74,600,500	Total

ZHN

On 28 April 2022, ZHN entered into a share subscription agreement with MBM and Strengthen Holding Pte Ltd ("SHPL"), with the most recent amendment dated 18 May 2022. This subscription agreement includes ZHN loan to SHPL amounting to US\$74,600,500 which will become proportionate equity contribution in ZHN in the future.

This loan facility was used for construction of the Rotary Kiln Electric Furnace ("RKEF") Plant and for general corporate purposes. This facility bears interest at certain percentage, which the first interest payment has a due date and payable three months after the RKEF actual commissioning date.

On 30 March 2023, ZHN amended shareholder loan agreement with SHPL for total US\$130,187,073. The Parties hereby agree that SHPL shall provide to ZHN loans from SHPL in proportion to the share ownership percentage of SHPL in ZHN in two phases as follows:

- Phase I Loan: US\$74,600,500; and
 - Phase II Loan: US\$55,586,573
- in accordance with terms and conditions as set forth in the agreement.

PT MERDEKA COPPER GOLD Tbk
DAN ENTITAS ANAK
CATATAN ATAS LAPORAN KEUANGAN
KONSOLIDASIAN

31 DESEMBER 2023 DAN 2022

(Disajikan dalam Dolar AS, kecuali dinyatakan lain)

PT MERDEKA COPPER GOLD Tbk
AND SUBSIDIARIES
NOTES TO THE CONSOLIDATED
FINANCIAL STATEMENTS

31 DECEMBER 2023 AND 2022

(Expressed in US Dollars, unless otherwise stated)

27. PINJAMAN DARI PEMEGANG SAHAM ENTITAS ANAK
(Lanjutan)

ZHN (Lanjutan)

Para pemegang saham ZHN bersama-sama akan menentukan sehubungan dengan tujuan penggunaan Pinjaman Tahap II. Para Pihak sepakat pinjaman proporsional dengan ekuitas dari SHPL dan MBM ini dapat diberikan kepada ZHN paling lambat 5 (lima) hari kerja setelah terpenuhinya Persyaratan Pendahuluan sebagaimana dimaksud dalam perjanjian ini. Namun, dengan tanpa mengesampingkan Persyaratan Pendahuluan dan ketentuan sebagaimana diatur dalam perjanjian ini, khusus terkait dengan Pinjaman Tahap I, Para Pihak dengan ini mengakui bahwa Pinjaman Tahap I telah diberikan secara penuh oleh SHPL kepada ZHN dan karenanya telah diterima dengan penuh oleh ZHN sebelum tanggal perjanjian ini. Oleh dan karenanya perjanjian ini disepakati Para Pihak sebagai bukti pengakuan utang ZHN kepada SHPL sebesar Pinjaman Tahap I.

ZHN setuju untuk membayar kembali pinjaman dari SHPL dan bunga yang masih harus dibayar atas pinjaman dari SHPL dengan cara yang disepakati bersama antara Para Pihak secara tertulis. Pinjaman ini akan dikenakan bunga sebesar penjumlahan dari:

- a. Rata-rata suku bunga *Secured Overnight Financing Rate* ("SOFR") untuk setiap Periode Bunga yaitu: i) suku bunga SOFR pada tanggal jatuh tempo pembayaran bunga pertama (yang jatuh tempo dan dibayarkan tiga bulan setelah tanggal pengujian aktual RKEF); dan ii) rata-rata suku bunga SOFR dari hari pertama setelah pembayaran bunga terakhir sampai dengan tanggal terakhir untuk periode 6 bulan tanggal 30 Juni dan 31 Desember setiap tahun; dan
- b. Margin (4,75% per tahun).

27. LOAN FROM SHAREHOLDER OF SUBSIDIARY
(Continued)

ZHN (Continued)

ZHN's shareholders will jointly determine the purpose of using the Phase II Loan. The Parties agree that the loans proportional to shareholders equity from SHPL and MBM can be provided to ZHN no later than 5 (five) business days following the fulfillment of Conditions Precedent as referred to in the agreement. However, without prejudice to the terms and conditions as stipulated in the agreement, specifically related to the Phase I Loan, the Parties hereby acknowledge that the Phase I Loan has been fully granted by SHPL to ZHN and therefore has been fully received by ZHN prior to the date of the agreement. Accordingly, the agreement was agreed upon by the Parties as valid evidence of acknowledgment of ZHN's debts to SHPL in the amount of the Phase I Loan.

ZHN agrees to repay the loans from SHPL and the accrued interest on the loans from SHPL in the manner as mutually agreed between the Parties in writing. These loans shall bear interest of the aggregate of:

- a. Average Secured Overnight Financing Rate ("SOFR") for each Interest Period being: i) the SOFR rate on the due date of the first interest payment (which date to be due and payable three months after the RKEF actual commissioning date); and ii) the average of the SOFR rate from the first day after the last interest payment until the last date of the 6-month period on 30 June and 31 December of each year; and
- b. The margin (4.75% per annum).

PT MERDEKA COPPER GOLD Tbk
DAN ENTITAS ANAK
CATATAN ATAS LAPORAN KEUANGAN
KONSOLIDASIAN
31 DESEMBER 2023 DAN 2022
(Disajikan dalam Dolar AS, kecuali dinyatakan lain)

PT MERDEKA COPPER GOLD Tbk
AND SUBSIDIARIES
NOTES TO THE CONSOLIDATED
FINANCIAL STATEMENTS
31 DECEMBER 2023 AND 2022
(Expressed in US Dollars, unless otherwise stated)

27. PINJAMAN DARI PEMEGANG SAHAM ENTITAS ANAK
(Lanjutan)

ZHN (Lanjutan)

Seperti yang telah tertera pada fasilitas pinjaman ini, tidak ada kewajiban rasio keuangan yang harus dipatuhi oleh ZHN. ZHN diharuskan untuk memenuhi beberapa persyaratan dan ketentuan mengenai hal-hal tertentu yang diatur dalam anggaran dasar, termasuk sifat umum kegiatan usaha, aksi korporasi, kegiatan pembiayaan dan lainnya. Pada tanggal 31 Desember 2023 dan 2022, ZHN telah memenuhi persyaratan dan ketentuan tersebut.

Pada tanggal 18 Desember 2023, ZHN telah menyampaikan Surat Pemberitahuan atas Pembayaran Lebih Awal kepada SHPL dimana ZHN bermaksud untuk melakukan pembayaran lebih awal atas pokok pinjaman yang telah ditarik sejumlah AS\$121.107.300. Berdasarkan Surat Pemberitahuan atas Pembayaran Lebih Awal tersebut, ZHN akan melakukan pembayaran atas seluruh atas pokok pinjaman yang telah ditarik pada tanggal 22 Desember 2023. Oleh karena itu, tidak terdapat saldo terutang atas fasilitas pinjaman ini pada tanggal 31 Desember 2023 (2022: AS\$74.600.500).

SCM

Pada tanggal 21 September 2023, SCM dan HT Asia Industry Limited menandatangani suatu Perjanjian Pinjaman Pemegang Saham senilai AS\$34.545.000. Fasilitas pinjaman ini digunakan untuk modal kerja dengan tingkat suku bunga SOFR *Averages and Index* "SOFRAI" ditambah margin 4,75% yang akan jatuh tempo pada 21 September 2028.

Seperti yang telah tertera pada perjanjian pinjaman ini, tidak ada kewajiban rasio keuangan yang harus dipatuhi oleh SCM. SCM diharuskan untuk memenuhi beberapa persyaratan dan ketentuan mengenai hal-hal tertentu yang diatur dalam anggaran dasar, termasuk sifat umum kegiatan usaha, aksi korporasi, kegiatan pembiayaan dan lainnya.

Saldo pokok pinjaman yang terutang dari fasilitas ini per 31 Desember 2023 sebesar AS\$20.271.300.

27. LOAN FROM SHAREHOLDER OF SUBSIDIARY
(Continued)

ZHN (Continued)

Under this loan facility, there are no financial ratio covenants that ZHN is required to comply with. ZHN is required to comply with certain terms and conditions with regard to certain matters regulated in its articles of association, including the general nature of its business, corporate actions, financing activities and other matters. As at 31 December 2023 and 2022, ZHN is in compliance with the related terms and conditions.

On 18 December 2023, ZHN submitted a Notice of Prepayment to SHPL whereby ZHN intended to affect a prepayment of the loan principal that has been withdrawn amounting to US\$121,107,300. Based on such Notice of Prepayment, ZHN will make payment of the entire loan principal that has been withdrawn on 22 December 2023. Accordingly, there is no outstanding payable balance for this loan facility on 31 December 2023 (2022: US\$74,600,500).

SCM

On 21 September 2023, SCM and HT Asia Industry Limited entered into a Shareholder Loan Agreement amounting to US\$34,545,000. This loan facility used for working capital with the interest rate of SOFR Average Index "SOFRAI" plus margin 4.75% which will mature on 21 September 2028.

Under this loan agreement, there are no financial ratio covenants that SCM is required to comply with. SCM is required to comply with certain terms and conditions with regard to certain matters regulated in its articles of association, including the general nature of its business, corporate actions, financing activities and other matters.

The outstanding principal of this facility as of 31 December 2023 is US\$20,271,300.

PT MERDEKA COPPER GOLD Tbk
DAN ENTITAS ANAK
CATATAN ATAS LAPORAN KEUANGAN
KONSOLIDASIAN
31 DESEMBER 2023 DAN 2022
(Disajikan dalam Dolar AS, kecuali dinyatakan lain)

PT MERDEKA COPPER GOLD Tbk
AND SUBSIDIARIES
NOTES TO THE CONSOLIDATED
FINANCIAL STATEMENTS
31 DECEMBER 2023 AND 2022
(Expressed in US Dollars, unless otherwise stated)

28. INSTRUMEN KEUANGAN DERIVATIF

28. DERIVATIVE FINANCIAL INSTRUMENT

	31 Desember/ December 2023	31 Desember/ December 2022	
<u>Aset derivatif</u>			<u>Derivative asset</u>
<i>Cross currency swaps</i>	400,778	-	<i>Cross currency swaps</i>
Jumlah	400,778	-	Total
Dikurangi bagian jangka pendek	32,318	-	<i>Less current portion</i>
Aset derivatif bagian jangka panjang	368,460	-	Derivative Assets non-current portion
<u>Liabilitas derivatif</u>			<u>Derivative liabilities</u>
<i>Cross currency swaps</i>	6,777,118	32,070,499	<i>Cross currency swaps</i>
Lindung nilai atas penjualan emas	-	119,511	<i>Hedging for gold sales</i>
Jumlah	6,777,118	32,190,010	Total
Dikurangi bagian jangka pendek	2,143,078	9,977,936	<i>Less current portion</i>
Liabilitas derivatif bagian jangka panjang	4,634,040	22,212,074	Derivative liabilities non-current portion

Cross currency swaps

Perusahaan menandatangani beberapa perjanjian fasilitas transaksi *cross currency swaps* dengan PT Bank UOB Indonesia, Barclays Bank Plc, Oversea-Chinese Banking Corporation Limited ("OCBC"), PT Bank Mizuho Indonesia, dan *Credit Agricole Corporate and Investment Bank*.

Pada tanggal 31 Desember 2023, jumlah pokok nasional dari perjanjian ini adalah sebesar Rp15.825.964.500.000 atau setara dengan AS\$1.054.125.170 dengan rincian sebagai berikut:

Cross currency swaps

The Company entered several facilities agreement of *cross currency swaps* transaction with PT Bank UOB Indonesia, Barclays Bank Plc, Oversea-Chinese Banking Corporation Limited ("OCBC"), PT Bank Mizuho Indonesia, and *Credit Agricole Corporate and Investment Bank*.

On 31 December 2023, total principal notional from these agreements are amounting to Rp15,825,964,500,000 or equivalent to US\$1,054,125,170 with the details are as follows:

PT MERDEKA COPPER GOLD Tbk
DAN ENTITAS ANAK
CATATAN ATAS LAPORAN KEUANGAN
KONSOLIDASIAN
31 DESEMBER 2023 DAN 2022
(Disajikan dalam Dolar AS, kecuali dinyatakan lain)

PT MERDEKA COPPER GOLD Tbk
AND SUBSIDIARIES
NOTES TO THE CONSOLIDATED
FINANCIAL STATEMENTS
31 DECEMBER 2023 AND 2022
(Expressed in US Dollars, unless otherwise stated)

28. INSTRUMEN KEUANGAN DERIVATIF (Lanjutan)

28. DERIVATIVE FINANCIAL INSTRUMENT (Continued)

Cross currency swaps (Lanjutan)

Cross currency swaps (Continued)

Mitra transaksi/ Counterparties	Pokok nasional/ Notional principal	Setara dengan/ Equivalent to	Tanggal perjanjian/ Agreement date	Jatuh tempo/ Maturity date	Tingkat bunga/ Interest rate
PT Bank UOB Indonesia	Rp 4,950,580,000,000	US\$328,726,180	26 Maret/ March 2021 - 23 Oktober/ October 2023	26 Maret/March 2024 - 1 September 2027	4.75% - 9.60%
			8 Maret/ March 2022 - 16 Agustus/ August 2023	15 Maret/March 2024 - 1 September 2027	SOFR + 0.06% - SOFR + 3.75%
	Rp3,915,590,000,000	US\$263,898,990			
Barclays Bank Plc.	Rp1,702,003,000,000	US\$113,000,000	27 Oktober/ October 2022 - 4 Oktober/ October 2023	1 September 2025 - 4 Agustus/ August 2026	4.62% - 9.60%
			22 April 2022 - 21 Agustus/ August 2023	15 Maret/March 2024 - 8 Maret/March 2025	SOFR + 0.15% - SOFR + 2.75%
OCBC	Rp917,360,000,000	US\$60,000,000	4 Agustus/ August 2023 - 6 Oktober/ October 2023	10 Desember/ December 2025 - 4 Agustus/August 2026	6.35% - 9.60%
	Rp969,581,500,000	US\$63,500,000	20 Maret/ March 2023 - 19 September 2023	15 Maret/March 2024	SOFR + 0.15% -SOFR + 0.70%
PT Bank Mizuho Indonesia	Rp305,380,000,000	US\$20,000,000	15 Agustus/ August 2023	15 Maret/March 2024	SOFR + 1.1%
Credit Agricole Corporate and Investment Bank	Rp469,530,000,000	US\$30,000,000	10 Oktober/ October 2023	13 Desember/ December 2025	SOFR + 9.60%
	Rp837,980,000,000	US\$55,000,000	22 Agustus/August 2023 - 13 September 2023	15 Maret/March 2024	SOFR + 0.5% - SOFR + 0.7%

Cross currency swaps berkaitan dengan penerbitan obligasi yang dilakukan oleh Perusahaan (Catatan 25) dengan tujuan melindungi pembayaran utang dan bunga dari nilai tukar mata uang asing dan tingkat suku bunga.

Cross currency swaps are related to the issuance of the Company's bonds (Note 25) with the purpose to hedge the foreign currency exposure and interest rate risk on debt repayments.

Ekshibit E/99

Exhibit E/99

PT MERDEKA COPPER GOLD Tbk
DAN ENTITAS ANAK
CATATAN ATAS LAPORAN KEUANGAN
KONSOLIDASIAN

31 DESEMBER 2023 DAN 2022
(Disajikan dalam Dolar AS, kecuali dinyatakan lain)

PT MERDEKA COPPER GOLD Tbk
AND SUBSIDIARIES
NOTES TO THE CONSOLIDATED
FINANCIAL STATEMENTS

31 DECEMBER 2023 AND 2022
(Expressed in US Dollars, unless otherwise stated)

29. MODAL SAHAM

29. SHARE CAPITAL

Susunan pemegang saham Perusahaan beserta persentase kepemilikannya pada tanggal 31 Desember 2023 dan 2022 berdasarkan laporan daftar pemegang saham dari PT Datindo Entrycom, Biro Administrasi Efek, adalah sebagai berikut:

The composition of the Shareholders of the Company and their respective ownership interest as of 31 December 2023 and 2022 according to the share register of PT Datindo Entrycom, Security Administration Bureau, are as follows:

31 Desember/December 2023

Pemegang saham/ Shareholders	Jumlah saham/ Number of shares	Persentase kepemilikan/ Percentage of ownership	Jumlah modal disetor/ Total paid-in capital
PT Saratoga Investama Sedaya Tbk	4,532,412,297	18.80%	7,104,373
PT Mitra Daya Mustika	2,907,302,421	12.06%	4,557,079
Garibaldi Thohir	1,798,499,014	7.46%	2,819,074
PT Suwarna Arta Mandiri	1,347,254,738	5.59%	2,111,767
Hongkong Brunp & Catl Co., Limited	1,205,542,539	5.00%	1,889,639
Pemerintah Daerah Kabupaten Banyuwangi	973,250,000	4.04%	1,525,530
Gavin Arnold Caudle	80,966,431	0.34%	126,912
Hardi Wijaya Liong	69,596,728	0.29%	109,090
Andrew Phillip Starkey	700,000	0.00%	1,097
Titien Supeno	567,400	0.00%	889
Albert Saputro	355,600	0.00%	557
Masyarakat/Public	11,128,208,903	46.15%	17,443,018
Saham treasuri/Treasury stock	66,194,700	0.27%	103,758
Jumlah/Total	24,110,850,771	100%	37,792,783

31 Desember/December 2022

Pemegang saham/ Shareholders	Jumlah saham/ Number of shares	Persentase kepemilikan/ Percentage of ownership	Jumlah modal disetor/ Total paid-in capital
PT Saratoga Investama Sedaya Tbk	4,423,174,297	18.35%	6,934,976
PT Mitra Daya Mustika	2,907,302,421	12.06%	4,557,810
Garibaldi Thohir	1,774,021,214	7.36%	2,781,549
PT Suwarna Arta Mandiri	1,347,254,738	5.59%	2,112,617
Hongkong Brunp & Catl Co., Limited	1,205,542,539	5.00%	1,889,639
Pemerintah Daerah Kabupaten Banyuwangi	973,250,000	4.04%	1,526,828
Gavin Arnold Caudle	80,066,431	0.33%	124,716
Hardi Wijaya Liong	69,596,728	0.29%	109,599
Andrew Phillip Starkey	527,000	0.00%	826
Simon James Milroy	521,403	0.00%	817
Albert Saputro	177,800	0.00%	279
Titien Supeno	176,400	0.00%	277
Masyarakat/Public	11,260,943,000	46.70%	17,649,577
Saham treasuri/Treasury stock	68,296,800	0.28%	103,273
Jumlah/Total	24,110,850,771	100%	37,792,783

**PT MERDEKA COPPER GOLD Tbk
DAN ENTITAS ANAK
CATATAN ATAS LAPORAN KEUANGAN
KONSOLIDASIAN
31 DESEMBER 2023 DAN 2022
(Disajikan dalam Dolar AS, kecuali dinyatakan lain)**

**PT MERDEKA COPPER GOLD Tbk
AND SUBSIDIARIES
NOTES TO THE CONSOLIDATED
FINANCIAL STATEMENTS
31 DECEMBER 2023 AND 2022
(Expressed in US Dollars, unless otherwise stated)**

29. MODAL SAHAM (Lanjutan)

29. SHARE CAPITAL (Continued)

Pada tanggal 5 April 2022, Perusahaan telah mendapatkan pernyataan efektif dalam rangka Peningkatan Modal dengan Hak Memesan Efek Terlebih Dahulu II (PMHMETD II). Selanjutnya, pada tanggal 27 April 2022 Perusahaan telah menerima sejumlah Rp3.412.979.875.480 atau setara dengan AS\$237.788.607 atas penerbitan PMHMETD II sebanyak 1.205.999.956 lembar saham baru dengan nilai nominal sebesar Rp20 per saham dan harga pelaksanaan Rp2.830 per saham.

On 5 April 2022, the Company obtained effective statement to Increase Capital with Pre-emptive Rights II (PMHMETD II). Moreover, on 27 April 2022 the Company received Rp3,412,979,875,480 or equivalent to US\$237,788,607 for issuance PMHMETD II of 1,205,999,956 shares with nominal value of Rp20 per share and exercise price Rp2,830 per share.

Selama bulan Mei sampai dengan Juli 2022, Perusahaan telah melakukan pembelian kembali saham sebanyak 69.468.500 lembar saham dengan harga kisaran Rp3.496 - Rp5.104 per saham dengan total nilai sebesar AS\$18.315.524.

From the period of May until July 2022, the Company performed buyback of 69,468,500 shares at a price between Rp3,496 - Rp5,104 per share with a total value of US\$18,315,524.

Pada Juni 2022, Perusahaan memberikan insentif jangka panjang kepada karyawan sebesar 1.768.800 lembar saham yang mengurangi saham treasury Perusahaan.

On June 2022, the Company provided long term incentive to employees of 1,768,800 shares that reduce the Company's treasury stock.

Pada Maret 2023, Perusahaan memberikan insentif jangka panjang kepada karyawan sebesar 2.102.100 lembar saham yang mengurangi saham treasury Perusahaan.

On March 2023, the Company provided long term incentive to employees of 2,102,100 shares that reduce the Company's treasury stock.

Jumlah nilai saham treasury per 31 Desember 2023 dan 2022 adalah sebesar AS\$17.309.450 dan AS\$17.859.134.

Total treasury stock value as of 31 December 2023 and 2022 are US\$17,309,450 and US\$17,859,134.

UU No. 40 Tahun 2007 tentang Perseroan Terbatas sebagaimana terakhir diubah melalui Peraturan Pengganti Undang-Undang No. 2 Tahun 2022 tentang Cipta Kerja mewajibkan Perusahaan untuk membentuk cadangan umum minimal 20% dari modal ditempatkan dan disetor penuh. Namun, tidak ada jangka waktu yang menentukan kapan nilai ini harus terpenuhi. Pada tanggal 31 Desember 2023 Perusahaan telah melakukan penyisihan cadangan sebesar AS\$1.400.000 (31 Desember 2022: AS\$1.300.000).

Law No. 40 Year 2007 regarding Limited Companies as lastly amended by the Regulation of the Government in Lieu of the Law No. 2 of 2022 regarding Job Creation requires the Company to set up a general reserve amounting to at least 20% of issued and paid-up share capital. However, there is no period of time stipulating when this amount should be provided. As of 31 December 2023, the Company has established a general reserve for US\$1,400,000 (31 December 2022: US\$1,300,000).

Ekshibit E/101

Exhibit E/101

PT MERDEKA COPPER GOLD Tbk
DAN ENTITAS ANAK
CATATAN ATAS LAPORAN KEUANGAN
KONSOLIDASIAN

31 DESEMBER 2023 DAN 2022
(Disajikan dalam Dolar AS, kecuali dinyatakan lain)

PT MERDEKA COPPER GOLD Tbk
AND SUBSIDIARIES
NOTES TO THE CONSOLIDATED
FINANCIAL STATEMENTS

31 DECEMBER 2023 AND 2022
(Expressed in US Dollars, unless otherwise stated)

30. TAMBAHAN MODAL DISETOR - BERSIH

Akun ini merupakan agio saham setelah dikurangi dengan biaya emisi saham sehubungan dengan aksi korporasi Perusahaan (Catatan 1b). Perincian akun ini per 31 Desember 2023 dan 2022 adalah sebagai berikut:

	31 Desember/ December 2023	31 Desember/ December 2022	
Tambahan modal disetor:			<i>Additional paid-in capital:</i>
Penawaran Umum Perdana	59,765,760	59,765,760	<i>Initial Public Offering</i>
Hak memesan efek terlebih dahulu	323,723,853	323,723,853	<i>Pre-emptive rights</i>
Konversi saham	83,495,529	83,495,529	<i>Shares conversion</i>
Peningkatan modal tanpa hak memesan efek terlebih dahulu	228,802,643	228,802,643	<i>Increase of capital without giving pre-emptive rights</i>
Biaya emisi efek	(5,241,620)	(5,241,620)	<i>Shares issuance costs</i>
Penerapan PSAK 70	29,746	29,746	<i>SFAS 70 implementation</i>
Jumlah	690,575,911	690,575,911	Total

30. ADDITIONAL PAID-IN CAPITAL - NET

This account represents additional paid in capital deducted with the expenses related to the corporate action of the Company (Note 1b). The detail of this account as of 31 December 2023 and 2022 are as follows:

31. CADANGAN LINDUNG NILAI ARUS KAS

Cadangan lindung nilai arus kas merupakan perubahan nilai wajar instrumen keuangan derivatif (Catatan 28) setelah dikurangi beban pajak terkait.

31. CASH FLOWS HEDGING RESERVE

Cash flows hedging reserve represent changes in fair value of derivative financial statements (Note 28) after netting of the related tax expense.

32. KOMPONEN EKUITAS LAINNYA

	31 Desember/ December 2023	31 Desember/ December 2022	
Translasi kurs mata uang asing	12,436,902	12,109,395	<i>Foreign currency translation</i>
Penghasilan komprehensif lain	4,194,350	4,318,280	<i>Other comprehensive income</i>
Transaksi dengan kepentingan non-pengendali	(57,746,960)	(3,939,223)	<i>Transaction with non-controlling entities</i>
Perubahan nilai wajar investasi	(1,225,694)	(3,108,315)	<i>Changes in fair value of investment</i>
Kompensasi berbasis saham	2,262	192,672	<i>Share based compensation</i>
Lainnya	(3,972,923)	416,071	<i>Others</i>
Jumlah	(46,312,063)	9,988,880	Total

32. OTHER EQUITY COMPONENTS

Transaksi dengan kepentingan non-pengendali merupakan transaksi yang timbul dari pembelian saham atas entitas anak dari pihak non-pengendali.

Transaction with non-controlling interests represent the transaction arising from purchase of subsidiaries shares from non-controlling interests.

PT MERDEKA COPPER GOLD Tbk
DAN ENTITAS ANAK
CATATAN ATAS LAPORAN KEUANGAN
KONSOLIDASIAN
31 DESEMBER 2023 DAN 2022
(Disajikan dalam Dolar AS, kecuali dinyatakan lain)

PT MERDEKA COPPER GOLD Tbk
AND SUBSIDIARIES
NOTES TO THE CONSOLIDATED
FINANCIAL STATEMENTS
31 DECEMBER 2023 AND 2022
(Expressed in US Dollars, unless otherwise stated)

33. PENDAPATAN USAHA

33. REVENUE

	31 Desember/ December 2023	31 Desember/ December 2022	
Penjualan emas, perak, katoda tembaga, NPI, nikel matte dan bijih nikel limonit:			<i>Sales of gold, silver, copper cathode, NPI, nickel matte and limonite nickel ore:</i>
Pihak ketiga			<i>Third parties</i>
Ekspor	1,033,287,978	638,436,964	<i>Export</i>
Domestik	673,626,505	221,092,895	<i>Domestic</i>
Realisasi lindung nilai	(3,452,649)	7,573,005	<i>Hedge realization</i>
	1,703,461,834	867,102,864	
Lain-lain:			<i>Others:</i>
Pihak ketiga	389,292	365,900	<i>Third parties</i>
Pihak berelasi (Catatan 43a)	2,931,101	2,410,231	<i>Related parties (Note 43a)</i>
	3,320,393	2,776,131	
Jumlah	1,706,782,227	869,878,995	Total

Rincian transaksi penjualan kepada pelanggan yang melebihi 10% dari penjualan bersih adalah sebagai berikut:

Detail of sales transactions to customers which greater than 10% of net revenue is as follows:

	31 Desember/ December 2023	31 Desember/ December 2022	
Pihak ketiga:			<i>Third parties:</i>
PT Indonesia Tsingshan			<i>PT Indonesia Tsingshan</i>
Stainless Steel	435,159,539	192,556,095	<i>Stainless Steel</i>
Golden Harbour International	288,162,937	35,662,157	<i>Golden Harbour International</i>
Precious Metals Global Markets (HSBC)	265,211,354	257,270,366	<i>Precious Metals Global Markets (HSBC)</i>
Eternal Tsingshan Group Limited	224,755,279	28,800,434	<i>Eternal Tsingshan Group Limited</i>
Mitsui & Co. Ltd.	69,830,668	91,009,487	<i>Mitsui & Co. Ltd.</i>
Hong Kong Rui Po Limited	67,370,850	164,049,471	<i>Hong Kong Rui Po Limited</i>
Jumlah	1,350,490,627	769,348,010	Total

Ekshibit E/103

Exhibit E/103

PT MERDEKA COPPER GOLD Tbk
DAN ENTITAS ANAK
CATATAN ATAS LAPORAN KEUANGAN
KONSOLIDASIAN

PT MERDEKA COPPER GOLD Tbk
AND SUBSIDIARIES
NOTES TO THE CONSOLIDATED
FINANCIAL STATEMENTS

31 DESEMBER 2023 DAN 2022

31 DECEMBER 2023 AND 2022

(Disajikan dalam Dolar AS, kecuali dinyatakan lain)

(Expressed in US Dollars, unless otherwise stated)

34. BEBAN POKOK PENDAPATAN

34. COST OF REVENUE

Beban pokok pendapatan selama periode berjalan adalah sebagai berikut:

Cost of revenue during the period is as follow:

	31 Desember/ December 2023	31 Desember/ December 2022	
Biaya operasi dan produksi:			Operating and production cost:
Biaya pertambangan	136,668,188	80,140,935	Mining costs
Biaya pengolahan	1,418,347,052	455,858,732	Processing costs
Biaya overhead	54,707,945	57,470,750	Overhead cost
Beban penyusutan (Catatan 10 dan 11)	111,344,520	98,341,638	Depreciation expenses (Notes 10 and 11)
Beban amortisasi (Catatan 12)	30,970,018	23,775,224	Amortization expenses (Note 12)
Biaya pemurnian	1,699,252	1,730,639	Refining costs
Jumlah	1,753,736,975	717,317,918	Total
Royalti	31,881,816	14,596,216	Royalties
Persediaan			Inventories
Saldo awal	222,563,018	151,000,994	Beginning balance
Akuisisi entitas anak	-	44,875,580	Acquisition of subsidiary
Saldo akhir	(447,076,088)	(222,563,018)	Ending balance
Beban pokok pendapatan	1,561,105,721	705,227,690	Cost of revenue

Tidak ada transaksi pembelian kepada satu pemasok yang melebihi 10% dari penjualan bersih.

There is no purchase transactions to a supplier which greater than 10% of revenue.

35. BEBAN UMUM DAN ADMINISTRASI

35. GENERAL AND ADMINISTRATIVE EXPENSES

	31 Desember/ December 2023	31 Desember/ December 2022	
Gaji dan tunjangan	19,689,687	16,590,295	Salaries and allowances
Biaya profesional	12,117,349	23,363,705	Professional fees
Asuransi	2,613,443	334,714	Insurance
Penyusutan (Catatan 10 dan 11)	2,461,253	1,734,530	Depreciation (Notes 10 and 11)
Donasi dan biaya komunitas	2,218,559	648,567	Donation and community costs
Perjalanan dinas	1,929,425	1,396,995	Business travel
Biaya langganan dan pemakaian IT	1,917,410	1,816,929	Subscriptions and IT consumables
Lain-lain (di bawah AS\$1.500.000)	5,987,188	7,177,920	Others (below US\$1,500,000)
Jumlah	48,934,314	53,063,655	Total

PT MERDEKA COPPER GOLD Tbk
DAN ENTITAS ANAK
CATATAN ATAS LAPORAN KEUANGAN
KONSOLIDASIAN
31 DESEMBER 2023 DAN 2022
(Disajikan dalam Dolar AS, kecuali dinyatakan lain)

PT MERDEKA COPPER GOLD Tbk
AND SUBSIDIARIES
NOTES TO THE CONSOLIDATED
FINANCIAL STATEMENTS
31 DECEMBER 2023 AND 2022
(Expressed in US Dollars, unless otherwise stated)

36. BEBAN KEUANGAN	31 Desember/ December 2023	31 Desember/ December 2022	
Bunga obligasi	85,620,397	44,454,370	Bonds interest
Bunga pinjaman	1,515,679	14,340,723	Loan interest
Bunga atas liabilitas sewa	3,055,344	1,647,590	Interest on finance leases
Transaksi <i>cross currency swaps</i>	(11,467,460)	(17,007,262)	Cross currency swap transaction
Jumlah	78,723,960	43,435,421	Total
<hr/>			
37. BEBAN/(PENDAPATAN) LAIN-LAIN - BERSIH	31 Desember/ December 2023	31 Desember/ December 2022	
Beban pajak final	18,322,510	1,387,823	Final tax expense
Amortisasi biaya pinjaman	12,150,530	9,763,973	Amortized borrowing cost
Biaya perbaikan infrastruktur (Catatan 49c)	2,146,028	14,814,762	Infrastructure reinstatement cost (Note 49c)
Biaya perbaikan <i>heap leach</i> (Catatan 49a)	1,232,738	1,604,116	Heap leach reinstatement cost (Note 49a)
Biaya perolehan entitas anak		12,633,877	Subsidiary acquisition cost
Pendapatan atas klaim asuransi (Catatan 49a)	()	60,000,000	Income from insurance claim (Note 49a)
PPN tidak terpulihkan	92,074	3,502,813	VAT unrecoverable
Laba selisih kurs - bersih (Pendapatan)/beban lain-lain	(13,798,806) (2,936,733)	8,884,145) 4,944,923	Gain on foreign currency - net Other (income)/expenses
Jumlah	17,208,341	(20,231,858)	Total
<hr/>			
38. PERPAJAKAN	31 Desember/ December 2023	31 Desember/ December 2022	
a. Taksiran pengembalian pajak			
Pajak Pertambahan Nilai	48,643,136	41,799,427	Value Added Tax
Pajak Penghasilan Badan	1,764,020	1,477,749	Corporate Income Tax
Jumlah	50,407,156	43,277,176	Total
b. Pajak dibayar di muka			
Pajak penghasilan pasal 22	6,457	-	Income tax article 22
Pajak penghasilan pasal 23	2,767,047	-	Income tax article 23
Pajak penghasilan pasal 25	677,973	-	Income tax article 25
Pajak penghasilan pasal 28A	17,344,891	5,481,126	Income tax article 28A
Pajak Pertambahan Nilai	124,163,403	55,534,225	Value Added Tax
Jumlah	144,959,771	61,015,351	Total

PT MERDEKA COPPER GOLD Tbk
DAN ENTITAS ANAK
CATATAN ATAS LAPORAN KEUANGAN
KONSOLIDASIAN
31 DESEMBER 2023 DAN 2022
(Disajikan dalam Dolar AS, kecuali dinyatakan lain)

PT MERDEKA COPPER GOLD Tbk
AND SUBSIDIARIES
NOTES TO THE CONSOLIDATED
FINANCIAL STATEMENTS
31 DECEMBER 2023 AND 2022
(Expressed in US Dollars, unless otherwise stated)

38. PERPAJAKAN (Lanjutan)

38. TAXATION (Continued)

c. Utang pajak

c. Taxes payable

	31 Desember/ December 2023	31 Desember/ December 2022	
Pajak penghasilan pasal 21	1,085,834	809,142	Income tax article 21
Pajak penghasilan pasal 22	589,367	582,082	Income tax article 22
Pajak penghasilan pasal 23	2,534,375	1,239,226	Income tax article 23
Pajak penghasilan pasal 25	-	5,449,874	Income tax article 25
Pajak penghasilan pasal 26	861,985	535,957	Income tax article 26
Pajak penghasilan pasal 29	5,253,524	20,801,228	Income tax article 29
Pajak penghasilan pasal 4 ayat 2	861,491	1,292,429	Income tax article 4 art 2
Pajak penghasilan pasal 15	45,678	27,790	Income tax article 15
Pajak Pertambahan Nilai	868,260	2,988,107	Value Added Tax
Jumlah	12,100,514	33,725,835	Total

d. Beban pajak penghasilan

d. Income tax expense

	31 Desember/ December 2023	31 Desember/ December 2022	
Pajak kini	23,894,523	36,076,928	Current tax
Pajak tangguhan	(18,126,677)	(11,994,255)	Deferred tax
Beban pajak dari penyesuaian pajak tahun sebelumnya	905,279	1,012,573	Income tax expenses from prior year tax adjustment
Beban pajak penghasilan	6,673,125	25,095,246	Income tax expense

Rincian beban pajak Grup adalah sebagai berikut:

Details of tax expense of Group are as follows:

	31 Desember/ December 2023	31 Desember/ December 2022	
Pajak kini			Current tax
Entitas induk	2,065,834	-	The parent entity
Entitas anak	21,828,689	36,076,928	Subsidiaries
Jumlah	23,894,523	36,076,928	Total
Pajak tangguhan			Deferred tax
Entitas induk	3,995,249 (4,217,713)	The parent entity
Entitas anak	(22,121,926)	(7,776,542)	Subsidiaries
Jumlah	(18,126,677)	(11,994,255)	Total
Beban pajak dari penyesuaian pajak tahun sebelumnya - entitas anak	905,279	1,012,573	Income tax expenses from prior year tax adjustment - subsidiaries
Beban pajak penghasilan	6,673,125	25,095,246	Income tax expense

PT MERDEKA COPPER GOLD Tbk
DAN ENTITAS ANAK
CATATAN ATAS LAPORAN KEUANGAN
KONSOLIDASIAN
31 DESEMBER 2023 DAN 2022
(Disajikan dalam Dolar AS, kecuali dinyatakan lain)

PT MERDEKA COPPER GOLD Tbk
AND SUBSIDIARIES
NOTES TO THE CONSOLIDATED
FINANCIAL STATEMENTS
31 DECEMBER 2023 AND 2022
(Expressed in US Dollars, unless otherwise stated)

38. PERPAJAKAN (Lanjutan)

38. TAXATION (Continued)

e. Pajak kini

e. Current tax

Rekonsiliasi antara laba sebelum pajak menurut laporan laba rugi dan penghasilan komprehensif lain konsolidasian dengan fiskal Perusahaan untuk periode-periode yang berakhir tanggal 31 Desember 2023 dan 2022 adalah sebagai berikut:

The reconciliation between profit before tax according to consolidated statement of profit or loss and other comprehensive income and the Company's fiscal for the periods ended 31 December 2023 and 2022 are as follows:

	<u>31 Desember/ December 2023</u>	<u>31 Desember/ December 2022</u>	
Laba konsolidasian sebelum pajak penghasilan	12,338,147	89,940,056	Consolidated profit before income tax
Laba sebelum pajak penghasilan - entitas anak	(31,158,680)	(126,470,746)	Profit before income tax - subsidiaries
Disesuaikan dengan jurnal eliminasi	<u>78,587,432</u>	<u>104,203,873</u>	Adjusted for elimination entry
Laba sebelum pajak penghasilan - Perusahaan	<u>59,766,899</u>	<u>67,673,183</u>	Profit before income tax - the Company
Perbedaan temporer:			Temporary differences:
Depresiasi	292,668	29,277	Depreciation
Beban imbalan pasca-kerja	666,230	357,536	Employee benefit expenses
Perbedaan permanen:			Permanent differences:
Biaya yang tidak dapat diperhitungkan untuk keperluan pajak - bersih	(26,055,086)	(88,968,224)	Non-assesable expense-net
Pendapatan yang telah dikenakan pajak final	(1,867,410)	(1,022,263)	Income subjected to final tax
Taksiran laba/(rugi) fiskal - Perusahaan	<u>32,803,301</u>	<u>(21,930,491)</u>	Estimated fiscal gain/(loss) - the Company
Akumulasi rugi fiskal	(21,930,491)	-	Accumulated fiscal loss
Taksiran laba/(rugi) fiskal - Perusahaan	<u>10,872,810</u>	<u>(21,930,491)</u>	Estimated fiscal gain/(loss) - the Company
Beban pajak penghasilan kini - Perusahaan	2,065,834	-	Current income tax expense - the Company
Beban pajak penghasilan kini - entitas anak	<u>21,828,689</u>	<u>36,076,928</u>	Current income tax expense - subsidiaries
Beban pajak penghasilan kini konsolidasian	<u>23,894,523</u>	<u>36,076,928</u>	Consolidated current corporate income tax

Laba kena pajak hasil rekonsiliasi Perusahaan pada laporan keuangan menjadi dasar dalam pelaporan Surat Pemberitahuan Tahunan ("SPT").

The reconciliation of Company's taxable income in financial statements form is basis for the submission of Annual Tax Return ("SPT").

PT MERDEKA COPPER GOLD Tbk
DAN ENTITAS ANAK
CATATAN ATAS LAPORAN KEUANGAN
KONSOLIDASIAN

31 DESEMBER 2023 DAN 2022

(Disajikan dalam Dolar AS, kecuali dinyatakan lain)

PT MERDEKA COPPER GOLD Tbk
AND SUBSIDIARIES
NOTES TO THE CONSOLIDATED
FINANCIAL STATEMENTS

31 DECEMBER 2023 AND 2022

(Expressed in US Dollars, unless otherwise stated)

38. PERPAJAKAN (Lanjutan)

38. TAXATION (Continued)

e. Pajak kini (Lanjutan)

e. Current tax (Continued)

Pajak atas laba Grup sebelum pajak berbeda dari nilai teoritis yang muncul apabila menggunakan rata-rata tertimbang tarif pajak terhadap laba pada entitas anak yang dikonsolidasi sebagai berikut:

The tax on the Group's profit before tax differs from the theoretical amount that would arise using the weighted average tax rate applicable to profit on the consolidated entities as follows:

	31 Desember/ December 2023	31 Desember/ December 2022	
Laba konsolidasian sebelum pajak penghasilan	12,338,147	89,940,056	Consolidated profit before income tax
Pajak penghasilan dihitung dengan tarif yang berlaku	2,714,392	19,786,812	Income tax at prevailing rates
Dampak pajak penghasilan pada:			Income tax effects of:
Biaya yang tidak dapat dikurangkan untuk keperluan pajak - bersih	3,217,877	8,203,745	Non-deductible expenses - net
Pendapatan yang telah dikenakan pajak final	(1,746,004)	235,091	Income subjected to final tax
Hasil pemeriksaan pajak	905,280	1,012,573	Tax audit assessment
Dampak pengurangan laba kena pajak terkait dengan tax holiday	(13,020,036)	8,374,856	Deduction of taxable income related to the tax holiday
Penyesuaian transaksi dengan pihak berelasi	5,585,470	-	Adjustment of transactions with related party
Aset pajak tangguhan tidak diakui	8,223,664	408,414	Unrecognised deferred tax assets
Lainnya	792,482	5,110,477	Others
Jumlah beban pajak penghasilan konsolidasian	6,673,125	25,095,246	Total consolidated income tax expense

f. Pajak tangguhan

f. Deferred tax

Aset pajak tangguhan

Deferred tax assets

	31 Desember/December 2023					
	Saldo awal/ Beginning balance	Dikreditkan/ (dibebankan) ke laba rugi/ Credited/ (charged) to profit or loss	Penghasilan komprehensif lain/ Other comprehensive income	Akuisisi entitas anak/ Acquisition of subsidiary	Saldo akhir/ Ending balance	
Penyusutan aset tetap	22,757,120	6,756,220	-	23,213	29,536,553	Depreciation of property, plant and equipment
Imbalan pasca-kerja	3,361,347	638,074	5,400	-	4,004,821	Employee benefit
Liabilitas sewa	(11,937,145)	2,126,932	-	-	(14,064,077)	Lease liabilities
Cadangan lindung nilai arus kas	26,291	-	26,291	-	-	Cash flows hedges reserve
Pembayaran berbasis saham	-	9,085	-	-	9,085	Share based payment
Hak guna usaha	-	282,015	-	-	282,015	Right-of-use
Provisi penutupan tambang	-	74,500	-	-	74,500	Provision for mining rehabilitation
Properti pertambangan	5,566,513	9,656	-	-	5,576,169	Mining properties
Rugi fiskal	18,118,492	21,428,138	-	-	39,546,630	Fiscal losses
Aset pajak tangguhan tidak diakui	(10,511,018)	13,809,133	-	-	(24,320,151)	Unrecognised deferred tax assets
Lain-lain	-	4,515,877	-	-	4,515,877	Others
Aset pajak tangguhan - bersih	27,381,600	17,213,470	(20,891)	23,213	44,597,392	Deferred tax assets - net

PT MERDEKA COPPER GOLD Tbk
DAN ENTITAS ANAK
CATATAN ATAS LAPORAN KEUANGAN
KONSOLIDASIAN
31 DESEMBER 2023 DAN 2022
(Disajikan dalam Dolar AS, kecuali dinyatakan lain)

PT MERDEKA COPPER GOLD Tbk
AND SUBSIDIARIES
NOTES TO THE CONSOLIDATED
FINANCIAL STATEMENTS
31 DECEMBER 2023 AND 2022
(Expressed in US Dollars, unless otherwise stated)

38. PERPAJAKAN (Lanjutan)

38. TAXATION (Continued)

f. Pajak tangguhan (Lanjutan)

f. Deferred tax (Continued)

	31 Desember/December 2022					Saldo akhir/ Ending balance	
	Saldo awal/ Beginning balance	Dikreditkan/ (dibebankan) ke laba rugi/ Credited/ (charged) to profit or loss	Penghasilan komprehensif lain/ Other comprehensive income	Akuisisi entitas anak/ Acquisition of subsidiary	Transfer dari liabilitas pajak tangguhan/ Transfer from deferred tax liabilities		
Penyusutan aset tetap	12,890,135	9,842,425	-	-	24,560	22,757,120	Depreciation of property, plant and equipment
Imbalan pasca-kerja	3,283,387	176,105	352,207	-	254,062	3,361,347	Employee benefit
Liabilitas sewa	(8,139,822)	(3,797,323)	-	-	-	(11,937,145)	Lease liabilities
Cadangan lindung nilai arus kas	(219,182)	-	1,223,628	-	(978,155)	26,291	Cash flows hedges reserve
Properti pertambangan	5,195,102	371,411	-	-	-	5,566,513	Mining properties
Rugi fiskal	12,392,622	4,993,223	-	732,647	-	18,118,492	Fiscal losses
Aset pajak tangguhan tidak diakui	(10,919,432)	408,414	-	-	-	(10,511,018)	Unrecognised deferred tax assets
Aset pajak tangguhan - bersih	14,482,810	11,994,255	871,421	732,647	(699,533)	27,381,600	Deferred tax assets - net

Liabilitas pajak tangguhan

Deferred tax liabilities

	31 Desember/December 2023				Saldo akhir/ Ending balance	
	Saldo awal/ Beginning balance	Dikreditkan/ (dibebankan) ke laba rugi/ Credited/ (charged) to profit or loss	Akuisisi entitas anak/ Acquisition of subsidiary			
Penyusutan aset tetap	-	287,287	(287,287)	-	-	Depreciation of property, plant and equipment
Goodwill	(93,483,605)	-	-	(93,483,605)	-	Goodwill
Persediaan	-	463,550	(463,550)	-	-	Inventory
Selisih kurs atas penjabaran laporan keuangan dalam mata uang asing	(338,214)	162,370	-	(175,844)	-	Exchange difference on translation of financial statements in foreign currency
Liabilitas pajak tangguhan - bersih	(93,821,819)	913,207	(750,837)	(93,659,449)	-	Deferred tax liabilities - net

	31 Desember/December 2022				Saldo akhir/ Ending balance	
	Saldo awal/ Beginning balance	Transfer ke aset pajak tangguhan/ Transfer to deferred tax assets	Akuisisi entitas anak/ Acquisition of subsidiary			
Penyusutan aset tetap	24,560	(24,560)	-	-	-	Depreciation of property, plant and equipment
Imbalan pasca-kerja	254,062	(254,062)	-	-	-	Employee benefit
Goodwill	-	-	93,483,605	(93,483,605)	-	Goodwill
Selisih kurs atas penjabaran laporan keuangan dalam mata uang asing	-	-	338,214	(338,214)	-	Exchange difference on translation of financial statements in foreign currency
Cadangan lindung nilai arus kas	(978,155)	978,155	-	-	-	Cash flows hedges reserve
Liabilitas pajak tangguhan - bersih	(699,533)	699,533	(93,821,819)	(93,821,819)	-	Deferred tax liabilities - net

PT MERDEKA COPPER GOLD Tbk
DAN ENTITAS ANAK
CATATAN ATAS LAPORAN KEUANGAN
KONSOLIDASIAN

31 DESEMBER 2023 DAN 2022

(Disajikan dalam Dolar AS, kecuali dinyatakan lain)

PT MERDEKA COPPER GOLD Tbk
AND SUBSIDIARIES
NOTES TO THE CONSOLIDATED
FINANCIAL STATEMENTS

31 DECEMBER 2023 AND 2022

(Expressed in US Dollars, unless otherwise stated)

38. PERPAJAKAN (Lanjutan)

g. Administrasi pajak

Undang-Undang Perpajakan yang berlaku di Indonesia mengatur bahwa masing-masing entitas dalam Grup menghitung dan membayar sendiri besarnya jumlah pajak yang terutang secara individu. Berdasarkan peraturan perundang-undangan yang berlaku, DJP dapat menetapkan atau mengubah jumlah pajak terutang dalam jangka waktu 5 (lima) tahun sejak saat terutangnya pajak.

h. *Tax holiday*

CSI

CSI telah mendapatkan *tax holiday* untuk investasi modal spesifik dan/atau fasilitas area spesifik berdasarkan Surat Keputusan Menteri Keuangan No. 269/KM.3/2019 tertanggal 17 Mei 2019.

Berdasarkan surat tersebut, CSI berhak untuk:

- Mendapatkan 100% pengurangan laba kena pajak bersih selama 7 tahun dihitung sejak CSI memulai produksi komersial.
- Mendapatkan 50% pengurangan dari laba kena pajak bersih selama 2 tahun dihitung sejak akhir pengurangan dari laba kena pajak bersih pada poin (a).

Tax holiday ini telah efektif sejak tahun fiskal 2019.

BSID

BSID telah mendapatkan *tax holiday* untuk investasi modal spesifik dan/atau fasilitas area spesifik berdasarkan Surat Keputusan Menteri Keuangan No. 362/KM.3/2019 tertanggal 26 Juli 2019.

Berdasarkan surat tersebut, BSID berhak untuk:

- Mendapatkan 100% pengurangan laba kena pajak bersih selama 7 tahun dihitung sejak BSID memulai produksi komersial.
- Mendapatkan 50% pengurangan dari laba kena pajak bersih selama 2 tahun dihitung sejak akhir pengurangan dari laba kena pajak bersih pada poin (a).

Tax holiday ini telah efektif sejak tahun fiskal 2020.

38. TAXATION (Continued)

g. *Tax administration*

The taxation laws in Indonesia require that each company in the Group calculate and pay individual tax on the basis of self-assessment. Under the prevailing obligations, the DGT may assess or amend taxes within 5 (five) years of the time the tax becomes due.

h. *Tax holiday*

CSI

CSI has obtained *tax holiday* for specific capital investment and/or specific area facility based on Minister of Finance Decision Letter No. 269/KM.3/2019 dated 17 May 2019.

Based on that letter, CSI is eligible to, among others:

- Obtain reduction of net taxable income of 100% for 7 years since CSI started its commercial production.
- Obtain reduction of net taxable income of 50% for 2 years calculated since the end of reduction of net taxable income in point (a).

This *tax holiday* has been effective started fiscal year 2019.

BSID

BSID has obtained *tax holiday* for specific capital investment and/or specific area facility based on Minister of Finance Decision Letter No. 362/KM.3/2019 dated 26 July 2019.

Based on that letter, BSID is eligible to, among others:

- Obtain reduction of net taxable income of 100% for 7 years since BSID started its commercial production.
- Obtain reduction of net taxable income of 50% for 2 years calculated since the end of reduction of net taxable income in point (a).

This *tax holiday* has been effective started fiscal year 2020.

PT MERDEKA COPPER GOLD Tbk
DAN ENTITAS ANAK
CATATAN ATAS LAPORAN KEUANGAN
KONSOLIDASIAN
31 DESEMBER 2023 DAN 2022
(Disajikan dalam Dolar AS, kecuali dinyatakan lain)

PT MERDEKA COPPER GOLD Tbk
AND SUBSIDIARIES
NOTES TO THE CONSOLIDATED
FINANCIAL STATEMENTS
31 DECEMBER 2023 AND 2022
(Expressed in US Dollars, unless otherwise stated)

38. PERPAJAKAN (Lanjutan)

38. TAXATION (Continued)

h. *Tax holiday* (Lanjutan)

h. *Tax holiday* (Continued)

ZHN

ZHN

ZHN telah mendapatkan *tax holiday* untuk investasi modal spesifik dan/atau fasilitas area spesifik berdasarkan Surat Keputusan Menteri Keuangan No. 59/TH/PMA/2021 tertanggal 17 Desember 2021.

ZHN has obtained tax holiday for specific capital investment and/or specific area facility based on Minister of Finance Decision Letter No. 59/TH/PMA/2021 dated 17 December 2021.

Berdasarkan surat tersebut, ZHN berhak untuk:

Based on that letter, ZHN is eligible to, among others:

- Mendapatkan 100% pengurangan laba kena pajak bersih selama 10 tahun dihitung sejak ZHN memulai produksi komersial.
- Mendapatkan 50% pengurangan dari laba kena pajak bersih selama 2 tahun dihitung sejak akhir pengurangan dari laba kena pajak bersih pada poin pertama.

- Obtain reduction of net taxable income of 100% for 10 years calculated since ZHN started its commercial production.
- Obtain reduction of net taxable income of 50% for 2 years calculated since the end of reduction of net taxable income in the first point.

MTI

MTI

MTI telah mendapatkan *tax holiday* untuk investasi modal spesifik dan/atau fasilitas area spesifik berdasarkan Surat Keputusan Menteri Keuangan No. 1/TH/PMA/2023 tertanggal 9 Februari 2023.

MTI has obtained tax holiday for specific capital investment and/or specific area facility based on Minister of Finance Decision Letter No. 1/TH/PMA/2023 dated 9 February 2023.

Berdasarkan surat tersebut, MTI berhak untuk:

Based on that letter, MTI is eligible to, among others:

- Mendapatkan 100% pengurangan laba kena pajak bersih selama 7 tahun dihitung sejak MTI memulai produksi komersial.
- Mendapatkan 50% pengurangan dari laba kena pajak bersih selama 2 tahun dihitung sejak akhir pengurangan dari laba kena pajak bersih pada poin pertama.
- Pembebasan dari pemotongan dan pemungutan pajak oleh pihak ketiga atas penghasilan yang diterima dan diperoleh MTI untuk jangka waktu sesuai pada poin pertama.

- Obtain reduction of net taxable income of 100% for 7 years calculated since MTI started its commercial production.
- Obtain reduction of net taxable income of 50% for 2 years calculated since the end of reduction of net taxable income in the first point.
- Exemption from withholding and collection of taxes by third parties on income received and accrued by MTI for a period according to the first point.

Tax holiday belum efektif untuk tahun yang berakhir pada 31 Desember 2023 karena MTI belum beroperasi secara komersial.

Tax holiday is not yet effective for the year ended 31 December 2023 because MTI has not yet started its commercial operations.

HNMI

HNMI

HNMI telah mendapatkan *tax holiday* untuk investasi modal spesifik dan/atau fasilitas area spesifik berdasarkan Surat Keputusan Menteri Keuangan No. 2/TH/PMA/2021 tertanggal 8 Februari 2021.

HNMI has obtained tax holiday for specific capital investment and/or specific area facility based on Minister of Finance Decision Letter No. 2/TH/PMA/2021 dated 8 February 2021.

PT MERDEKA COPPER GOLD Tbk
DAN ENTITAS ANAK
CATATAN ATAS LAPORAN KEUANGAN
KONSOLIDASIAN
31 DESEMBER 2023 DAN 2022
(Disajikan dalam Dolar AS, kecuali dinyatakan lain)

PT MERDEKA COPPER GOLD Tbk
AND SUBSIDIARIES
NOTES TO THE CONSOLIDATED
FINANCIAL STATEMENTS
31 DECEMBER 2023 AND 2022
(Expressed in US Dollars, unless otherwise stated)

38. PERPAJAKAN (Lanjutan)

38. TAXATION (Continued)

h. *Tax holiday* (Lanjutan)

h. *Tax holiday* (Continued)

HNMI (Lanjutan)

HNMI (Continued)

Berdasarkan surat tersebut, HNMI berhak untuk:

Based on that letter, HNMI is eligible to, among others:

- Mendapatkan 100% pengurangan laba kena pajak bersih selama 5 tahun dihitung sejak MTI memulai produksi komersial.
- Mendapatkan 50% pengurangan dari laba kena pajak bersih selama 2 tahun dihitung sejak akhir pengurangan dari laba kena pajak bersih pada poin pertama.

- Obtain reduction of net taxable income of 100% for 5 years calculated since MTI started its commercial production.
- Obtain reduction of net taxable income of 50% for 2 years calculated since the end of reduction of net taxable income in the first point.

Tax holiday ini telah efektif sejak tahun fiskal 2022.

This tax holiday has been effective started fiscal year 2022.

i. *Fasilitas pajak*

i. *Tax allowance*

MTI telah mendapatkan fasilitas pajak penghasilan untuk penanaman modal di bidang-bidang usaha tertentu dan/atau di daerah-daerah tertentu berdasarkan Surat Keputusan Menteri Keuangan No. 5/TA/PMA/2023 tertanggal 24 Agustus 2023.

MTI has obtained tax allowance for specific capital investment in specific business and/or specific area facility based on Minister of Finance Decision Letter No. 5/TA/PMA/2023 dated 24 August 2023.

Berdasarkan surat tersebut, MTI berhak untuk:

Based on that letter, MTI is eligible to, among others:

- Mendapatkan 30% pengurangan laba bersih selama 6 tahun dihitung sejak MTI memulai produksi komersial.
- Penyusutan yang dipercepat atas aset tetap dan amortisasi atas aset tidak berwujud.
- Pengenaan pajak penghasilan atas dividen yang diterima Wajib Pajak Orang Pribadi luar Negeri dikenai Pajak Penghasilan yang bersifat final dengan tarif paling banyak 10%.
- Kompensasi kerugian yang lebih lama dari (lima) tahun tetapi tidak lebih dari 10 (sepuluh) tahun.

- Obtain reduction of net profit of 30% for 6 years since MTI started its commercial production.
- Accelerated depreciation of fixed assets and amortization of intangible assets.
- Tax impose from dividends income received by overseas individual taxpayers are subject to final income tax at a maximum rate of 10%.
- Compensation for losses that are longer than 5 (five) years but not more than 10 (ten) years

Fasilitas pajak belum diterapkan untuk periode yang berakhir pada 31 Desember 2023 karena MTI belum beroperasi secara komersial.

This tax allowance not yet applied for period ended 31 December 2023 because MTI has not yet started its commercial operation.

j. *Status perpajakan*

j. *Tax status*

Selama tahun 2023, BSI dan BTR telah menerima Surat Keputusan Lebih Bayar Pajak Pertambahan Nilai ("PPN") sebesar AS\$30.965.198.

During 2023, BSI and BTR received Tax Overpayment Assessment Letters of Value Added Tax ("VAT") amounting to US\$30,965,198.

Pada Februari 2023, Perusahaan menerima Keputusan Keberatan Lebih Bayar Pajak Penghasilan Badan Tahun Pajak 2020 dengan nilai sebesar AS\$201.498.

On February 2023, the Company received overpayment Tax Appeal Result for year 2020 Corporate Income Tax ("CIT") amounted to US\$201,498.

PT MERDEKA COPPER GOLD Tbk
DAN ENTITAS ANAK
CATATAN ATAS LAPORAN KEUANGAN
KONSOLIDASIAN
31 DESEMBER 2023 DAN 2022
(Disajikan dalam Dolar AS, kecuali dinyatakan lain)

PT MERDEKA COPPER GOLD Tbk
AND SUBSIDIARIES
NOTES TO THE CONSOLIDATED
FINANCIAL STATEMENTS
31 DECEMBER 2023 AND 2022
(Expressed in US Dollars, unless otherwise stated)

38. PERPAJAKAN (Lanjutan)

38. TAXATION (Continued)

j. Status perpajakan (Lanjutan)

j. Tax status (Continued)

Pada Maret 2023, Perusahaan menerima Surat Keputusan Pajak Lebih Bayar Pajak Penghasilan Badan tahun 2021 sebesar AS\$79.089 dan Surat Keputusan Pajak Kurang Bayar PPh Pasal 21 tahun 2021 sebesar AS\$33.211 dan Pajak Pertambahan Nilai tahun 2021 sebesar AS\$607.847. Hasil pemeriksaan ini sedang dalam proses keberatan.

On March 2023, the Company received Overpayment of Tax Assessment Letter for CIT year 2021 amounting to US\$79,089 and Underpayment of Tax Assessment Letter for WHT Article 21 amounting to US\$33,211 and VAT year 2021 amounting to US\$607,847. This audit result is currently under objection.

Pada April 2023, BSI menerima Surat Keputusan Pajak Lebih Bayar atas hasil pemeriksaan pajak SPT Tahunan Badan Tahun Pajak 2021 dengan nilai AS\$1.080.767.

On April 2023, BSI received Overpayment of Tax Assessment Letter for CIT year 2021 amounting to US\$1,080,767.

Pada Juni 2023, BTR menerima Surat Keputusan Pajak Kurang Bayar atas hasil pemeriksaan pajak SPT Tahunan Badan Tahun Pajak 2020 sebesar AS\$78.205.

On June 2023, BTR received Underpayment of Tax Assessment Letter for CIT year 2020 amounting to US\$78,205.

Pada Oktober 2023, BSI menerima Surat Keputusan Pajak Kurang Bayar atas hasil pemeriksaan pajak SPT Tahunan Badan Tahun Pajak 2019 sebesar AS\$2.917.480, PPh Pasal 21 sebesar AS\$73.192 dan PPh Pasal 15 sebesar AS\$2.090. Hasil pemeriksaan ini sedang dalam proses keberatan.

On October 2023, BSI received Underpaid Tax Assessment Letter for CIT year 2019 amounting to US\$2,917,480, WHT Article 21 amounting to US\$73,192 and WHT Article 15 amounting to US\$2,090. This audit result is currently under objection.

Pada Oktober 2023, BTR menerima Keputusan Banding (diterima sebagian) atas PPN Tahun Pajak 2018 sebesar AS\$102.595.

On October 2023, BTR received Tax Objection Result (partially accepted) for VAT year 2018 amounting to US\$102,595.

Untuk tahun yang berakhir pada 31 Desember 2023, CSI dan BSID telah menerima Surat Keputusan Pengembalian Pendahuluan Kelebihan Pajak ("SKPPKP") atas PPN untuk periode fiskal Oktober 2022 sampai dengan Juli 2023 untuk CSI dan periode fiskal November 2022 dan Januari sampai dengan Juli 2023 untuk BSID dengan total sebesar Rp338.324.177.627 setara dengan US\$21.878.170 (2022: Rp1.082.552.701.965 setara dengan US\$72.315.697). Klaim pajak ini telah diterima penuh.

For the year ended 31 December 2023, CSI and BSID have received Advance Overpayment Tax Refund Decrees ("SKPPKP") of VAT for fiscal periods October 2022 up to July 2023 for CSI and for fiscal periods November 2022 and January up to July 2023 for BSID totaling to Rp338,324,177,627 equivalent to US\$21,878,170 (2022: Rp1,082,552,701,965 equivalent to US\$72,315,697). These claims for tax refunds have been fully received.

Sampai dengan tanggal penyelesaian laporan keuangan konsolidasian ini, Perusahaan dan entitas anak sedang dalam proses:

As at the issuance date of this consolidated financial statements, the Company and its subsidiaries are in the process of:

- Pemeriksaan atas Pajak Penghasilan Badan tahun 2019 - 2020 untuk PBT, 2020 - 2022 untuk BKP, 2022 untuk PBJ dan Perusahaan, serta Proses Keberatan Tahun 2019 untuk BSI dan 2021 untuk Perusahaan.

- Tax audit of Corporate Income Tax year 2019-2020 for PBT, year 2020-2022 for BKP, 2022 for PBJ and the Company, Tax objection year 2019 for BSI and 2021 for the Company.

PT MERDEKA COPPER GOLD Tbk
DAN ENTITAS ANAK
CATATAN ATAS LAPORAN KEUANGAN
KONSOLIDASIAN

31 DESEMBER 2023 DAN 2022
(Disajikan dalam Dolar AS, kecuali dinyatakan lain)

PT MERDEKA COPPER GOLD Tbk
AND SUBSIDIARIES
NOTES TO THE CONSOLIDATED
FINANCIAL STATEMENTS

31 DECEMBER 2023 AND 2022
(Expressed in US Dollars, unless otherwise stated)

38. PERPAJAKAN (Lanjutan)

k. Status perpajakan (Lanjutan)

Sampai dengan tanggal penyelesaian laporan keuangan konsolidasian ini, Perusahaan dan entitas anak sedang dalam proses: (Lanjutan)

- Pemeriksaan atas PPN tahun 2022 untuk BKP dan 2023 untuk BSI dan BTR.
- Pemeriksaan atas Pajak Penghasilan tahun 2020 untuk BSID dan tahun 2021 untuk MTI.

38. TAXATION (Continued)

k. Tax status (Continued)

As at the issuance date of this consolidated financial statements, the Company and its subsidiaries are in the process of: (Continued)

- VAT tax audit year 2022 for BKP and 2023 for BSI and BTR.
- Tax Audit Fiscal year 2020 for BSID and 2021 for MTI.

39. KEPENTINGAN NON-PENGENDALI

- a. Bagian kepentingan non-pengendali atas aset bersih entitas anak:

	<u>31 Desember/ December 2023</u>
PT Merdeka Battery Materials Tbk	1,760,802,940
PT Pani Bersama Jaya	75,944,083
Lainnya	434,341
Jumlah	<u>1,837,181,364</u>

- b. Kepentingan non-pengendali di MBM berasal dari transaksi akuisisi oleh Grup.

Sebesar AS\$74.797.592 merupakan perjanjian pinjaman yang dapat dikonversi menjadi saham (*Convertible Loan Agreement*) berdasarkan perjanjian tanggal 1 April 2022 antara MBM dan Huayong International (Hong Kong) Limited ("HIL"). Adapun beberapa syarat terkait konversi adalah sebagai berikut:

1. Pada saat IPO, pinjaman yang dapat dikonversi akan wajib dikonversi menjadi saham-saham konversi pada waktu yang lebih awal selama proses IPO tersebut sebagaimana yang ditentukan oleh peminjam dengan kebijaksanaannya sendiri.
2. Saham-saham konversi yang ditempatkan pada konversi pinjaman yang dapat dikonversi harus memiliki kelas yang sama sebagaimana saham-saham yang ditempatkan pada saat itu.
3. Peminjam harus memohon pencatatan saham-saham konversi, sehingga saham-saham konversi tercatat secara serentak dengan saham-saham lain yang ditempatkan di dalam IPO tersebut sesegera mungkin sesudah tanggal IPO tersebut.

39. NON-CONTROLLING INTERESTS

- a. Share of non-controlling interests in the subsidiaries net assets:

	<u>31 Desember/ December 2022</u>
PT Merdeka Battery Materials Tbk	943,078,799
PT Pani Bersama Jaya	78,180,720
Lainnya	383,945
Jumlah	<u>1,021,643,464</u>

- b. Non-controlling interests in MBM came from the Group's acquisition transaction.

Amounting to US\$74,797,592 is a convertible loan into shares portion based on the agreement dated 1 April 2022 between MBM and Huayong International (Hong Kong) Limited ("HIL"). Some of the conditions related to conversion are as follows:

1. At the time of an IPO, the convertible loan will mandatorily convert into the conversion shares or at such early time during the IPO process as the borrower shall in its absolute discretion determine.
2. Conversion shares issued on conversion of the convertible loan are to be of the same class as the then issued shares.
3. The borrower must apply for listing of the conversion shares, such that the conversion shares are listed simultaneously with the other shares issued in the IPO as soon as reasonably practicable after the date of the IPO.

**PT MERDEKA COPPER GOLD Tbk
DAN ENTITAS ANAK
CATATAN ATAS LAPORAN KEUANGAN
KONSOLIDASIAN
31 DESEMBER 2023 DAN 2022
(Disajikan dalam Dolar AS, kecuali dinyatakan lain)**

**PT MERDEKA COPPER GOLD Tbk
AND SUBSIDIARIES
NOTES TO THE CONSOLIDATED
FINANCIAL STATEMENTS
31 DECEMBER 2023 AND 2022
(Expressed in US Dollars, unless otherwise stated)**

39. KEPENTINGAN NON-PENGENDALI (Lanjutan)

- b. Berdasarkan Akta Pernyataan Keputusan Pemegang Saham No. 61 tertanggal 13 Maret 2023, pinjaman yang dapat dikonversi telah dikonversikan ke saham yang baru diterbitkan MBM.
- c. Pada tanggal 1 Maret 2022, Perusahaan dan Lion Selection Asia Limited ("LSA") (pemegang saham non-pengendali pada PBJ) menandatangani Akta Pernyataan Pengalihan Saham No. 7 tanggal 1 Maret 2022, yang dibuat di hadapan Darmawan Tjoa, SH. SE., Notaris di Jakarta, dimana Perusahaan telah sepakat untuk membeli 10.008 lembar saham yang dimiliki oleh LSA di PBJ senilai AS\$26.000.000 sehingga kepemilikan saham Perusahaan pada PBJ menjadi 50.103 lembar saham atau setara dengan 83,35%.

Pada tanggal 24 Februari 2023, Perusahaan telah menerima penegasan dari LSA bahwa Perusahaan telah memenuhi seluruh kewajibannya sehubungan dengan pembayaran harga beli saham tersebut.

- d. Bagian kepentingan non-pengendali atas jumlah penghasilan komprehensif entitas anak:

	<u>31 Desember/ December 2023</u>	<u>31 Desember/ December 2022</u>
PT Merdeka Battery Materials Tbk	28,465,963	10,570,392
PT Pani Bersama Jaya	(2,236,637)	(4,075,972)
Lainnya	<u>50,396</u>	<u>103,993</u>
Jumlah	<u>26,279,722</u>	<u>6,598,413</u>

39. NON-CONTROLLING INTERESTS (Continued)

- b. Based on Deed of Statement of Shareholders Resolutions No. 61 dated 13 March 2023, the convertible loan has been converted to MBM new issued shares.
- c. On 1 March 2022, the Company and Lion Selection Asia Limited ("LSA") (non-controlling shareholder in PBJ) entered into Deed of Statement of Shares Transfer No. 7 dated 1 March 2022, drawn up before Darmawan Tjoa, SH., SE., Notary in Jakarta, under which the Company has agreed to purchase 10,008 shares owned by LSA in PBJ amounted to US\$Rp26,000,000 so that the Company has 50,103 shares or equal to 83.35% ownership in PBJ.

On 24 February 2023, the Company received confirmation from LSA that the Company has fulfilled all its obligations in relation to the payment of the purchase price of the shares.

- d. Share of non-controlling interests for comprehensive income of subsidiaries:

PT Merdeka Battery Materials Tbk	
PT Pani Bersama Jaya	
Others	
Total	

40. PENDAPATAN DITERIMA DI MUKA

Akun ini terutama merupakan pendapatan diterima di muka per 31 Desember 2023 yang berasal dari pelanggan sehubungan dengan transaksi penjualan emas, tembaga dan *nickel matte* senilai AS\$25.765.853. Per 31 Desember 2022 senilai AS\$1.624.662 atas penjualan katoda tembaga.

40. UNEARNED REVENUE

This account mostly represent unearned revenue as of 31 December 2023 from customer related to gold, copper and nickel matte sales transaction of US\$25,765,853. As of 31 December 2022 of US\$1,624,662 related to copper cathode sales.

Ekshibit E/115

Exhibit E/115

PT MERDEKA COPPER GOLD Tbk
DAN ENTITAS ANAK
CATATAN ATAS LAPORAN KEUANGAN
KONSOLIDASIAN

PT MERDEKA COPPER GOLD Tbk
AND SUBSIDIARIES
NOTES TO THE CONSOLIDATED
FINANCIAL STATEMENTS

31 DESEMBER 2023 DAN 2022

31 DECEMBER 2023 AND 2022

(Disajikan dalam Dolar AS, kecuali dinyatakan lain)

(Expressed in US Dollars, unless otherwise stated)

41. (RUGI)/LABA PER SAHAM

41. (LOSS)/EARNINGS PER SHARE

Rincian perhitungan (rugi)/laba per saham dasar pada periode yang berakhir pada 31 Desember 2023 dan 2022 adalah sebagai berikut:

The details of (loss)/earning per basic share computation for the periods ended 31 December 2023 and 2022 are as follows:

	<u>31 Desember/ December 2023</u>	<u>31 Desember/ December 2022</u>	
(Rugi)/laba tahun berjalan yang dapat - diatribusikan kepada pemilik entitas induk	(20,657,631)	58,423,197	(Loss)/profit for the year attributable to the owners - of the parent entity
Rata-rata tertimbang jumlah saham biasa yang beredar	<u>24,110,850,771</u>	<u>23,727,574,073</u>	Weighted average number of outstanding common stocks
(Rugi)/laba per saham dasar	<u>(0.0009)</u>	<u>0.0025</u>	(Loss)/earnings per basic share

Perusahaan tidak memiliki saham biasa yang bersifat dilutif pada tahun yang berakhir pada 31 Desember 2023 dan 2022.

The Company does not have any dilutive ordinary shares for the year ended 31 December 2023 and 2022.

42. INFORMASI ARUS KAS

42. CASH FLOW INFORMATION

a. Aktivitas investasi yang tidak mempengaruhi arus kas:

a. Investing activities not affecting cash flows:

	<u>31 Desember/ December 2023</u>	<u>31 Desember/ December 2022</u>	
Penambahan aset tetap dari kapitalisasi beban penyusutan aset hak guna	16,380,320	11,684,394	Addition of property, plant and equipment through capitalization of depreciation expense of right of use assets
Penambahan aset tetap yang belum dibayar	70,430,776	75,941,678	Unpaid addition of property, plant and equipment
Penambahan aset tetap dari kapitalisasi biaya pinjaman	46,343,245	-	Addition of property, plant and equipment through capitalization of borrowing costs
Penambahan aset eksplorasi dan evaluasi yang belum dibayar	10,867,094	7,382,954	Unpaid addition of exploration and evaluation assets
Penambahan properti pertambangan yang belum dibayar	5,025,497	2,060,759	Unpaid addition of mining properties
Penambahan aset eksplorasi dan evaluasi dari kapitalisasi penyusutan aset tetap	1,762	35,612	Addition of exploration and evaluation assets through capitalization of depreciation expense of property, plant and equipment
Penambahan aset tetap dari kapitalisasi beban penyusutan aset tetap	7,001,162	91,968	Additions of property, plant and equipment through capitalization of depreciation expense of property, plant and equipment

**PT MERDEKA COPPER GOLD Tbk
DAN ENTITAS ANAK
CATATAN ATAS LAPORAN KEUANGAN
KONSOLIDASIAN
31 DESEMBER 2023 DAN 2022
(Disajikan dalam Dolar AS, kecuali dinyatakan lain)**

**PT MERDEKA COPPER GOLD Tbk
AND SUBSIDIARIES
NOTES TO THE CONSOLIDATED
FINANCIAL STATEMENTS
31 DECEMBER 2023 AND 2022
(Expressed in US Dollars, unless otherwise stated)**

42. INFORMASI ARUS KAS (Lanjutan)

42. CASH FLOW INFORMATION (Continued)

b. Rekonsiliasi liabilitas yang timbul dari aktivitas pendanaan:

b. Reconciliation of liabilities arising from financing activities

	1 Januari/ January 2023	Arus kas bersih/ Net cash flows	Arus kas keluar biaya transaksi/ Cash outflows transaction costs	Perubahan non-kas/ Non-cash changes	31 Desember/ December 2023	
Pinjaman dan fasilitas kredit bank	410,240,339	(38,809,422)	(3,412,674)	9,398,336	377,416,579	Bank loans and credit facility
Utang obligasi	886,611,635	251,690,233	(1,620,646)	2,887,987	1,139,569,209	Bonds payable
Pinjaman dari pemegang saham entitas anak	74,600,500	66,778,100	-	(121,107,300)	20,271,300	Loan from shareholder of subsidiary
Liabilitas sewa	40,383,648	(14,284,348)	-	19,161,908	45,261,208	Lease liabilities
Jumlah	1,411,836,122	265,374,563	(5,033,320)	(89,659,069)	1,582,518,296	Total

	1 Januari/ January 2022	Arus kas bersih/ Net cash flows	Arus kas keluar biaya transaksi/ Cash outflows transaction costs	Akuisisi entitas anak/ Acquisition of subsidiary	Perubahan non-kas/ Non-cash changes	31 Desember/ December 2022	
Pinjaman dan fasilitas kredit bank	63,966,178	56,237,959	(11,084,388)	292,380,037	8,740,553	410,240,339	Bank loans and credit facility
Utang obligasi	269,843,727	680,822,553	(5,413,024)	-	(58,641,621)	886,611,635	Bonds payable
Pinjaman pihak ketiga	-	33,208,228	-	41,392,272	-	74,600,500	Third party Loan
Liabilitas sewa	43,994,201	(22,702,887)	-	-	19,092,334	40,383,648	Lease liabilities
Jumlah	377,804,106	747,565,853	(16,497,412)	333,772,309	(30,808,734)	1,411,836,122	Total

43. SIFAT HUBUNGAN, SALDO DAN TRANSAKSI DENGAN PIHAK BERELASI

43. NATURE OF RELATIONSHIP, BALANCES AND TRANSACTIONS WITH RELATED PARTIES

a. Dalam menjalankan kegiatan usahanya, Grup melakukan beberapa transaksi bisnis dan keuangan dengan pihak berelasi:

a. In conducting its business, the Group entered into certain business and financial transactions with its related parties:

Nama pihak-pihak berelasi/ Name of related parties	Hubungan/ Relationship	Sifat transaksi/ Nature of transactions
1. PT Mitra Pinasthika Mustika Rent	Entitas afiliasi dari pengendali/ Affiliated entity from controlling shareholder	Sewa/ Lease
2. PT JACCS Mitra Pinasthika Mustika Finance Indonesia	Entitas afiliasi dari pengendali/ Affiliated entity from controlling shareholder	Sewa/ Lease
3. PT Puncak Emas Tani Sejahtera	Entitas asosiasi/ Associated entity	Jasa pengolahan data dan pinjaman/ Data processing services and loan

PT MERDEKA COPPER GOLD Tbk
DAN ENTITAS ANAK
CATATAN ATAS LAPORAN KEUANGAN
KONSOLIDASIAN

31 DESEMBER 2023 DAN 2022

(Disajikan dalam Dolar AS, kecuali dinyatakan lain)

PT MERDEKA COPPER GOLD Tbk
AND SUBSIDIARIES
NOTES TO THE CONSOLIDATED
FINANCIAL STATEMENTS

31 DECEMBER 2023 AND 2022

(Expressed in US Dollars, unless otherwise stated)

43. SIFAT HUBUNGAN, SALDO DAN TRANSAKSI DENGAN PIHAK BERELASI (Lanjutan)

43. NATURE OF RELATIONSHIP, BALANCES AND TRANSACTIONS WITH RELATED PARTIES (Continued)

a. Dalam menjalankan kegiatan usahanya, Grup melakukan beberapa transaksi bisnis dan keuangan dengan pihak berelasi: (Lanjutan)

a. In conducting its business, the Group entered into certain business and financial transactions with its related parties: (Continued)

Nama pihak-pihak berelasi/ Name of related parties	Hubungan/ Relationship	Sifat transaksi/ Nature of transactions
4. PT Prima Puncak Mulia	Entitas afiliasi dari pengendali/ Affiliated entity from controlling shareholder	Pinjaman/ Loan
5. Sihayo Gold Limited	Entitas afiliasi/ Affiliated entity	Jasa pengolahan data dan investasi/ Data processing services and investment
6. PT Indonesia Konawe Industrial Park	Entitas afiliasi/ Affiliated entity	Investasi pada asosiasi/ Investment in associate
7. Garibaldi Thohir	Komisaris/ Commissioner	Pinjaman/ Loan
8. Personil manajemen kunci/ Key management personnel	Dewan Komisaris dan Direksi/ Board of Commissioners and Directors	Pembayaran remunerasi/ Remuneration paid

Saldo dan transaksi dengan pihak yang berelasi adalah sebagai berikut:

Balances and transaction with related parties are as follows:

Nama pihak-pihak berelasi/ Name of related parties	Akun/ Account	Jumlah/ Total		Persentase terhadap jumlah aset, liabilitas, pendapatan usaha dan beban keuangan/ Percentage to total assets, liabilities, revenue and finance expenses	
		31 Desember/ December 2023	31 Desember/ December 2022	31 Desember/ December 2023	31 Desember/ December 2022
1. PT Mitra Pinasthika Mustika Rent	Utang usaha/ Trade payables	12,900	328,086	0.00%	0.02%
	Liabilitas sewa/ Lease liabilities	1,657,549	628,262	0.08%	0.03%
	Beban keuangan/ Finance expense	13,081	56,922	0.02%	0.12%
2. PT JACCS Mitra Pinasthika Mustika Finance Indonesia	Liabilitas sewa/ Lease liabilities	-	489,202	-	0.03%
	Beban keuangan/ Finance expense	7,528	132,489	0.01%	0.29%
3. PT Puncak Emas Tani Sejahtera	Piutang usaha/ Trade receivables	467,188	924,515	0.01%	0.02%
	Pinjaman ke pihak berelasi/ Loan to related party	50,179,631	18,198,095	1.01%	0.47%
	Pendapatan usaha/ Revenue	2,790,819	2,386,042	0.16%	0.70%
4. PT Prima Puncak Mulia	Pinjaman ke pihak berelasi/ Loan to related party	2,526,567	34,274,831	0.05%	0.88%
	Pendapatan keuangan/ Finance income	1,190,937	-	10.33%	-
5. Sihayo Gold Limited	Piutang usaha/ Trade receivables	37,622	15,237	0.00%	0.00%
	Investasi pada saham/ Investment in shares	1,031,335	255,384	0.02%	0.01%
	Pendapatan usaha/ Revenue	23,681	24,189	0.00%	0.00%

PT MERDEKA COPPER GOLD Tbk
DAN ENTITAS ANAK
CATATAN ATAS LAPORAN KEUANGAN
KONSOLIDASIAN
31 DESEMBER 2023 DAN 2022
(Disajikan dalam Dolar AS, kecuali dinyatakan lain)

PT MERDEKA COPPER GOLD Tbk
AND SUBSIDIARIES
NOTES TO THE CONSOLIDATED
FINANCIAL STATEMENTS
31 DECEMBER 2023 AND 2022
(Expressed in US Dollars, unless otherwise stated)

43. SIFAT HUBUNGAN, SALDO DAN TRANSAKSI DENGAN PIHAK BERELASI (Lanjutan)

43. NATURE OF RELATIONSHIP, BALANCES AND TRANSACTIONS WITH RELATED PARTIES (Continued)

- a. Saldo dan transaksi dengan pihak yang berelasi adalah sebagai berikut:

- a. Balances and transaction with related parties are as follows: (Continued)

Nama pihak-pihak berelasi/ <i>Name of related parties</i>	Akun/ <i>Account</i>	Jumlah/ <i>Total</i>		Persentase terhadap jumlah aset, liabilitas, pendapatan usaha dan beban keuangan/ <i>Percentage to total assets, liabilities, revenue and finance expenses</i>	
		31 Desember/ December 2023	31 Desember/ December 2022	31 Desember/ December 2023	31 Desember/ December 2022
6. PT Indonesia Konawe Industrial Park	Investasi pada asosiasi/ <i>Investment in associate</i>	-	43,160	-	0.00%
	Uang muka investasi/ <i>Advance of investment</i>	7,985,706	3,006,506	0.16%	0.08%
	Piutang usaha/ <i>Trade receivables</i>	103,992	-	0.00%	-
	Pendapatan usaha/ <i>Revenue</i>	116,601	-	0.01%	-
7. Garibaldi Thohir	Pinjaman ke pihak berelasi/ <i>Loan to related party</i>	-	8,231,257	-	0.21%
	Pendapatan keuangan/ <i>Finance income</i>	875,042	-	7.59%	-

- b. PT Puncak Emas Tani Sejahtera ("PETS") merupakan perusahaan yang dibentuk oleh Koperasi Unit Desa Dharma Tani (dahulu bernama Koperasi Produsen Dharma Tani) ("KUD") selaku pemegang saham 51% dan PT Puncak Emas Gorontalo ("PEG") (entitas anak melalui PBJ) selaku pemegang saham 49%.

- b. PT Puncak Emas Tani Sejahtera ("PETS") is a company established by Koperasi Unit Desa Dharma Tani (formerly named Koperasi Produsen Dharma Tani) ("KUD") as a 51% shareholder and PT Puncak Emas Gorontalo ("PEG") (a subsidiary through PBJ) as 49% shareholder.

Pada tanggal 10 Oktober 2020, PEG, PETS dan KUD menandatangani perjanjian pinjaman PEG ke PETS. PEG akan memberikan pinjaman secara bertahap untuk kegiatan operasional PETS.

On 10 October 2020, PEG, PETS and KUD entered into loan agreement from PEG to PETS. PEG will provide the loan gradually for PETS's operational activities.

Pembayaran kembali seluruh pokok hutang beserta bunga yang dikapitalisasi akan dilakukan selambat-lambatnya 3 (tiga) tahun sejak PETS mulai beroperasi atau tanggal jatuh tempo lainnya yang disetujui seluruh pihak. Tingkat bunga atas pinjaman ini sebesar LIBOR + margin tertentu.

Repayment of all principals including the capitalized interest will be made no later than 3 (three) years since PETS commences its operations or other maturity date approved by all parties. Interest rate of this loan is LIBOR + certain margin.

Pada 20 Juli 2023, PEG, PETS dan KUD menandatangani Amendemen Kedua atas Perjanjian dan Pengakuan Utang yang berlaku efektif pada tanggal 30 Juni 2023. Berdasarkan amandemen tersebut bahwa tingkat bunga atas pinjaman ini untuk jangka waktu bunga setelah 30 Juni 2023 menjadi sebesar SOFR 3 bulan + margin 5,76%.

On 20 July 2023, PEG, PETS and KUD entered into the Second Amendment to Agreement and Acknowledge to Debt which effective on 30 June 2023. Based on the amendment, the interest rate on this loan for the interest period after 30 June 2023 is 3 months term SOFR + 5.76% margin.

PT MERDEKA COPPER GOLD Tbk
DAN ENTITAS ANAK
CATATAN ATAS LAPORAN KEUANGAN
KONSOLIDASIAN

31 DESEMBER 2023 DAN 2022

(Disajikan dalam Dolar AS, kecuali dinyatakan lain)

PT MERDEKA COPPER GOLD Tbk
AND SUBSIDIARIES
NOTES TO THE CONSOLIDATED
FINANCIAL STATEMENTS

31 DECEMBER 2023 AND 2022

(Expressed in US Dollars, unless otherwise stated)

43. SIFAT HUBUNGAN, SALDO DAN TRANSAKSI DENGAN
PIHAK BERELASI (Lanjutan)

b. Pada tanggal 31 Desember 2023, jumlah pokok pinjaman yang terutang dari perjanjian ini adalah sebesar AS\$50.179.631 (31 Desember 2022: AS\$18.198.095).

c. Pada tanggal 18 Mei 2022, Perusahaan menandatangani Perjanjian Pinjaman dengan PT Prima Puncak Mulia ("PPM") dimana batas tertinggi pinjaman dari Perusahaan sampai dengan Rp732.550.000.000 (atau setara dengan AS\$50.291.775) tingkat suku bunga 8% per tahun yang akan jatuh tempo pada tanggal 18 Mei 2025.

Pada tanggal 12 Oktober 2022, Perusahaan menerima pembayaran pinjaman dari PPM senilai Rp69.200.000.000 (atau setara dengan AS\$4.540.087).

Pada tanggal 30 Desember 2022, Perusahaan menandatangani Perjanjian Novasi atas Perjanjian Pinjaman PPM kepada Garibaldi Thohir ("GBT") senilai Rp128.457.000.000 (atau setara dengan AS\$8.188.233).

Perusahaan menandatangani Perjanjian Novasi dan Perubahan dan Pernyataan Kembali atas Perjanjian Pinjaman dari PPM kepada GBT senilai Rp268.343.000.000 (atau setara dengan AS\$17.664.604) yang berlaku efektif pada 1 Maret 2023.

Pada tanggal 30 Maret 2023, Perusahaan menerima pembayaran pinjaman pokok dari PPM dan GBT masing-masing senilai Rp227.357.890.365 (atau setara dengan AS\$14.856.109) dan Rp344.205.149.502 (atau setara dengan AS\$22.491.189).

Pada tanggal 22 Desember 2023, Perusahaan menerima pelunasan pinjaman pokok dari GBT senilai Rp52.594.850.498 (atau setara dengan AS\$3.377.093).

Pada tanggal 31 Desember 2023, jumlah pinjaman yang terutang kepada PPM adalah sebesar Rp39.192.109.635 setara dengan AS\$2.526.567 (31 Desember 2022: Rp534.893.000.000 setara dengan AS\$34.274.831).

d. Remunerasi personil manajemen kunci Perusahaan

Personil manajemen kunci Perusahaan adalah Dewan Komisaris dan Direksi yang dirinci pada Catatan 1d.

43. NATURE OF RELATIONSHIP, BALANCES AND
TRANSACTIONS WITH RELATED PARTIES
(Continued)

b. As of 31 December 2023, total outstanding loan principle from this agreement is US\$50,179,631 (31 December 2022: US\$18,198,095).

c. On 18 May 2022, the Company entered into a Loan Agreement with PT Prima Puncak Mulia ("PPM") in which the maximum loan limit from the Company is Rp732,550,000,000 (or equivalent US\$50,291,775) with 8% interest rate per annum which have maturity date on 18 May 2025.

On 12 October 2022, the Company received loan repayment from PPM amounted to Rp69,200,000,000 (or equivalent to US\$4,540,087).

On 30 December 2022, the Company entered into a Novation Agreement upon the PPM Loan Agreement to Garibaldi Thohir ("GBT") amounted to Rp128,457,000,000 (or equivalent to US\$8,188,233).

The Company entered into a Novation and Amendment and Restatement of Loan Agreement of PPM loan to GBT amounting to Rp268,343,000,000 (or equivalent to US\$17,664,604) which is effective on 1 March 2023.

On 30 March 2023, the Company received principal loan repayment from PPM and GBT amounting Rp227,357,890,365 (or equivalent to US\$14,856,109 and Rp344,205,149,502 (or equivalent to US\$22,491,189), respectively.

On 22 December 2023, the Company received principal loan repayment from GBT amounting to Rp52,594,850,498 (or equivalent to US\$3,377,093).

As of 31 December 2023, total outstanding loan to PPM is Rp39,192,109,635 equivalent to US\$2,526,567 (31 December 2022: Rp534,893,000,000 equivalent to US\$34,274,831).

d. Remuneration key management personnel of the Company

The key management personnel of the Company are the Board of Commissioners and Board of Directors which are detailed in Note 1d.

PT MERDEKA COPPER GOLD Tbk
DAN ENTITAS ANAK
CATATAN ATAS LAPORAN KEUANGAN
KONSOLIDASIAN
31 DESEMBER 2023 DAN 2022
(Disajikan dalam Dolar AS, kecuali dinyatakan lain)

PT MERDEKA COPPER GOLD Tbk
AND SUBSIDIARIES
NOTES TO THE CONSOLIDATED
FINANCIAL STATEMENTS
31 DECEMBER 2023 AND 2022
(Expressed in US Dollars, unless otherwise stated)

43. SIFAT HUBUNGAN, SALDO DAN TRANSAKSI DENGAN PIHAK BERELASI (Lanjutan)

d. Remunerasi personil manajemen kunci Perusahaan (Lanjutan)

Perusahaan memberikan remunerasi yang merupakan imbalan kerja jangka pendek berupa gaji dan tunjangan untuk keperluan tugas operasional Dewan Komisaris dan Direksi dengan jumlah remunerasi sebesar AS\$3.272.597 (31 Desember 2022: AS\$2.038.237).

Tidak ada kompensasi dalam bentuk imbalan pasca kerja, imbalan jangka panjang lainnya dan pesangon pemutusan kontrak kerja untuk tahun 31 Desember 2023 dan 2022.

43. NATURE OF RELATIONSHIP, BALANCES AND TRANSACTIONS WITH RELATED PARTIES (Continued)

d. Remuneration key management personnel of the Company (Continued)

The Company provides remuneration of short-term employee benefits in the form of salaries and allowances for the operational duties of the Board of Commissioners and Board of Directors with total amount of the remuneration is US\$3,272,597 (31 December 2022: US\$2,038,237).

There is no compensation in the form of post-employment benefits, other long-term benefits and termination benefits for the year 31 December 2023 and 2022.

44. ASET DAN LIABILITAS MONETER DALAM MATA UANG ASING

Pada tanggal 31 Desember 2023 dan 2022, Grup mempunyai aset dan liabilitas moneter dalam mata uang asing sebagai berikut:

44. MONETARY ASSETS AND LIABILITIES DENOMINATED IN FOREIGN CURRENCIES

As of 31 December 2023 and 2022, the Group has monetary assets and liabilities in foreign currencies as follow:

	31 Desember/December 2023		31 Desember/December 2022			
	Mata uang asing/ Foreign currency	Setara AS\$/ Equivalent US\$	Mata uang asing/ Foreign currency	Setara AS\$/ Equivalent US\$		
Aset moneter					Monetary assets	
Kas dan setara kas	Rp	2,596,606,715,528	167,393,419	2,207,474,895,582	141,450,397	Cash and cash equivalent
	CNY	1,230,366	172,248	103,173,832	14,761,474	
	S\$	35,518	26,730	174,763	129,217	
	A\$	769,898	520,396	1,322,610	885,503	
	RM	19,972	4,283	-	-	
Piutang usaha	Rp	1,041,129,514,208	67,117,684	940,413,393,198	60,259,733	Trade receivables
Piutang lain-lain	Rp	33,978,834,344	2,190,487	126,931,385,394	8,133,499	Other receivables
Pinjaman ke pihak berelasi	Rp	817,578,543,376	52,706,198	947,349,479,898	60,704,183	Loan to related party
Aset tidak lancar lain-lain	Rp	83,899,614,792	5,408,691	56,995,765,020	3,652,170	Other non-current assets
Jumlah aset moneter		295,540,136		289,976,176	Total monetary assets	
Liabilitas moneter						Monetary liabilities
Utang usaha	Rp (4,124,453,678,744)(265,887,937)(1,472,080,317,858)(94,327,843)	Trade payables
	CNY (89,628,591)(12,553,024)(43,814,439)(6,268,699)	
	A\$ (668,356)(451,761)(713,026)(477,379)	
	€ (8,613)(9,452)(47,709)(50,618)	
Beban yang masih harus dibayar	Rp (1,341,434,372,936)(86,477,203)(691,910,253,414)(44,336,169)	Accrued expenses
	A\$ (221,439)(149,677)	-	-	
	S\$ (265,754)(200,000)(41,322)(30,553)	
Liabilitas sewa	Rp (203,832,783,448)(13,140,329)(277,864,471,062)(17,804,977)	Lease liabilities
Pinjaman dan fasilitas kredit bank	Rp (430,000,000,000)(27,720,474)(193,500,000,000)(12,399,077)	Bank loans and credit facility
Jumlah liabilitas moneter		(406,589,857)		(175,695,315)	Total monetary liabilities	
(Liabilitas)/aset moneter dalam mata uang asing - bersih		(111,049,721)		114,280,861	Net monetary (liabilities)/asset in foreign currency	

PT MERDEKA COPPER GOLD Tbk
DAN ENTITAS ANAK
CATATAN ATAS LAPORAN KEUANGAN
KONSOLIDASIAN
31 DESEMBER 2023 DAN 2022
(Disajikan dalam Dolar AS, kecuali dinyatakan lain)

PT MERDEKA COPPER GOLD Tbk
AND SUBSIDIARIES
NOTES TO THE CONSOLIDATED
FINANCIAL STATEMENTS
31 DECEMBER 2023 AND 2022
(Expressed in US Dollars, unless otherwise stated)

45. PERJANJIAN PENTING DAN KONTINJENSI

a. Kontrak jasa penambangan, perjanjian sewa alat berat dan perjanjian terkait lainnya

BSI, BTR, BKP, MTI, GSM, MAP dan SCM (entitas anak) mengadakan perjanjian sewa alat berat dan perjanjian terkait lainnya untuk mendukung operasi tambang.

Berdasarkan perjanjian-perjanjian tersebut, entitas anak diharuskan membayar biaya sewa dan biaya jasa yang dihitung secara bulanan, berdasarkan tingkat harga dan ketentuan lainnya yang tertera dalam kontrak.

Kontraktor/ Contractor	Tipe perjanjian/ Agreement type	Tanggal perjanjian/ Agreement date	Akhir periode perjanjian/ Agreement period end
PT Aggreko Energy Services Indonesia	Sewa generator listrik/ Rental electricity generator	1 Juli/July 2021	30 Juni/June 2026
PT Uniteda Arkato	Sewa peralatan/ Equipment rental	15 Januari/January 2021	1 Desember/December 2025
		31 Januari/January 2022	1 Desember/December 2025
		1 Maret/March 2023	31 Desember/December 2024
		1 Agustus/August 2023	31 Desember/December 2024
PT Bintangdelapan Mineral	Penggunaan jalan hauling bijih nikel/ Usage of nickel ore hauling road	14 Agustus/August 2023	17 Agustus/August 2024
	Penggunaan jalan hauling untuk logistik/ Usage of hauling road for logistic access	28 Agustus/August 2023	31 Agustus/August 2024
PT Malachite International Mining	Jasa design engineering dan konstruksi pertambangan/ Design engineering and mining construction service	1 Agustus/August 2022	31 Desember/December 2023*
PT Petronesia Benimel	Jasa penambangan nikel/ Nickel mining services	12 Mei/May 2022	30 September 2025
PT AKR Corporindo Tbk	Pembelian High Speed Diesel (HSD)/ Purchase of High Speed Diesel (HSD)	3 Juli/July 2023	31 Desember/December 2027
PT Jakarta Anugerah Mandiri	Jasa pengangkutan bijih nikel/ Nickel Ore Hauling Services	4 September 2023	3 September 2026
PT QMB New Energy Materials	Pemasok asam dan uap/ Acid and stream supply	30 April 2021	Dimulai 1 Oktober 2022 (tergantung penyesuaian oleh para pihak) dan akan berlaku untuk jangka waktu 10 tahun ke depan/ Since 1 October 2022 (subject to adjustment by the parties) and continue in effect for a 10-year term

*) Dalam proses perpanjangan

45. SIGNIFICANT AGREEMENTS AND CONTINGENCIES

a. Mining services contracts, heavy equipment rental agreement and other related agreement

BSI, BTR, BKP, MTI, GSM, MAP and SCM (the subsidiaries) entered into heavy equipment rental agreement and other related agreement to support its mining operations.

Under the agreements, the subsidiaries is required to pay contractors rental fees and service fees which was calculated on a monthly basis, based on price rates and other conditions included in the agreement.

*) In the process of extention

PT MERDEKA COPPER GOLD Tbk
DAN ENTITAS ANAK
CATATAN ATAS LAPORAN KEUANGAN
KONSOLIDASIAN
31 DESEMBER 2023 DAN 2022
(Disajikan dalam Dolar AS, kecuali dinyatakan lain)

PT MERDEKA COPPER GOLD Tbk
AND SUBSIDIARIES
NOTES TO THE CONSOLIDATED
FINANCIAL STATEMENTS
31 DECEMBER 2023 AND 2022
(Expressed in US Dollars, unless otherwise stated)

45. PERJANJIAN PENTING DAN KONTINJENSI (Lanjutan)

45. SIGNIFICANT AGREEMENTS AND CONTINGENCIES
(Continued)

b. Undang-Undang Pertambangan No. 3 Tahun 2020

b. Mining Law No. 3 Year 2020

Pada tanggal 10 Juni 2020, Dewan Perwakilan Rakyat Indonesia mengeluarkan Undang-Undang No. 3 Tahun 2020 tentang perubahan atas Undang-Undang No. 4 Tahun 2009 tentang Pertambangan Mineral dan Batubara yang dilengkapi dengan Peraturan Pemerintah Pengganti Undang-Undang No. 2 Tahun 2022 tentang Cipta Kerja ("Amandemen").

On 10 June 2020, the House of Representative of Indonesia has issued Law No. 3 Year 2020 regarding the Amendment to the Law No. 4 Year 2009 on Mineral and Coal Mining as supplemented by the Regulation of the Government in Lieu of the Law No. 2 of 2022 regarding Job Creation ("the Amendment").

- Peralihan wewenang dari Pemerintah Daerah (gubernur, walikota atau bupati) ke Pemerintah Pusat (Kementerian Energi dan Sumber Daya Mineral ("ESDM"))

- Transfer of authority from Local Government (ie the governor, mayor or regent) to Central Government (ie the Ministry of Energy and Mineral Resources ("MEMR"))

Dalam hal ini, Pemerintah Pusat masih memiliki kekuasaan untuk mendelegasikan sejumlah wewenang kepada Pemerintah Daerah.

In this case, Central Government will still have the power to delegate a certain amount of authority to Local Government.

Peralihan ini akan efektif paling cepat diantara (i) enam bulan sejak tanggal berlakunya Amandemen; dan (ii) penerbitan peraturan pelaksanaan.

Central government will assume its effective power at the earliest of: (i) six months as of the enactment date of the Amendment; and (ii) the issuance of the implementing regulations.

- Terdapat 9 (sembilan) jenis izin pertambangan dalam Amandemen:
 - a. Izin Usaha Pertambangan ("IUP").
 - b. Izin Usaha Pertambangan Khusus ("IUPK").
 - c. IUPK sebagai Kelanjutan Operasi Kontrak Karya ("KK") dan Perjanjian Karya Pengusahaan Pertambangan Batubara ("PKP2B").
 - d. Izin Pertambangan Rakyat ("IPR").
 - e. Surat Izin Penambangan Batuan ("SIPB").
 - f. Izin Penugasan untuk pertambangan mineral radioaktif.
 - g. Izin Pengangkutan dan Penjualan.
 - h. Izin Usaha Jasa Pertambangan ("IUJP"), dan
 - i. Izin Usaha Pertambangan untuk Penjualan.

- There will be 9 (nine) types of mining licenses in the Amendment:
 - a. Mining Business Licenses ("IUP").
 - b. Special Mining Business Licenses ("IUPK").
 - c. IUPK for Continuation of Operations of Contracts of Work ("CoW") and Coal Mining Concession Agreements ("PKP2B").
 - d. Community Mining Licenses.
 - e. Licenses for Rock Mining.
 - f. Assignment Licenses for the mining of radioactive mineral.
 - g. Licenses for Transport and Sale.
 - h. Mining Services Business Licenses, and
 - i. Mining Business Licenses for Sales.

IUP Eksplorasi dan IUP Operasi Produksi tidak akan lagi diperlakukan secara terpisah. Satu IUP akan mencakup tahap eksplorasi sampai dengan tahap operasi produksi. Jangka waktu berlakunya izin pertambangan untuk logam, non-logam, batu dan batubara tetap tidak berubah. Penyesuaian atas izin usaha pertambangan yang sudah ada dengan ketentuan baru dalam Amandemen dapat dipenuhi dalam jangka waktu dua tahun dari tanggal berlakunya Amandemen tersebut.

IUP Exploration and IUP Operation Production will no longer be treated separately. A single IUP will cover the exploration stage up to the operation production stage. The validity period for mining licenses for metals, non-metals, rock and coal remains unchanged. Adjustments of existing mining business licenses with the new provisions under the Amendment can be fulfilled within two years of the enactment of the Amendment.

PT MERDEKA COPPER GOLD Tbk
DAN ENTITAS ANAK
CATATAN ATAS LAPORAN KEUANGAN
KONSOLIDASIAN

31 DESEMBER 2023 DAN 2022

(Disajikan dalam Dolar AS, kecuali dinyatakan lain)

PT MERDEKA COPPER GOLD Tbk
AND SUBSIDIARIES
NOTES TO THE CONSOLIDATED
FINANCIAL STATEMENTS

31 DECEMBER 2023 AND 2022

(Expressed in US Dollars, unless otherwise stated)

45. PERJANJIAN PENTING DAN KONTINJENSI (Lanjutan)

45. SIGNIFICANT AGREEMENTS AND CONTINGENCIES
(Continued)

b. Undang-Undang Pertambangan No. 3 Tahun 2020 (Lanjutan)

b. Mining Law No. 3 Year 2020 (Continued)

Perubahan dalam amandemen ini adalah sebagai berikut: (Lanjutan)

The changes of the amendment are as follows:
(Continued)

Amandemen tersebut memberikan jangka waktu selama 30 (tiga puluh) tahun bagi pemegang IUP yang kegiatan pertambangannya terintegrasi dengan kegiatan pengolahan/pemurnian dan dijamin memperoleh perpanjangan selama 10 (sepuluh) tahun setiap kali perpanjangan apabila memenuhi persyaratan dalam peraturan yang berlaku.

The amendment gives a validity period of 30 (thirty) years for IUP holders whose mining activities are integrated with processing and refinery activities and guaranteed to get an extension of 10 (ten) years for each extension as long as the requirements under the prevailing regulations are satisfied.

Perubahan dalam Amandemen ini juga mencakup penyesuaian atas IUP Operasi Produksi khusus untuk pengolahan dan pemurnian menjadi Izin Usaha Industri ("IUI") yang harus dilakukan dalam waktu satu tahun sejak berlakunya Amandemen. Perusahaan hanya perlu mendapatkan IUI untuk melaksanakan bisnis pengolahan dan pemurnian.

The changes of the Amendment also covers the adjustment of IUP Operation Production specifically for processing and refinery to become an Industrial Licence ("IUI") and must be carried out within a year of the enactment of the Amendment. A company will only need to obtain IUI to conduct its processing and refinery business.

- Jaminan perpanjangan untuk KK dan PKP2B menjadi IUPK sebagai Kelanjutan Operasi KK/PKP2B

- Guarantee extension CoW and PKP2B in the form of IUPK for Continuation of Operations of CoW and PKP2B

Pemegang KK/PKP2B yang belum mendapatkan perpanjangan dijamin mendapatkan dua kali perpanjangan dalam bentuk IUPK sebagai Kelanjutan Operasi KK/PKP2B masing-masing untuk jangka waktu paling lama 10 (sepuluh) tahun. Bagi pemegang KK/PKP2B yang telah memperoleh perpanjangan pertama dijamin akan mendapatkan perpanjangan kedua.

The holders of CoW and PKP2B which not obtain an extension will be guaranteed to get twice extension in the form of IUPK for Continuation of Operations of CoW and PKP2B for a maximum period of 10 (ten) years each. For those CoW and PKP2B holders that have already obtained their first extension will be guaranteed to get a second extension.

Wilayah pertambangan yang ditentukan dalam IUPK sebagai Kelanjutan Operasi KK/PKP2B akan merujuk pada rencana pengembangan yang disetujui oleh ESDM.

The mining area to be determined under the IUPK for Continuation of Operations of CoW and PKP2B will refer to the MEMR-approved development plan.

PT MERDEKA COPPER GOLD Tbk
DAN ENTITAS ANAK
CATATAN ATAS LAPORAN KEUANGAN
KONSOLIDASIAN
31 DESEMBER 2023 DAN 2022
(Disajikan dalam Dolar AS, kecuali dinyatakan lain)

PT MERDEKA COPPER GOLD Tbk
AND SUBSIDIARIES
NOTES TO THE CONSOLIDATED
FINANCIAL STATEMENTS
31 DECEMBER 2023 AND 2022
(Expressed in US Dollars, unless otherwise stated)

45. PERJANJIAN PENTING DAN KONTINJENSI (Lanjutan)

45. SIGNIFICANT AGREEMENTS AND CONTINGENCIES
(Continued)

b. Undang-Undang Pertambangan No. 3 Tahun 2020 (Lanjutan)

b. Mining Law No. 3 Year 2020 (Continued)

Perubahan dalam amandemen ini adalah sebagai berikut: (Lanjutan)

The changes of the amendment are as follows:
(Continued)

- Jaminan perpanjangan untuk KK dan PKP2B menjadi IUPK sebagai Kelanjutan Operasi KK/ PKP2B.

- *Guarantee extension CoW and PKP2B in the form of IUPK for Continuation of Operations of CoW and PKP2B.*

Pemegang KK/ PKP2B yang belum mendapatkan perpanjangan dijamin mendapatkan dua kali perpanjangan dalam bentuk IUPK sebagai Kelanjutan Operasi KK/ PKP2B masing-masing untuk jangka waktu paling lama 10 (sepuluh) tahun. Bagi pemegang KK/ PKP2B yang telah memperoleh perpanjangan pertama dijamin akan mendapatkan perpanjangan kedua.

The holders of CoW and PKP2B which not obtain an extension will be guaranteed to get twice extension in the form of IUPK for Continuation of Operations of CoW and PKP2B for a maximum period of 10 (ten) years each. For those CoW and PKP2B holders that have already obtained their first extension will be guaranteed to get a second extension.

Wilayah pertambangan yang ditentukan dalam IUPK sebagai Kelanjutan Operasi KK/ PKP2B akan merujuk pada rencana pengembangan yang disetujui oleh ESDM.

The mining area to be determined under the IUPK for Continuation of Operations of CoW and PKP2B will refer to the MEMR-approved development plan.

- Peralihan atas kepemilikan IUP/ IUPK dan saham dalam perusahaan tambang

- *Transfer of ownership IUP/ IUPK and shares in mining companies*

Peralihan atas IUP/ IUPK kepada pihak ketiga non-afiliasi diperbolehkan dengan persetujuan dari ESDM dan memenuhi persyaratan sebagai berikut:

Transfer for IUP/ IUPK to a non-affiliated third party is now allowed with prior consent from the MEMR and subject to the fulfilment of the following conditions:

- a. Kegiatan eksplorasi telah selesai dilakukan, yang dibuktikan dengan ketersediaan data sumber daya dan cadangan, dan
- b. Semua persyaratan administratif, teknis, lingkungan dan finansial telah terpenuhi.

- a. *The exploration phase has been completed, as evidenced by the data on the relevant resources and reserves, and*
- b. *All administrative, technical, environmental and financial requirements have been satisfied.*

Segala bentuk peralihan kepemilikan saham di perusahaan tambang *non-public* dapat dilakukan atas persetujuan ESDM dan semua persyaratan di atas juga terpenuhi.

Any transfer of shares in a non-public mining company may be carried out with approval from MEMR and also the same conditions above are fulfilled.

PT MERDEKA COPPER GOLD Tbk
DAN ENTITAS ANAK
CATATAN ATAS LAPORAN KEUANGAN
KONSOLIDASIAN

31 DESEMBER 2023 DAN 2022

(Disajikan dalam Dolar AS, kecuali dinyatakan lain)

PT MERDEKA COPPER GOLD Tbk
AND SUBSIDIARIES
NOTES TO THE CONSOLIDATED
FINANCIAL STATEMENTS

31 DECEMBER 2023 AND 2022

(Expressed in US Dollars, unless otherwise stated)

45. PERJANJIAN PENTING DAN KONTINJENSI (Lanjutan)

45. SIGNIFICANT AGREEMENTS AND CONTINGENCIES
(Continued)

b. Undang-Undang Pertambangan No. 3 Tahun 2020 (Lanjutan)

b. Mining Law No. 3 Year 2020 (Continued)

Perubahan dalam amandemen ini adalah sebagai berikut: (Lanjutan)

The changes of the amendment are as follows:
(Continued)

- Perubahan penting lainnya
 - a. Amandemen memperbolehkan perusahaan jasa pertambangan untuk melakukan penggalan batubara/mineral.
 - b. Terdapat kewajiban baru bagi pemegang IUP dan IUPK tahap operasi produksi untuk melakukan kegiatan eksplorasi lanjutan setiap tahun dan mengalokasikan anggarannya tanpa pengecualian untuk eksplorasi lanjutan. Untuk menjamin hal ini, pemegang IUP dan IUPK tahap operasi produksi wajib menyediakan dana ketahanan cadangan.
 - c. Pemegang izin berkewajiban untuk menggunakan jalan pertambangan dalam pelaksanaan kegiatan usaha pertambangan. Jalan ini dapat dibangun sendiri atau bekerjasama dengan pemegang izin lainnya atau pihak lain yang telah memenuhi aspek keselamatan pertambangan. Namun, terdapat juga kemungkinan untuk menggunakan jalan umum jika jalan pertambangan tidak tersedia.
 - d. Pemegang IUP atau IUPK pada tahap operasi produksi yang sahamnya dimiliki oleh investor asing wajib melakukan divestasi saham secara bertahap untuk mencapai 51% kepemilikan lokal kepada Pemerintah Pusat, Pemerintah Daerah, BUMN/BUMD, dan/atau badan usaha swasta nasional.
 - e. Pemegang IUP dan IUPK dilarang untuk menjaminkan IUP atau IUPK, termasuk komoditas tambangnya, kepada pihak lain.

- Other important updates
 - a. The Amendment allows mining service companies to undertake coal/mineral getting.
 - b. There is a new obligation for IUP and IUPK holders in the production operation stage to carry out exploration annually and to allocate their budget without any exemptions for continued exploration activities. To guarantee this, the IUP and IUPK holders at the production operation stage are required to provide a reserve fund.
 - c. The licence holders are obliged to use a hauling road for their mining activities. This road may be built by the mining companies or in cooperation with either other licence holders or other parties after fulfillment of certain safety mining requirements. However, there is also possibility of the parties using public roads if a dedicated hauling road is not available.
 - d. The IUP or IUPK holders in operation production stage whose are owned by foreign investor will be obligate to divest in stages to achieve 51% local ownership to Central Government, Local Government, state/regional owned enterprises, and/or national private entities.
 - e. IUP or IUPK holder is prohibited from encumbering their IUP or IUPK, as well as their mining commodities, as securities to other parties.

Sampai dengan tanggal laporan keuangan ini diterbitkan, PBT dan BTR sudah mendapatkan IUI tertanggal 8 Oktober 2021 dan 31 Oktober 2022.

Until the issued date of this financial statement, PBT and BTR has obtained IUI dated 8 October 2021 and 31 October 2022.

Berdasarkan hasil evaluasi manajemen, tidak terdapat dampak keuangan signifikan atas amandemen Undang-Undang Pertambangan ini.

Based on management's evaluation, there is no significant financial impact for this amendment of Mining Law.

PT MERDEKA COPPER GOLD Tbk
DAN ENTITAS ANAK
CATATAN ATAS LAPORAN KEUANGAN
KONSOLIDASIAN
31 DESEMBER 2023 DAN 2022
(Disajikan dalam Dolar AS, kecuali dinyatakan lain)

PT MERDEKA COPPER GOLD Tbk
AND SUBSIDIARIES
NOTES TO THE CONSOLIDATED
FINANCIAL STATEMENTS
31 DECEMBER 2023 AND 2022
(Expressed in US Dollars, unless otherwise stated)

46. INSTRUMEN KEUANGAN DAN MANAJEMEN RISIKO KEUANGAN

Risiko utama yang timbul dari instrumen keuangan Grup adalah risiko kredit, risiko likuiditas, risiko mata uang asing, risiko komoditi dan estimasi nilai wajar instrumen keuangan. Kepentingan untuk mengelola risiko ini telah meningkat secara signifikan dengan mempertimbangkan perubahan dan volatilitas pasar keuangan baik di Indonesia maupun internasional. Manajemen Grup menelaah dan menyetujui kebijakan untuk mengelola risiko-risiko yang dirangkum di bawah ini.

Berikut adalah ringkasan dari tujuan dan kebijakan dari manajemen risiko keuangan Grup:

a. Risiko kredit

Risiko kredit adalah salah satu risiko dimana salah satu pihak atas instrumen keuangan akan gagal memenuhi liabilitasnya dan menyebabkan pihak lain mengalami kerugian keuangan.

Grup memiliki risiko kredit yang terutama berasal dari kas dan setara kas, piutang usaha, piutang lain-lain, pinjaman ke pihak berelasi, investasi pada saham dan entitas asosiasi, investasi pada instrumen ekuitas, instrumen keuangan derivatif dan efek lainnya, dan aset tidak lancar lainnya.

Grup meminimalisir risiko kredit mengingat Grup memiliki kebijakan yang jelas dalam pemilihan pelanggan dan simpanan pada bank dengan menempatkan dana Grup hanya pada bank dengan reputasi baik.

Manajemen yakin terhadap kemampuan untuk mengendalikan dan menjaga eksposur risiko kredit pada tingkat yang minimal. Eksposur maksimum risiko kredit pada tanggal pelaporan adalah AS\$749.379.224 (31 Desember 2022: AS\$644.840.298).

b. Risiko likuiditas

Risiko likuiditas adalah risiko bahwa Grup akan mengalami kesulitan dalam memenuhi liabilitas keuangan karena kekurangan dana.

Grup memonitor kebutuhan likuiditas dengan memonitor jadwal pembayaran utang atas liabilitas keuangan, terutama utang pihak ketiga dan memonitor arus kas keluar sehubungan dengan aktivitas operasional setiap hari. Manajemen juga secara terus-menerus menilai kondisi pasar keuangan untuk melihat peluang mendapatkan sumber pendanaan yang optimal.

46. FINANCIAL INSTRUMENTS AND FINANCIAL RISK MANAGEMENT

The main risks arising from The Group's financial instruments are credit risk, liquidity risk, currency risk, commodities risk and fair value estimation of financial instrument. Interest to manage this risk has significantly increased by considering the changes and volatility in financial markets both in Indonesia and international. The Group's management reviews and approves policies for managing risks as summarized below.

The followings are summary of objectives and policies of the Group's financial risk management:

a. Credit risk

Credit risk is the risk where one of the parties on financial instrument will fail to meet its obligations, leading to a financial loss.

The Group faced the credit risk mainly derived from cash and cash equivalent, trade receivables, other receivables, loan to related party, investment in shares and associate entity, investment in equity instrument, derivative financial instrument and other securities, and other non-current assets.

The Group minimizes credit risk since the Group has clear policies on the selection of customers and deposits with banks by placing their funds only in banks with good reputation.

Management is confident in its ability to control and sustain minimal exposure of credit risk. The maximum credit risk exposure at the reporting date is US\$749,379,224 (31 December 2022: US\$644,840,298).

b. Liquidity risk

Liquidity risk is the risk that Group will encounter difficulty in meeting financial obligations due to shortage of funds.

The Group monitor their liquidity needs by closely monitoring debt servicing payment schedule for financial liabilities, particularly the third party loans, and their cash outflows due to day-to-day operations. Management also continuously assesses conditions in the financial markets for opportunities to obtain optimal funding sources.

PT MERDEKA COPPER GOLD Tbk
DAN ENTITAS ANAK
CATATAN ATAS LAPORAN KEUANGAN
KONSOLIDASIAN

31 DESEMBER 2023 DAN 2022

(Disajikan dalam Dolar AS, kecuali dinyatakan lain)

PT MERDEKA COPPER GOLD Tbk
AND SUBSIDIARIES
NOTES TO THE CONSOLIDATED
FINANCIAL STATEMENTS

31 DECEMBER 2023 AND 2022

(Expressed in US Dollars, unless otherwise stated)

46. INSTRUMEN KEUANGAN DAN MANAJEMEN RISIKO KEUANGAN (Lanjutan)

46. FINANCIAL INSTRUMENTS AND FINANCIAL RISK MANAGEMENT (Continued)

b. Risiko likuiditas (Lanjutan)

b. Liquidity risk (Continued)

Eksposur maksimum risiko likuiditas pada tanggal pelaporan adalah sebagai berikut:

The maximum liquidity risk exposure at the reporting date is as follows:

	Jumlah tercatat/ Carrying amount	Arus kas kontraktual/ Contractual cash flows	Sampai dengan satu tahun/ Until one year	Lebih dari satu tahun/ More than one year	
31 Desember 2023					31 December 2023
Pinjaman dan fasilitas kredit bank	377,416,579	382,806,934	94,567,854	288,239,080	Bank loans and credit facility
Pinjaman dari pemegang saham entitas anak	20,271,300	20,271,300	-	20,271,300	Loan from shareholder of subsidiary
Utang obligasi	1,139,569,209	1,145,015,150	342,805,628	802,209,522	Bonds payable
Utang usaha	303,932,720	303,932,720	303,932,720	-	Trade payables
Beban yang masih harus dibayar	112,729,683	112,729,683	112,729,683	-	Accrued expenses
Liabilitas sewa	45,261,208	51,340,593	19,397,112	31,943,481	Lease liabilities
Jumlah	1,999,180,699	2,016,096,380	873,432,997	1,142,663,383	Total
31 Desember 2022					31 December 2022
Pinjaman dan fasilitas kredit bank	410,240,339	421,945,748	99,546,671	322,399,077	Bank loans and credit facility
Pinjaman dari pemegang saham entitas anak	74,600,500	74,600,500	-	74,600,500	Loan from shareholder of subsidiary
Utang obligasi	886,611,635	891,856,017	212,054,018	679,801,999	Bonds payables
Utang usaha	109,597,435	109,597,435	109,597,435	-	Trade payables
Beban yang masih harus dibayar	66,544,575	66,544,575	66,544,575	-	Accrued expenses
Utang lain-lain	48,733,962	48,733,962	48,733,962	-	Other payable
Liabilitas sewa	40,383,648	42,785,973	24,397,008	18,388,965	Lease liabilities
Jumlah	1,636,712,094	1,656,064,210	560,873,669	1,095,190,541	Total

c. Risiko mata uang asing

c. Currency risk

Risiko mata uang asing adalah risiko di mana nilai wajar atau arus kas masa datang dari suatu instrumen keuangan akan berfluktuasi akibat perubahan nilai tukar mata uang asing.

Currency risk is the risk that the fair value or future cash flows of a financial instrument will fluctuate due to changes in foreign currency exchange rates.

Grup mengelola risiko mata uang asing dengan menyesuaikan antara penerimaan dan pembayaran dalam mata uang yang sama dan melakukan pengawasan secara berkala terhadap fluktuasi pertukaran nilai mata uang asing.

The Group manages the currency risk by matching receipts and payments in the same currency and through regular monitoring related to the exchange rate fluctuation.

Selain itu, Grup juga menjalankan program lindung nilai yang terkait dengan penerbitan obligasi Perusahaan melalui transaksi cross currency swaps.

Moreover, the Group also entered into a hedge program that related to issuance of the Company's bonds through cross currency swaps transaction.

Tabel berikut menunjukkan sensitivitas atas perubahan yang wajar dari nilai tukar mata uang asing terhadap Dolar Amerika Serikat, dimana semua variabel lain konstan, terhadap laba sebelum pajak untuk periode-periode yang berakhir 31 Desember 2023 dan 2022. Lima persen (5%) adalah tingkat sensitivitas yang digunakan pada saat pelaporan mata uang asing kepada manajemen kunci secara internal dan merupakan penilaian manajemen yang mungkin terjadi atas nilai tukar.

The following table demonstrates the sensitivity to a reasonably possible change in foreign currencies' exchange rate against U.S. Dollar with all other variables held constant, to the profit before tax for the periods ended 31 December 2023 and 2022. Five percent (5%) is the sensitivity rate used when reporting foreign currency risk internally to key management personnel and represents management assessment of a reasonably possible change in foreign exchange rates.

PT MERDEKA COPPER GOLD Tbk
DAN ENTITAS ANAK
CATATAN ATAS LAPORAN KEUANGAN
KONSOLIDASIAN
31 DESEMBER 2023 DAN 2022
(Disajikan dalam Dolar AS, kecuali dinyatakan lain)

PT MERDEKA COPPER GOLD Tbk
AND SUBSIDIARIES
NOTES TO THE CONSOLIDATED
FINANCIAL STATEMENTS
31 DECEMBER 2023 AND 2022
(Expressed in US Dollars, unless otherwise stated)

46. INSTRUMEN KEUANGAN DAN MANAJEMEN RISIKO KEUANGAN (Lanjutan)

46. FINANCIAL INSTRUMENTS AND FINANCIAL RISK MANAGEMENT (Continued)

c. Risiko mata uang asing (Lanjutan)

c. Currency risk (Continued)

	Kenaikan/(penurunan) dalam persentase/ <i>Increase/(decrease) in percentage</i>	31 Desember/ <i>December 2023</i>		31 Desember/ <i>December 2022</i>		
			Efek terhadap laba sebelum pajak/ <i>Effect on profit before tax</i>		Efek terhadap laba sebelum pajak/ <i>Effect on profit before tax</i>	
Dolar Amerika Serikat:						United States Dollar:
Rupiah Indonesia	5% (4,920,473)	5,336,410			Indonesian Rupiah
	(5%)	4,920,473 (5,336,410)			
Yuan Tiongkok	5% (619,039)	424,639			Chinese Yuan
	(5%)	619,039 (424,639)			
Dolar Singapura	5% (8,664)	4,933			Singapore Dollar
	(5%)	8,664 (4,933)			
Dolar Australia	5% (4,052)	20,406			Australian Dollar
	(5%)	4,052	20,406			
Euro	5% (473)	2,531			Euro
	(5%)	473	2,531			
Ringgit Malaysia	5%	214	-			Ringgit Malaysian
	(5%)	214)	-			

Dampak dari perubahan nilai tukar Dolar AS untuk mata uang lainnya terutama perubahan nilai aset dan liabilitas moneter dalam mata uang asing dapat dilihat di Catatan 44.

The impact of the above change in exchange rate of US Dollar to other currencies is mainly the result of change in the value of foreign currencies denominated monetary assets and liabilities refer to Note 44.

d. Risiko komoditi

d. Commodities risk

Fokus utama Grup adalah pertambangan dan produksi emas dan perak dari proyek Tujuh Bukit. Setelah adanya penambahan proyek Tembaga Wetar dan proyek Nikel, Grup mendapatkan tambahan pendapatan yang cukup signifikan dari hasil penjualan katoda tembaga, feronikel dalam bentuk *Nickel Pig Iron* ("NPI") dan *nickel matte*. Harga pasar dari komoditi ini dapat selalu berfluktuasi. Fluktuasi tersebut ditimbulkan oleh berbagai faktor di luar kendali Perusahaan seperti: posisi-posisi spekulatif yang diambil oleh para investor, kondisi perekonomian dunia, perubahan kapasitas pertambangan global serta tingkat produksinya serta pola permintaan dan konsumsi. Keberlanjutan perubahan harga emas, katoda tembaga, NPI dan *nickel matte* yang terus menerus dapat mempengaruhi kemampuan Grup untuk mengevaluasi kelayakan usaha proyek-proyek permodalan baru atau kelanjutan kegiatan operasional yang ada, atau membuat keputusan-keputusan strategis jangka panjang lainnya.

The main focus of the Group is the mining and production of gold and silver from the Tujuh Bukit project. Following the addition of the Wetar Copper project and the Nickel project, the Group generated significant additional revenue from the sale of copper cathode, ferronickel in the form of Nickel Pig Iron ("NPI") and nickel matte. The market prices for these commodities can fluctuate. This fluctuation is caused by numerous factors beyond the Company's control such as: speculative positions taken by investors, world economic conditions, changes in global mining capacity and production levels as well as demand and consumption patterns. A sustained period of gold, copper cathode, NPI and nickel matte price volatility may adversely affect the Group's ability to evaluate the feasibility of undertaking new capital projects or continuing existing operations or to make other long-term strategic decisions.

PT MERDEKA COPPER GOLD Tbk
DAN ENTITAS ANAK
CATATAN ATAS LAPORAN KEUANGAN
KONSOLIDASIAN

31 DESEMBER 2023 DAN 2022

(Disajikan dalam Dolar AS, kecuali dinyatakan lain)

PT MERDEKA COPPER GOLD Tbk
AND SUBSIDIARIES
NOTES TO THE CONSOLIDATED
FINANCIAL STATEMENTS

31 DECEMBER 2023 AND 2022

(Expressed in US Dollars, unless otherwise stated)

46. INSTRUMEN KEUANGAN DAN MANAJEMEN RISIKO KEUANGAN (Lanjutan)

d. Risiko komoditi (Lanjutan)

Dalam memitigasi risiko ini, Grup melakukan lindung nilai dengan maksimum target sebesar 70% produksi selama periode 12 (dua belas) bulan (periode pertama), 60% pada periode 12 (dua belas) bulan yang dimulai pada tanggal berakhirnya periode pertama (periode kedua) dan 50% pada periode 12 (dua belas) bulan yang dimulai pada berakhirnya periode kedua.

e. Risiko tingkat suku bunga

Risiko tingkat suku bunga Grup terutama timbul dari pinjaman. Pinjaman yang diterbitkan dengan tingkat bunga mengambang mengekspos Grup terhadap risiko suku bunga arus kas dan pinjaman dengan tingkat suku bunga tetap mengekspos Grup terhadap risiko nilai wajar suku bunga.

Kebijakan Grup adalah mengelola risiko arus kas dari suku bunga dengan melakukan pembiayaan pinjaman dengan suku bunga yang lebih rendah, serta menjalankan program lindung nilai yang sesuai dengan jangka waktu pinjaman.

Pada tanggal 31 Desember 2023, jika tingkat suku bunga atas pinjaman lebih tinggi/rendah 10 basis poin dan variabel lain dianggap tetap, laba periode berjalan akan lebih rendah/tinggi sebesar AS\$548.949 (31 Desember 2022: AS\$305.294).

f. Estimasi nilai wajar instrumen keuangan

Nilai wajar aset dan liabilitas keuangan diestimasi untuk keperluan pengakuan dan pengukuran atau untuk keperluan pengungkapan.

PSAK 60, "Instrumen Keuangan: Pengungkapan" mensyaratkan pengungkapan atas pengukuran nilai wajar dengan tingkat hirarki nilai wajar sebagai berikut:

- Harga kuotasian (tidak disesuaikan) dalam pasar aktif untuk aset atau liabilitas yang identik (tingkat 1).
- Input selain harga kuotasian yang termasuk dalam tingkat 1 yang dapat diobservasi untuk aset atau liabilitas, baik secara langsung (misalnya harga) atau secara tidak langsung (misalnya derivasi dari harga) (tingkat 2), dan
- Input untuk aset atau liabilitas yang bukan berdasarkan data pasar yang dapat diobservasi (input yang tidak dapat diobservasi) (tingkat 3).

46. FINANCIAL INSTRUMENTS AND FINANCIAL RISK MANAGEMENT (Continued)

d. Commodities risk (Continued)

In order to mitigate this risk, the Group entered into a hedge program at the target maximum of 70% of its production during the first 12 (twelve) months (first period), 60% during the second 12 (twelve) months period starting from the end date of the 1st period (2nd period) and 50% during the third 12 (twelve) months period starting from the end date of the 2nd period.

e. Interest rate risk

The Group's interest rate risk mostly arises from borrowings. Borrowings issued at floating rates expose the Group to cash flow interest rate risk and borrowings issued at fixed rates expose the Group to fair value interest rate risk.

The Group's policy is manage its cash flows interest rate risk by refinancing borrowings at a lower interest rate and conducting hedge program based on the tenor of loan facilities.

On 31 December 2023, if interest rate on borrowings is higher/lower 10 basis points with all other variables held constant, profit for the period would have been lower/higher US\$548,949 (31 December 2022: US\$305,294).

f. Fair value estimation of financial instrument

The fair value of financial assets and liabilities must be estimated for recognition and measurement or for disclosure purposes.

SFAS 60, "Financial Instruments: Disclosures" requires disclosure of fair value measurements by level of the following fair value measurement hierarchy:

- Quoted prices (unadjusted) in active markets for identical assets or liabilities (level 1).
- Inputs other than quoted prices included within level 1 that are observable for the asset or liability, either directly (as prices) or indirectly (derived from prices) (level 2), and
- Inputs for the asset or liability that are not based on observable market data (unobservable inputs) (level 3).

**PT MERDEKA COPPER GOLD Tbk
DAN ENTITAS ANAK
CATATAN ATAS LAPORAN KEUANGAN
KONSOLIDASIAN
31 DESEMBER 2023 DAN 2022
(Disajikan dalam Dolar AS, kecuali dinyatakan lain)**

**PT MERDEKA COPPER GOLD Tbk
AND SUBSIDIARIES
NOTES TO THE CONSOLIDATED
FINANCIAL STATEMENTS
31 DECEMBER 2023 AND 2022
(Expressed in US Dollars, unless otherwise stated)**

46. INSTRUMEN KEUANGAN DAN MANAJEMEN RISIKO KEUANGAN (Lanjutan)

f. Estimasi nilai wajar instrumen keuangan (Lanjutan)

Teknik penilaian tertentu digunakan untuk menentukan nilai instrumen keuangan mencakup:

- (a) Penggunaan harga yang diperoleh dari bursa atau pedagang efek untuk instrumen sejenis, dan
- (b) Teknik lain seperti analisis arus kas yang didiskonto digunakan untuk menentukan nilai instrumen keuangan lainnya.

Manajemen berpendapat bahwa nilai buku dari aset dan liabilitas keuangannya mendekati nilai wajar dari aset dan liabilitas keuangan tersebut pada tanggal 31 Desember 2023 dan 2022.

46. FINANCIAL INSTRUMENTS AND FINANCIAL RISK MANAGEMENT (Continued)

f. Fair value estimation of financial instrument (Continued)

Specific valuation techniques used to value financial instrument include:

- (a) The use of quoted market prices or dealer quotes for similar instrument, and
- (b) Other techniques, such as discounted cash flow analysis, are used to determine fair value for the remaining financial instrument.

Management is of the opinion that the carrying value of its financial assets and liabilities approximates the fair value of the financial assets and liabilities as of 31 December 2023 and 2022.

47. MANAJEMEN PERMODALAN

Tujuan Grup ketika mengelola modal adalah untuk memastikan bahwa Grup mempertahankan rasio modal yang sehat untuk mendukung usaha dan memaksimalkan nilai pemegang saham.

Grup secara berkala meninjau dan mengelola struktur permodalan untuk mengoptimalkan penggunaan sumber daya Grup, mempertimbangkan kebutuhan modal masa depan Grup dan proyeksi peluang investasi strategis.

Grup mendapatkan fasilitas kredit dari bank sebagaimana yang telah dijelaskan di Catatan 24 dalam catatan atas laporan keuangan konsolidasian ini.

Rasio utang bersih terhadap ekuitas pada tanggal 31 Desember 2023 dan 2022 adalah sebagai berikut:

47. CAPITAL MANAGEMENT

The Group's objectives when managing capital is to ensure that the Group maintains healthy capital ratios in order to support its business and maximize shareholder value.

The Group regularly reviews and manages its capital structure to optimize the use of the Group's resources, takes into consideration the future capital requirements of the Group and projected strategic investment opportunities.

The Group has agreed for the credit facility provided by banks through the credit facility agreement which described in Note 24 of this consolidated financial statement.

Net debt to equity ratio as of 31 December 2023 and 2022 are as follows:

	<u>31 Desember/ December 2023</u>	<u>31 Desember/ December 2022</u>	
Pinjaman dan fasilitas kredit bank	377,416,579	410,240,339	Bank loans and credit facility
Utang obligasi	1,139,569,209	886,611,635	Bonds payable
Liabilitas sewa	45,261,208	40,383,648	Lease liabilities
Pinjaman dari pemegang saham entitas anak	20,271,300	74,600,500	Loan from shareholder of subsidiary
Instrumen keuangan derivatif	6,777,118	32,190,010	Derivative financial instrument
Dikurangi:			Less:
Kas dan setara kas	(518,700,702)	(443,909,104)	Cash and cash equivalent
Investasi pada instrumen ekuitas dan efek lainnya	(42,542,010)	(48,915,200)	Investment in equity instrument and other securities
Instrumen keuangan derivatif	(400,778)	-	Derivative financial instrument
Aset tidak lancar lainnya	(10,991,837)	(15,675,552)	Other non-current assets
Utang bersih	1,016,660,087	935,526,276	Net debt
Total ekuitas	<u>2,764,055,322</u>	<u>2,024,833,268</u>	Total equity
Rasio utang bersih terhadap ekuitas	<u>36.78%</u>	<u>46.20%</u>	Gearing ratio

**PT MERDEKA COPPER GOLD Tbk
DAN ENTITAS ANAK
CATATAN ATAS LAPORAN KEUANGAN
KONSOLIDASIAN
31 DESEMBER 2023 DAN 2022
(Disajikan dalam Dolar AS, kecuali dinyatakan lain)**

**PT MERDEKA COPPER GOLD Tbk
AND SUBSIDIARIES
NOTES TO THE CONSOLIDATED
FINANCIAL STATEMENTS
31 DECEMBER 2023 AND 2022
(Expressed in US Dollars, unless otherwise stated)**

48. SEGMENT OPERASI

Berdasarkan informasi keuangan yang digunakan oleh pengambil keputusan operasional dalam mengevaluasi kinerja segmen dan menentukan alokasi sumber daya yang dimilikinya, manajemen menetapkan segmen Grup berdasarkan aktivitas per proyek pertambangan. Seluruh transaksi antar segmen telah dieliminasi.

Informasi menurut segmen usaha yang merupakan segmen yang dilaporkan adalah sebagai berikut:

48. OPERATING SEGMENT

Based on the financial information used by the chief operating decision maker in evaluating the performance of segments and in the allocation of resources, management considers the Group's segments based on each mining project. All transactions between segments have been eliminated.

The information concerning the business segments that are considered reportable is as follows:

31 Desember/December 2023							
	Proyek Tujuh Bukit/ Tujuh Bukit Project	Proyek Wetar/ Wetar Project	Proyek Nikel/ Nickel Project	Lainnya/ Others	Eliminasi/ Elimination	Saldo akhir/ Ending balance	
Pendapatan di luar segmen	261,758,705	114,553,819	1,328,326,436	2,143,267	-	1,706,782,227	External revenue
Pendapatan antar segmen	-	-	-	96,682,094	(96,682,094)	-	Inter segmen revenue
Pendapatan bersih	261,758,705	114,553,819	1,328,326,436	98,825,361	(96,682,094)	1,706,782,227	Net revenue
Pendapatan keuangan	553,799	87,879	5,516,434	2,162,304	3,207,840	11,528,256	Finance income
Beban keuangan - bersih	(13,914,964)	(18,250,173)	(20,037,391)	(13,938,574)	(12,582,858)	(78,723,960)	Finance expenses
Laba/(rugi) sebelum pajak penghasilan	52,149,686	(36,052,894)	33,470,128	39,637,826	(76,866,599)	12,338,147	Profit/(loss) before income tax
Aset segmen	600,928,273	465,243,547	3,263,076,419	2,611,412,387	(1,976,401,711)	4,964,258,915	Segment assets
Liabilitas segmen	246,732,554	258,742,632	953,588,639	1,416,761,431	(675,621,663)	2,200,203,593	Segment liabilities
Penyusutan dan amortisasi	57,339,480	28,869,746	49,954,724	7,331,505	4,125,715	147,621,170	Depreciation and amortization
31 Desember/December 2022							
	Proyek Tujuh Bukit/ Tujuh Bukit Project	Proyek Wetar/ Wetar Project	Proyek Nikel/ Nickel Project	Lainnya/ Others	Eliminasi/ Elimination	Saldo akhir/ Ending balance	
Pendapatan di luar segmen	262,278,977	182,776,688	422,047,199	2,776,131	-	869,878,995	External revenue
Pendapatan antar segmen	-	-	-	106,290,384	(106,290,384)	-	Inter segmen revenue
Pendapatan bersih	262,278,977	182,776,688	422,047,199	109,066,515	(106,290,384)	869,878,995	Net revenue
Pendapatan keuangan	71,990	21,224	302,967	1,179,331	19,543	1,555,969	Finance income
Beban keuangan	(7,667,609)	(11,958,819)	(21,155,598)	(3,099,229)	445,834	(43,435,421)	Finance expense
Laba sebelum pajak penghasilan	120,081,319	9,889,649	2,481,953	56,312,477	(98,825,342)	89,940,056	Profit before income tax
Aset segmen	526,511,766	387,163,467	2,424,019,814	2,947,234,777	(2,408,264,089)	3,876,665,735	Segment assets
Liabilitas segmen	183,573,623	287,304,242	862,522,206	808,305,518	(289,873,122)	1,851,832,467	Segment liabilities
Penyusutan dan amortisasi	57,736,007	38,062,092	16,781,226	1,841,306	9,430,761	123,851,392	Depreciation and amortization

**PT MERDEKA COPPER GOLD Tbk
DAN ENTITAS ANAK
CATATAN ATAS LAPORAN KEUANGAN
KONSOLIDASIAN
31 DESEMBER 2023 DAN 2022
(Disajikan dalam Dolar AS, kecuali dinyatakan lain)**

**PT MERDEKA COPPER GOLD Tbk
AND SUBSIDIARIES
NOTES TO THE CONSOLIDATED
FINANCIAL STATEMENTS
31 DECEMBER 2023 AND 2022
(Expressed in US Dollars, unless otherwise stated)**

48. SEGMENT OPERASI (Lanjutan)

48. OPERATING SEGMENT (Continued)

Informasi menurut segmen geografis adalah sebagai berikut:

The geographical segment information is as follows:

	<u>31 Desember/ December 2023</u>	<u>31 Desember/ December 2022</u>	
Area penjualan:			Sales area:
Indonesia	676,923,218	231,417,841	Indonesia
Singapura	388,718,900	35,662,157	Singapore
Hongkong	329,129,555	421,319,837	Hongkong
Republik Rakyat Tiongkok	294,585,947	119,809,922	China
Monako	17,222,080	19,722,507	Monaco
Britania Raya	178,846	41,922,541	United Kingdom
Australia	23,681	24,190	Australia
Jumlah	<u>1,706,782,227</u>	<u>869,878,995</u>	Total

49. KEJADIAN PENTING

49. SIGNIFICANT EVENT

a. Pada tanggal 12 September 2020, terjadi insiden di proyek tambang Tujuh Bukit yang berlokasi di Banyuwangi, Jawa Timur. Telah ditemukan rekahan di permukaan pelataran pelindian atau *heap leach pad* dan terjadi pergeseran dari sebagian lereng hamparan bijih yang menyebabkan kerusakan pada jalur perpipaan dan peralatan pompa. Kejadian ini tidak menimbulkan korban cedera di kalangan karyawan ataupun memberikan dampak buruk bagi lingkungan dan tidak berdampak pada cadangan emas.

a. On 12 September 2020, an incident occurred at Tujuh Bukit mining project located in Banyuwangi, East Java. Surface cracking was noted on the heap leach pad and a portion of the ore that was stacked on the front face of heap leach pad subsided and caused damage to some of the pipes and pumping equipment. There were no injuries to personnel or environmental damage from this incident and does not impact gold reserves.

Perusahaan bekerja sama dengan ahli geoteknik untuk mengidentifikasi penyebab terjadinya kerusakan dan mengembangkan rencana perbaikan. Irigasi dimulai di sebagian *heap leach pad* pada akhir Desember 2020 dan perbaikan telah selesai sebagian pada triwulan kedua tahun 2021, sehingga tingkat penumpukan *heap leach* telah kembali pada saat sebelum terjadinya kerusakan.

The Company has worked with a geotechnical experts to identify the cause of the failure and develop a remediation plan. Irrigation commenced on a portion of the heap leach pad at the end of December 2020 and remediation works was substantially completed during second quarter of 2021, thereby heap leach stacking rates have returned to pre-failure levels.

Klaim asuransi untuk kerusakan material dan gangguan bisnis telah diajukan ke perusahaan asuransi yang dimiliki oleh Perusahaan. Perusahaan menerima konfirmasi bahwa perusahaan asuransi telah menerima polis asuransi yang akan ditanggapi untuk diklaim. Jumlah klaim asuransi yang diakui di dalam laporan keuangan untuk periode yang berakhir 31 Desember 2022 sebesar AS\$60.000.000. Pada tanggal 31 Desember 2022, jumlah klaim asuransi yang terutang adalah sebesar AS\$2.000.000.

An insurance claim for material damage and business interruption has been lodged with the Company's insurers. The Company received confirmation that insurers have accepted that the insurance policies will respond to the claim. Total insurance claim recognized in the financial statements for the period ended 31 December 2022 amounting to US\$60,000,000. On 31 December 2022, total outstanding insurance claims amounted to US\$2,000,000.

PT MERDEKA COPPER GOLD Tbk
DAN ENTITAS ANAK
CATATAN ATAS LAPORAN KEUANGAN
KONSOLIDASIAN

31 DESEMBER 2023 DAN 2022

(Disajikan dalam Dolar AS, kecuali dinyatakan lain)

PT MERDEKA COPPER GOLD Tbk
AND SUBSIDIARIES
NOTES TO THE CONSOLIDATED
FINANCIAL STATEMENTS

31 DECEMBER 2023 AND 2022

(Expressed in US Dollars, unless otherwise stated)

49. KEJADIAN PENTING (Lanjutan)

- a. Pada tanggal 9 Maret 2023, BSI telah menerima pelunasan atas klaim asuransi tersebut.

BSI telah mencatatkan biaya-biaya sehubungan dengan perbaikan *heap leach* dan pendapatan atas klaim asuransi di dalam laporan keuangan (Catatan 37).

- b. Pada tanggal 5 Oktober 2020, Dewan Perwakilan Rakyat Republik Indonesia ("DPR") menyetujui Undang-Undang Cipta Kerja (RUU Cipta Kerja) - yang biasa dikenal dengan "Undang-Undang Omnibus", yang kemudian ditandatangani Presiden pada tanggal 2 November 2020. Undang-Undang Omnibus mengamandemen lebih dari 75 undang-undang, dan mengharuskan pemerintah pusat untuk menerbitkan lebih dari 30 peraturan pemerintah dan peraturan pelaksana lainnya yang harus dikeluarkan dalam waktu tiga bulan setelah diundangkan Undang-Undang Omnibus. Undang-Undang Omnibus berfokus pada peningkatan kemudahan berusaha di Indonesia (diantaranya, menyederhanakan proses perizinan, menyederhanakan proses pengadaan tanah, memformalkan zona ekonomi, memberikan lebih banyak insentif untuk zona perdagangan bebas, dan mengubah undang-undang ketenagakerjaan).

Pada bulan Februari 2021, Pemerintah secara resmi menerbitkan Peraturan Pelaksanaan atas Undang-Undang Omnibus. Pada tanggal laporan keuangan ini, Perusahaan masih dalam proses penerapan atas perubahan dari Undang-Undang Omnibus dan peraturan pelaksanaannya terhadap Peraturan Perusahaan.

- c. Pada 8 Juni 2022, terjadi insiden longsor pada area disposal di Proyek Wetar. Insiden longsor yang terjadi tidak berada dalam wilayah operasional saat ini namun terjadi kerusakan beberapa infrastruktur termasuk jalan akses ke area operasi pemrosesan. Area *disposal* terjadinya longsor merupakan tempat penumpukan disposal 670.000 ton bijih. Bijih ini akan dipulihkan sepenuhnya dan dipindahkan ke lokasi penyimpanan baru.

BTR telah mencatatkan biaya-biaya sehubungan dengan perbaikan infrastruktur di dalam laporan keuangan (Catatan 37).

49. SIGNIFICANT EVENT (Continued)

- a. On 9 March 2023, BSI received the repayment of remaining insurance claim.

BSI has recorded costs related to heap leach reinstatement and income from insurance claim in the financial statements as (Note 37).

- b. On 5 October 2020, the Indonesian House of Representatives ("DPR") approved the job creation law - commonly known as the "Omnibus Law", which was later signed by the President on 2 November 2020. The Omnibus Law amended more than 75 current laws and will require the central government to issue more than 30 government regulations and other implementing regulations which must be issued within three months of its enactment. The Omnibus Law focuses on increasing the ease of doing business in Indonesia (e.g., simplifying licensing processes, simplifying land acquisition processes, formalizing economic zones, providing more incentives for free trade zones, and amending the labor law).

In February 2021, the Government officially enacted implementing regulations of the Omnibus Law. As at the date of these financial statements, the Company is still in the process implementation of Omnibus Law and its implementing regulations to the Company Regulation.

- c. On 8 June 2022, there was landslide occurred in the waste dump area of the Wetar Project. The landslide occurred was not within the current operational area but there was damage several infrastructures including the access road to the processing operations area. The area waste dump where the landslide occurred is a place where 670,000 tons of ore was dumped. This ore will be fully recovered and moved to a new storage location.

BTR has recorded costs related to infrastructure reinstatement in the financial statements as (Note 37).

**PT MERDEKA COPPER GOLD Tbk
DAN ENTITAS ANAK
CATATAN ATAS LAPORAN KEUANGAN
KONSOLIDASIAN
31 DESEMBER 2023 DAN 2022
(Disajikan dalam Dolar AS, kecuali dinyatakan lain)**

**PT MERDEKA COPPER GOLD Tbk
AND SUBSIDIARIES
NOTES TO THE CONSOLIDATED
FINANCIAL STATEMENTS
31 DECEMBER 2023 AND 2022
(Expressed in US Dollars, unless otherwise stated)**

50. PERISTIWA SETELAH PERIODE PELAPORAN

- a. Pada tanggal 5 Januari 2024, MBM melakukan penarikan seluruh saldo pokok atas Perjanjian Fasilitas AS\$80.000.000.
- b. Pada tanggal 21 Februari 2024, Perusahaan menerbitkan Obligasi Berkelanjutan IV Tahap V dengan nilai pokok obligasi sebesar Rp750.000.000.000 setara dengan AS\$48.030.740 untuk Seri A, Rp750.000.000.000 setara dengan AS\$48.030.740 untuk Seri B dengan jangka waktu masing-masing 367 hari kalender dan 3 tahun sejak tanggal emisi.
- c. Pada tanggal 26 Februari 2024, Perusahaan menerima pelunasan atas seluruh pinjaman pokok dari PPM senilai Rp39.192.109.635 (setara dengan AS\$2.509.901).
- d. Pada tanggal 1 Maret 2024, Perusahaan melakukan amendemen atas Perjanjian Fasilitas Sindikasi. Salah satu dari amendemen ini adalah mengubah tanggal jatuh tempo akhir menjadi 31 Mei 2024.
- e. Perusahaan telah membayar seluruh pokok obligasi atas Obligasi Berkelanjutan IV Tahap II Tahun 2023 yang telah jatuh tempo pada tanggal 15 Maret 2024 sebesar Rp2.500.000.000.000 (setara dengan AS\$163.355.985).
- f. Pada tanggal 22 Maret 2024, MBM telah mendapatkan pemberitahuan efektifnya pernyataan pendaftaran dari OJK dalam rangka Penawaran Umum Obligasi I Merdeka Battery Materials Tahun 2024 dengan jumlah pokok sebesar Rp525.000.000.000 setara dengan AS\$33.666.795 untuk Seri A, Rp975.000.000.000 setara dengan AS\$62.524.048 untuk Seri B dengan jangka waktu masing-masing 367 hari kalender dan 3 tahun sejak tanggal emisi. Tanggal pencatatan Obligasi di BEI dijadwalkan pada tanggal 4 April 2024.
- g. Perusahaan telah membayar seluruh pokok obligasi atas Obligasi Berkelanjutan II Tahap I Seri B Tahun 2021 yang telah jatuh tempo pada tanggal 26 Maret 2024 sebesar Rp940.400.000.000 (setara dengan AS\$61.447.987).

50. EVENTS AFTER THE REPORTING PERIOD

- a. On 5 January 2024, MBM has drawdown all principal balance from the Facility Agreement US\$80,000,000.
- b. On 21 February 2024, the Company issued Continuation Bonds IV Phase V with bonds principal amounting to Rp750,000,000,000 equivalent to US\$48,030,740 for Series A, Rp750,000,000,000 equivalent to US\$48,030,740 for Series B with the period of 367 calendar days and 3 years respectively from the emissions date.
- c. On 26 February 2024, the Company has received all principal loan repayment from PPM amounted to Rp39,192,109,635 (equivalent to AS\$2,509,901).
- d. On 1 March 2024, the Company amended the Syndications Facility Agreement. One of the amendment is changes the final maturity date to be 31 May 2024.
- e. The Company paid all principal bonds from Continuation Bonds IV Phase II Year 2023 with past due on 15 March 2024 amounting to Rp2,500,000,000,000 (equivalent to US\$163,355,985).
- f. On 22 March 2024, MBM received notification of the effectiveness of the registration statement from the OJK in the regards to the Public Offering of Bonds I Merdeka Battery Materials Year 2024 with bonds principal amounting to Rp525,000,000,000 equivalent to AS\$33,666,795 for Series A, Rp975,000,000,000 equivalent to AS\$62,524,048 for Series B with period of 367 calendar days and 3 years respectively from the emissions date. The Bond's listing date on the IDX is scheduled for 4 April 2024.
- g. The Company paid all principal bonds from Continuation Bonds II Phase I Series B year 2021 with past due on 26 March 2024 amounting to Rp940,400,000,000 (equivalent to US\$61,447,987).

**PT MERDEKA COPPER GOLD Tbk
DAN ENTITAS ANAK
CATATAN ATAS LAPORAN KEUANGAN
KONSOLIDASIAN**

31 DESEMBER 2023 DAN 2022

(Disajikan dalam Dolar AS, kecuali dinyatakan lain)

**PT MERDEKA COPPER GOLD Tbk
AND SUBSIDIARIES
NOTES TO THE CONSOLIDATED
FINANCIAL STATEMENTS**

31 DECEMBER 2023 AND 2022

(Expressed in US Dollars, unless otherwise stated)

50. PERISTIWA SETELAH PERIODE PELAPORAN
(Lanjutan)

- h. Pada tanggal 26 Maret 2024, Perusahaan telah melaksanakan Penambahan Modal Tanpa Hak Memesan Efek Terlebih Dahulu ("PMTHMETD"), dengan menerbitkan saham-saham baru sejumlah 362.133.000 saham dengan nilai nominal sebesar Rp20 per saham dan harga pelaksanaan sebesar Rp2.168 per saham. Atas pelaksanaan PMTHMETD tersebut, modal ditempatkan dan disetor Perusahaan menjadi sebesar Rp489.459.675.420 yang terbagi atas 24.472.983.771 saham.
- i. Pada bulan Maret 2024, Perusahaan melakukan penarikan investasi pada Giyanti Time Limited sebesar AS\$23.300.000.

50. EVENTS AFTER THE REPORTING PERIOD
(Continued)

- h. On 26 March 2024, the Company has conducted a Capital Increase Without Pre-emptive Rights ("PMTHMETD") by issuing new shares amounting to 362,133,000 shares with the nominal value of Rp20 per share and the exercise price is Rp2,168 per share. Upon the execution of such PMTHMETD, the issued and paid-up capital of the Company amounts to Rp489,459,675,420 consisting of 24,472,983,771 shares.
- i. On March 2024, the Company has withdrawn investment in Giyanti Time Limited of US\$23,300,000.

51. INFORMASI KEUANGAN TAMBAHAN

Pada halaman - halaman ekshibit F sampai dengan ekshibit F/5 merupakan informasi keuangan entitas induk yang terdiri atas laporan posisi keuangan tersendiri, laporan laba rugi dan penghasilan komprehensif lain tersendiri, laporan perubahan ekuitas tersendiri dan laporan arus kas tersendiri.

51. SUPPLEMENTARY FINANCIAL INFORMATION

The following pages on exhibit F to exhibit F/5 are the financial information of the parent entity only which presents separate statement of financial position, separate statement of profit or loss and other comprehensive income, separate statement of changes in equity and separate statement of cash flows.

52. PENYELESAIAN LAPORAN KEUANGAN KONSOLIDASIAN

Manajemen Grup bertanggung jawab atas penyusunan laporan keuangan konsolidasian dan telah menyetujui laporan keuangan konsolidasian Grup untuk diterbitkan pada 27 Maret 2024.

52. COMPLETION OF THE CONSOLIDATED FINANCIAL STATEMENTS

The Group's management is responsible for the preparation for these consolidated financial statements and has approved that the Group's consolidated financial statements to be issued on 27 March 2024.

Ekshibit F

Exhibit F

PT MERDEKA COPPER GOLD Tbk
INFORMASI KEUANGAN TAMBAHAN
LAPORAN POSISI KEUANGAN
TERSENDIRI
31 DESEMBER 2023 DAN 2022
(Disajikan dalam Dolar AS, kecuali dinyatakan lain)

PT MERDEKA COPPER GOLD Tbk
SUPPLEMENTARY FINANCIAL INFORMATION
SEPARATE STATEMENT OF FINANCIAL POSITION OF
PARENT ENTITY
31 DECEMBER 2023 AND 2022
(Expressed in US Dollars, unless otherwise stated)

ASET	<u>31 Desember/ December 2023</u>	<u>31 Desember/ December 2022</u>	ASSETS
ASET LANCAR			CURRENT ASSETS
Kas dan bank	171,762,323	123,348,778	Cash and banks
Piutang usaha:			Trade receivables:
- pihak berelasi	9,209,328	3,565,108	related parties -
- pihak ketiga	673,361	425,663	third parties -
Taksiran pengembalian pajak	1,764,020	1,477,749	Claim for tax refund
Uang muka dan biaya dibayar di muka di muka - bagian lancar	1,697,698	5,891,530	Advances and prepayments current portion -
Investasi pada instrumen ekuitas dan efek lainnya	42,542,010	48,915,200	Investment in equity instrument and other securities
Instrumen keuangan derivatif - bagian lancar	32,318	-	Derivative financial instrument current portion -
Jumlah aset lancar	<u>227,681,058</u>	<u>183,624,028</u>	Total current assets
ASET TIDAK LANCAR			NON-CURRENT ASSETS
Uang muka dan biaya dibayar di muka di muka - bagian tidak lancar	-	193,760	Advances and prepayments - non-current portion
Pajak dibayar di muka	10,882,684	8,065,342	Prepaid taxes
Pinjaman ke pihak berelasi	631,984,690	524,979,009	Loan to related parties
Uang muka investasi	15,625,531	150,040,000	Advance of investment
Investasi pada entitas anak	1,335,205,611	1,035,111,296	Investment in subsidiaries
Aset tetap	1,967,584	2,291,779	Property, plant and equipments
Aset hak-guna	3,093,821	-	Right-of-use assets
Aset pajak tangguhan	486,802	4,457,266	Deferred tax assets
Instrumen keuangan derivatif - bagian tidak lancar	368,460	-	Derivative financial instrument non-current portion -
Aset tidak lancar lainnya	2,381,808	701,405	Other non-current assets
Jumlah aset tidak lancar	<u>2,001,996,991</u>	<u>1,725,839,857</u>	Total non-current assets
JUMLAH ASET	<u>2,229,678,049</u>	<u>1,909,463,885</u>	TOTAL ASSETS

Ekshibit F/2

Exhibit F/2

PT MERDEKA COPPER GOLD Tbk
INFORMASI KEUANGAN TAMBAHAN
LAPORAN POSISI KEUANGAN
TERSENDIRI

31 DESEMBER 2023 DAN 2022

(Disajikan dalam Dolar AS, kecuali dinyatakan lain)

PT MERDEKA COPPER GOLD Tbk
SUPPLEMENTARY FINANCIAL INFORMATION
SEPARATE STATEMENT OF FINANCIAL POSITION OF
PARENT ENTITY

31 DECEMBER 2023 AND 2022

(Expressed in US Dollars, unless otherwise stated)

	<u>31 Desember/ December 2023</u>	<u>31 Desember/ December 2022</u>	
LIABILITAS DAN EKUITAS			LIABILITIES AND EQUITY
LIABILITAS			LIABILITIES
LIABILITAS JANGKA PENDEK			CURRENT LIABILITIES
Utang usaha dan lain-lain	1,015,031	5,562,145	Trade and other payables
Biaya yang masih harus dibayar	9,553,998	9,445,938	Accrued expenses
Utang pajak	989,603	2,851,985	Taxes payable
Pinjaman - bagian lancar:			Borrowings - current portion:
Pinjaman dan fasilitas kredit bank	60,000,000	20,000,000	Bank loans and credit facility
Utang obligasi	342,805,628	211,521,262	Bonds payable
Instrumen keuangan derivatif			Derivative financial instrument
- bagian lancar	<u>2,143,078</u>	<u>9,858,425</u>	current portion -
Jumlah liabilitas jangka pendek	<u>416,507,338</u>	<u>259,239,755</u>	Total current liabilities
LIABILITAS JANGKA PANJANG			NON-CURRENT LIABILITIES
Pinjaman - bagian tidak lancar:			Borrowings - non-current portion:
Utang obligasi	796,763,581	675,090,373	Bonds payable
Liabilitas sewa	2,341,604	-	Lease liabilities
Instrumen keuangan derivatif			Derivative financial instrument
- bagian tidak lancar	4,634,040	22,212,074	non-current portion -
Liabilitas imbalan pasca-kerja	<u>2,312,305</u>	<u>1,401,347</u>	Post-employment benefits liability
Jumlah liabilitas jangka panjang	<u>806,051,530</u>	<u>698,703,794</u>	Total non-current liabilities
JUMLAH LIABILITAS	<u>1,222,558,868</u>	<u>957,943,549</u>	TOTAL LIABILITIES
EKUITAS			EQUITY
Modal saham:			Share capital:
Modal dasar			Authorized capital
70.000.000.000 lembar saham, modal ditempatkan dan disetor penuh 24.110.850.771 lembar saham dengan nilai nominal Rp20 per lembar saham	37,792,783	37,792,783	70,000,000,000 shares, issued and fully paid-up capital 24,110,850,771 shares Rp20 per shares
Tambahan modal disetor - bersih	690,575,911	690,575,911	Additional paid-in capital - net
Saham treasuri	(17,309,450)	(17,859,134)	Treasury stock
Komponen ekuitas lainnya	4,329,309	2,985,964	Other equity components
Saldo laba:			Retained earnings:
Dicadangkan	1,400,000	1,300,000	Appropriated
Belum dicadangkan	<u>290,330,628</u>	<u>236,724,812</u>	Unappropriated
JUMLAH EKUITAS	<u>1,007,119,181</u>	<u>951,520,336</u>	TOTAL EQUITY
JUMLAH LIABILITAS DAN EKUITAS	<u>2,229,678,049</u>	<u>1,909,463,885</u>	TOTAL LIABILITIES AND EQUITY

Ekshibit F/3

Exhibit F/3

PT MERDEKA COPPER GOLD Tbk
INFORMASI KEUANGAN TAMBAHAN
LAPORAN LABA RUGI DAN PENGHASILAN
KOMPREHENSIF LAIN TERSENDIRI
ENTITAS INDUK
UNTUK TAHUN YANG BERAKHIR
31 DESEMBER 2023 DAN 2022

(Disajikan dalam Dolar AS, kecuali dinyatakan lain)

PT MERDEKA COPPER GOLD Tbk
SUPPLEMENTARY FINANCIAL INFORMATION
SEPARATE STATEMENT OF PROFIT OR LOSS AND
OTHER COMPREHENSIVE INCOME OF
PARENT ENTITY
FOR THE YEAR ENDED
31 DECEMBER 2023 AND 2022

(Expressed in US Dollars, unless otherwise stated)

	<u>31 Desember/ December 2023</u>	<u>31 Desember/ December 2022</u>	
Pendapatan usaha	22,732,964	13,758,882	Revenue
Beban umum dan administrasi	(19,921,892)	(33,646,453)	General and administrative expenses
Beban keuangan	(12,570,999)	(241,130)	Finance expenses
Pendapatan keuangan	1,867,410	1,022,263	Finance income
Pendapatan lain-lain - bersih	<u>67,659,416</u>	<u>86,779,621</u>	Other income - net
LABA SEBELUM PAJAK PENGHASILAN	59,766,899	67,673,183	PROFIT BEFORE INCOME TAX
(Beban)/manfaat pajak penghasilan	(6,061,083)	4,217,713	Income tax (expense)/benefit
LABA TAHUN BERJALAN	53,705,816	71,890,896	PROFIT FOR THE YEAR
RUGI KOMPREHENSIF LAIN YANG AKAN DIREKLASIFIKASI KE LABA RUGI:			OTHER COMPREHENSIVE LOSS THAT WILL BE RECLASSIFIED TO PROFIT OR LOSS:
Bagian efektif dari pergerakan instrumen lindung nilai dalam rangka lindung nilai arus kas	-	(5,148,183)	Effective portion of movement on hedging instruments designated as cash flow hedges
Pajak penghasilan terkait	-	<u>978,155</u>	Related income tax
Rugi komprehensif lain - bersih	-	(4,170,028)	Other comprehensive loss - net
PENGHASILAN KOMPREHENSIF LAIN YANG TIDAK AKAN DIREKLASIFIKASI KE LABA RUGI:			OTHER COMPREHENSIVE INCOME THAT WILL BE NOT RECLASSIFIED TO PROFIT OR LOSS:
(Kerugian)/keuntungan aktuarial	(114,884)	205,628	Actuarial (loss)/income
Pajak penghasilan terkait	21,828	(39,069)	Related income tax
Perubahan nilai wajar investasi	<u>1,626,810</u>	<u>1,849,610</u>	Change in fair value investment
Penghasilan komprehensif lain - bersih	1,533,754	2,016,169	Other comprehensive income - net
JUMLAH PENGHASILAN KOMPREHENSIF TAHUN BERJALAN	<u>55,239,570</u>	<u>69,737,037</u>	TOTAL COMPREHENSIVE INCOME FOR THE YEAR

These financial statements are
originally issued in Indonesian language

Exhibit F/4

Exhibit F/4

PT MERDEKA COPPER GOLD Tbk
INFORMASI KEUANGAN TAMBAHAN
LAPORAN PERUBAHAN EKUITAS TERSENDIRI ENTITAS INDUK
UNTUK TAHUN YANG BERAKHIR
31 DESEMBER 2023 DAN 2022
(Disajikan dalam Dolar AS, kecuali dinyatakan lain)

PT MERDEKA COPPER GOLD Tbk
SUPPLEMENTARY FINANCIAL INFORMATION
SEPARATE STATEMENT OF CHANGES IN EQUITY OF PARENT ENTITY
FOR THE YEAR ENDED
31 DECEMBER 2023 AND 2022
(Expressed in US Dollars, unless otherwise stated)

	Modal saham/ Share capital	Tambahan modal disetor - bersih/ Additional paid-in capital - net	Saham treasuri/ Treasury stock	Cadangan lindung nilai arus kas/ Cash flows hedging reserve	Komponen ekuitas lainnya/ Other equity components	Saldo laba/ Retained earnings		Jumlah ekuitas/ Total equity	Balance as of 31 December 2021
						Dicadangkan/ Appropriated	Belum dicadangkan/ Unappropriated		
Saldo pada tanggal 31 Desember 2021	36,112,298	454,779,498	(113,972)	4,170,028	1,021,781	1,200,000	164,933,916	662,103,549	Balance as of 31 December 2021
Setoran modal melalui penerbitan saham	1,680,485	236,108,122	-	-	-	-	-	237,788,607	Paid-up capital from right issue
Biaya emisi efek	- (311,709)	-	-	-	-	-	(311,709)	Share issuance cost
Transaksi saham treasuri	-	-	(18,315,524)	-	-	-	-	(18,315,524)	Treasury stock transactions
Kompensasi berbasis saham	-	-	570,362	- (51,986)	-	-	518,376	Share based compensation
Pencadangan saldo laba	-	-	-	-	-	100,000 (100,000)	-	Appropriation of retained earnings
Laba tahun berjalan	-	-	-	-	-	-	71,890,896	71,890,896	Profit for the year
Cadangan lindung nilai arus kas	-	-	- (4,170,028)	-	-	-	(4,170,028)	Cash flows hedging reserve
Rugi komprehensif lain tahun berjalan	-	-	-	-	166,559	-	-	166,559	Other comprehensive loss for the year
Perubahan nilai wajar investasi	-	-	-	-	1,849,610	-	-	1,849,610	Change in fair value of investment
Saldo pada tanggal 31 Desember 2022	37,792,783	690,575,911	(17,859,134)	2,985,964	2,985,964	1,300,000	236,724,812	951,520,336	Balance as of 31 December 2022
Kompensasi berbasis saham	-	-	549,684	- (190,409)	-	-	359,275	Share based compensation
Pencadangan saldo laba	-	-	-	-	-	100,000 (100,000)	-	Appropriation of retained earnings
Perubahan nilai wajar investasi	-	-	-	-	1,626,810	-	-	1,626,810	Change in fair value of investment
Laba tahun berjalan	-	-	-	-	-	-	53,705,816	53,705,816	Profit for the year
Rugi komprehensif lain tahun berjalan	-	-	-	-	(93,056)	-	-	(93,056)	Other comprehensive loss for the year
Saldo pada tanggal 31 Desember 2023	37,792,783	690,575,911	(17,309,450)	4,329,309	4,329,309	1,400,000	290,330,628	1,007,119,181	Balance as of 31 December 2023

Ekshibit F/5

Exhibit F/5

PT MERDEKA COPPER GOLD Tbk
INFORMASI KEUANGAN TAMBAHAN
LAPORAN ARUS KAS TERSENDIRI
ENTITAS INDUK
UNTUK TAHUN YANG BERAKHIR
31 DESEMBER 2023 DAN 2022

(Disajikan dalam Dolar AS, kecuali dinyatakan lain)

PT MERDEKA COPPER GOLD Tbk
SUPPLEMENTARY FINANCIAL INFORMATION
SEPARATE STATEMENT OF CASH FLOWS OF
PARENT ENTITY
FOR THE YEAR ENDED
31 DECEMBER 2023 AND 2022

(Expressed in US Dollars, unless otherwise stated)

	31 Desember/ December 2023	31 Desember/ December 2022	
			CASH FLOWS FROM OPERATING ACTIVITIES
ARUS KAS DARI AKTIVITAS OPERASI			
Penerimaan dari pelanggan	16,841,046	19,621,844	<i>Cash received from customer</i>
Pembayaran kas kepada karyawan	(8,242,769)	(7,450,658)	<i>Cash paid to employees</i>
Penerimaan jasa giro	1,867,410	1,022,263	<i>Cash received from current account</i>
Pembayaran kas kepada pemasok dan lainnya	(32,112,713)	(30,830,172)	<i>Cash paid to supplier and others</i>
Kas bersih digunakan untuk aktivitas operasi	(21,647,026)	(17,636,723)	Net cash used in operating activities
			CASH FLOWS FROM INVESTING ACTIVITIES
ARUS KAS DARI AKTIVITAS INVESTASI			
Penerimaan dari penjualan aset tetap	-	28,687	<i>Proceeds from disposal of property, plant and equipments</i>
Uang muka investasi	(15,625,531)	(150,040,000)	<i>Advance of investment</i>
Penambahan investasi di perusahaan anak	(70,229,738)	(474,530,649)	<i>Additional investment in subsidiaries</i>
Penerimaan investasi pada instrumen ekuitas dan efek lainnya	8,000,000	-	<i>Proceed from investment in equity instrument and other securities</i>
Pembayaran pinjaman pihak berelasi	(97,688,752)	(298,576,628)	<i>Payments for related parties loan</i>
Perolehan aset tetap	(455,786)	(1,754,286)	<i>Acquisition of property and equipments</i>
Kas bersih digunakan untuk aktivitas investasi	(175,999,807)	(924,872,876)	Net cash used in investing activities
			CASH FLOWS FROM FINANCING ACTIVITIES
ARUS KAS DARI AKTIVITAS PENDANAAN			
Penerimaan dari penerbitan saham biasa	-	237,788,607	<i>Proceeds from issuance of common stock</i>
Pembayaran biaya emisi saham	-	(311,709)	<i>Payments of stock issuance costs</i>
Pembayaran atas saham treasury	-	(18,315,524)	<i>Payments of treasury stock</i>
Pembayaran liabilitas sewa	(1,010,467)	(201,302)	<i>Payments of lease liabilities</i>
Penerimaan pinjaman bank	60,000,000	220,000,000	<i>Proceeds from bank loan</i>
Pembayaran pinjaman bank	(20,000,000)	(200,000,000)	<i>Payments of bank loan</i>
Penerimaan dari utang obligasi	468,686,089	815,680,047	<i>Proceeds from bonds payable</i>
Pembayaran utang obligasi	(216,995,856)	(134,857,494)	<i>Payments of bonds payable</i>
Pembayaran beban keuangan	(72,896,180)	(23,566,664)	<i>Payments of financing cost</i>
Pembayaran biaya pinjaman	(2,018,374)	(4,411,956)	<i>Payments of borrowing cost</i>
Pembayaran biaya penerbitan obligasi	(2,351,978)	(5,413,024)	<i>Payments of bonds issuance cost</i>
Penerimaan dividen	29,966,301	84,904,790	<i>Proceeds from dividend</i>
Kas bersih diperoleh dari aktivitas pendanaan	243,379,535	971,295,771	Net cash provided by financing activities
KENAIKAN BERSIH DALAM KAS DAN BANK	45,732,702	28,786,172	NET INCREASE IN CASH AND BANKS
KAS DAN BANK PADA AWAL TAHUN	123,348,778	100,352,177	CASH AND BANKS AT BEGINNING OF THE YEAR
Efek nilai tukar mata uang asing terhadap kas dan bank	2,680,843	(5,789,571)	<i>Effect of foreign exchange translation on cash and banks</i>
KAS DAN BANK PADA AKHIR TAHUN	171,762,323	123,348,778	CASH AND BANKS AT END OF THE YEAR



Tel : +62-21 5795 7300
Fax : +62-21 5795 7301
www.bdo.co.id

Tanubrata Sutanto Fahmi Bambang & Rekan
Certified Public Accountant
Licence No. 622/KM.1/2016

Head Office
Prudential Tower, 17th Floor
Jl. Jend. Sudirman Kav. 79
Jakarta 12910 - Indonesia

This report is originally issued in Indonesian language

No. : 00167/2.1068/AU.1/02/0119-3/1/III/2024

No. : 00167/2.1068/AU.1/02/0119-3/1/III/2024

Laporan Auditor Independen

Independent Auditor's Report

**Pemegang Saham, Komisaris dan Direksi
PT Merdeka Copper Gold Tbk
Jakarta**

**Shareholders, Commissioners and Directors
PT Merdeka Copper Gold Tbk
Jakarta**

Opini

Kami telah mengaudit laporan keuangan konsolidasian PT Merdeka Copper Gold Tbk ("Perusahaan") dan Entitas Anak ("Grup"), yang terdiri dari laporan posisi keuangan konsolidasian tanggal 31 Desember 2023, serta laporan laba rugi dan penghasilan komprehensif lain, laporan perubahan ekuitas, dan laporan arus kas konsolidasian untuk tahun yang berakhir pada tanggal tersebut, serta catatan atas laporan keuangan konsolidasian, termasuk informasi kebijakan akuntansi material.

Menurut opini kami, laporan keuangan konsolidasian terlampir menyajikan secara wajar, dalam semua hal yang material, posisi keuangan konsolidasian Grup tanggal 31 Desember 2023, serta kinerja keuangan konsolidasian dan arus kas konsolidasiannya untuk tahun yang berakhir pada tanggal tersebut, sesuai dengan Standar Akuntansi Keuangan di Indonesia.

Basis Opini

Kami melaksanakan audit kami berdasarkan Standar Audit yang ditetapkan oleh Institut Akuntan Publik Indonesia. Tanggung jawab kami menurut standar tersebut diuraikan lebih lanjut dalam paragraf Tanggung Jawab Auditor terhadap Audit atas Laporan Keuangan Konsolidasian pada laporan kami. Kami independen terhadap Grup berdasarkan ketentuan etika yang relevan dalam audit kami atas laporan keuangan konsolidasian di Indonesia, dan kami telah memenuhi tanggung jawab etika lainnya berdasarkan ketentuan tersebut. Kami yakin bahwa bukti audit yang telah kami peroleh adalah cukup dan tepat untuk menyediakan suatu basis bagi opini audit kami.

Opinion

We have audited the accompanying consolidated financial statements of PT Merdeka Copper Gold Tbk (The "Company") and its Subsidiaries ("Group"), which comprise the consolidated statement of financial position as of 31 December 2023, and the consolidated statements of profit or loss and other comprehensive income, changes in equity, and cash flows for the year then ended, and notes to the consolidated financial statements, including a summary of material accounting policies information.

In our opinion, the accompanying consolidated financial statements present fairly, in all material respects, the consolidated financial position of the Group as at 31 December 2023, and its consolidated financial performance and its consolidated cash flows for the year then ended in accordance with Indonesian Financial Accounting Standards.

Basis for Opinion

We conducted our audit in accordance with Standards on Auditing established by the Indonesian Institute of Certified Public Accountants. Our responsibilities under those standards are further described in the Auditor's Responsibilities for the Audit of the Consolidated Financial Statements paragraph of our report. We are independent of the Group in accordance with the ethical requirements that are relevant to our audit of the consolidated financial statements in Indonesia, and we have fulfilled our other ethical responsibilities in accordance with these requirements. We believe that the audit evidence we have obtained is sufficient and appropriate to provide a basis for our opinion.

TANUBRATA SUTANTO FAHMI BAMBANG & REKAN

Tanubrata Sutanto Fahmi Bambang & Rekan (Certified Public Accountant), an Indonesian partnership, is a member of BDO International Limited, a UK company limited by guarantee, and forms part of the international BDO network of independent member firms.

Hal Audit Utama

Hal audit utama adalah hal-hal yang, menurut pertimbangan profesional kami, merupakan hal yang paling signifikan dalam audit kami atas laporan keuangan konsolidasian periode kini. Hal-hal tersebut disampaikan dalam konteks audit kami atas laporan keuangan konsolidasian secara keseluruhan, dan dalam merumuskan opini kami atas laporan keuangan konsolidasian terkait, kami tidak menyatakan suatu opini terpisah atas hal audit utama tersebut.

Akuntansi atas kombinasi bisnis

Seperti yang dijelaskan dalam Catatan 4 atas laporan keuangan konsolidasian, akuisisi Perusahaan atas PT Andalan Bersama Investama (“ABI”), PT Merdeka Battery Materials Tbk (“MBM”) melalui entitas anak PT Merdeka Energi Nusantara (“MEN”) dan PT Zhao Hui Nickel (“ZHN”) melalui entitas anak PT Merdeka Battery Materials Tbk (“MBM”) telah efektif masing-masing pada tanggal 4 Maret 2022, 17 Mei 2022 dan 18 Mei 2022, serta selanjutnya akuisisi Perusahaan atas PT Huaneng Metal Industry (“HNMI”) dan PT ESG New Energy Material (“ESG”) melalui entitas anak PT Merdeka Battery Materials Tbk (“MBM”) masing-masing efektif pada tanggal 31 Mei 2023 dan 16 November 2023. Grup mencatat akuisisi-akuisisi berdasarkan akuntansi kombinasi bisnis menggunakan metode akuisisi (lihat Catatan 2d).

PSAK 22, “Kombinasi Bisnis” mengharuskan pengakuan aset teridentifikasi yang diperoleh dan liabilitas yang diambil alih dengan nilai wajar pada tanggal akuisisi, dengan selisih lebih dari biaya akuisisi atas nilai wajar teridentifikasi diakui sebagai *goodwill*. Aset dan liabilitas diidentifikasi dan dinilai melalui alokasi harga perolehan (“AHP”).

Kami mempertimbangkan bahwa kombinasi bisnis di atas sebagai hal audit utama, karena pelaksanaan AHP memerlukan pertimbangan tingkat tinggi dan asumsi signifikan oleh manajemen.

Bagaimana audit kami merespons Hal Audit Utama

Kami melakukan prosedur audit atas hal ini termasuk:

- Verifikasi uang muka untuk investasi yang diterima oleh masing-masing perusahaan secara langsung atau tidak langsung dari Grup dan konversi lebih lanjut menjadi penyertaan saham.
- Verifikasi dokumen pendukung terkait akuisisi ABI, MBM, ZHN, HNMI dan ESG.

Key Audit Matter

Key audit matters are those matters that, in our professional judgment, were of most significance in our audit of the consolidated financial statements of the current period. These matters were addressed in the context of our audit of the consolidated financial statements as a whole, and in forming our opinion thereon, and we do not provide a separate opinion on these matter.

Accounting for business combination

As described in Note 4 to the consolidated financial statements, the Company’s acquisitions of PT Andalan Bersama Investama (“ABI”), PT Merdeka Battery Materials Tbk (“MBM”) through its subsidiary PT Merdeka Energi Nusantara (“MEN”) and PT Zhao Hui Nickel (“ZHN”) through its subsidiary PT Merdeka Battery Materials Tbk (“MBM”) were effective on 4 March 2022, 17 May 2022 and 18 May 2022, respectively, and further the Company’s acquisitions of PT Huaneng Metal Industry (“HNMI”) and PT ESG New Energy Material (“ESG”) through its subsidiary PT Merdeka Battery Materials Tbk (“MBM”) effective on 31 May 2023 and 16 November 2023 respectively. The Group accounted for the acquisitions by applying business combination accounting using the acquisition method (see Note 2d).

PSAK 22, “Business Combination” requires the identifiable assets acquired and liabilities assumed to be recognised at fair value at the date of acquisition, with the excess of the acquisition cost over the identified fair values to be recognised as the goodwill. The assets and liabilities were identified and valued through a purchase price allocation (“PPA”).

We considered the above business combination as a key audit matter as the PPA exercise involves a high level of judgement and significant assumptions by management.

How our audit addressed the Key Audit Matter

We performed the procedures over this matter including:

- *Verify advance for investment received by respective companies directly or indirectly from the Group and its further conversion to share investment.*
- *Verify supporting documents related to acquisition of ABI, MBM, ZHN, HNMI and ESG.*

Bagaimana audit kami merespons Hal Audit Utama (Lanjutan)

- Melakukan audit dan prosedur saldo akun yang signifikan pada entitas-entitas anak yang telah diakuisisi oleh Grup.
- Kami mengevaluasi keselarasan kebijakan akuntansi ABI, MBM, ZHN, HNMI dan ESG dengan kebijakan akuntansi Grup sehubungan dengan kombinasi dan konsolidasi bisnis.
- Kami menilai kompetensi dan objektivitas ahli manajemen dalam menentukan nilai wajar dan melakukan alokasi harga perolehan
- Kami menilai kecukupan pengungkapan terkait yang disajikan dalam Catatan 4 atas laporan keuangan konsolidasian

Pengujian jumlah terpulihkan atas goodwill

Lihat Catatan 3.b.6) - Pertimbangan, estimasi dan asumsi akuntansi yang penting - Estimasi dan asumsi - Penurunan nilai aset non-keuangan dan Catatan 13 - Goodwill, atas laporan keuangan konsolidasian.

Pada tanggal 31 Desember 2023, Grup memiliki goodwill sebesar AS\$ 358.694.582 yang diperoleh dari kombinasi bisnis. Grup disyaratkan untuk menguji goodwill atas penurunan nilai secara tahunan atau ketika terdapat indikasi penurunan nilai berdasarkan persyaratan PSAK 48 "Penurunan Nilai Aset".

Dalam melakukan pengujian penurunan nilai, diperlukan pertimbangan yang signifikan untuk mengestimasi arus kas masa depan dari unit penghasil kas terkait dan untuk menentukan asumsi utama, termasuk tingkat diskonto setelah pajak, harga komoditas, estimasi cadangan bijih, tingkat inflasi, tingkat penjualan dan produksi dan struktur biaya.

Kami mempertimbangkan bahwa pengujian penurunan nilai goodwill sebagai hal audit utama, karena pengujian tersebut melibatkan pertimbangan, estimasi dan asumsi signifikan oleh manajemen.

Bagaimana audit kami merespon Hal Audit Utama

Kami melakukan prosedur audit atas hal ini termasuk:

- Kami memperoleh pemahaman tentang proses penilaian penurunan nilai yang digunakan oleh manajemen.
- Kami menilai metodologi dan asumsi utama yang digunakan, mengevaluasi proyeksi-proyeksi yang menjadi dasar perkiraan arus kas, serta menganalisa dampak potensial terhadap jumlah yang terpulihkan.

How our audit addressed the Key Audit Matter (Continued)

- Perform audit and significant account balance procedures on the subsidiaries acquired by the Group.
- We evaluated alignment of ABI, MBM, ZHN, HNMI and ESG accounting policies to Group's accounting policies in respect of business combination and consolidation.
- We assessed the competency and objectivity of management's expert in determining the fair values and performing the purchase price allocation.
- We assessed the adequacy of the related disclosures provided in Note 4 to the consolidated financial statements

Assessment of goodwill recoverable amount

Refer to Note 3.b.6) - Significant accounting judgments, estimates and assumptions - Estimates and assumptions - Impairment of non-financial assets and Note 13 - Goodwill, to the consolidated financial statements.

As at 31 December 2023, the Group had goodwill amounting to US\$ 358,694,582 acquired from business combinations. The Group is required to test goodwill for impairment annually or when there is an indication of impairment based on the requirements of PSAK 48 "Impairment of Assets".

In performing the impairment test, significant judgement is required to estimate the future cash flows of the related cash generating units and to determine the key assumptions, including post-tax discount rate, commodity price, estimated ore reserves, inflation rate, sales and production levels and cost structures.

We considered the impairment test over goodwill as key audit matter as the test involves significant judgement, estimates and assumptions by management.

How our audit addressed the Key Audit Matter

We performed the procedures over this matter including:

- We obtained understanding of the impairment assessment process used by management.
- We assessed the methodology and key assumptions used, evaluating the projections on which cash flow forecasts are based, and analyzing the potential impact on recoverable amounts.

Bagaimana audit kami merespons Hal Audit Utama (Lanjutan)

- Kami menguji keakuratan data dan matematis dari model penilaian yang digunakan oleh manajemen.
- Kami menilai kecukupan pengungkapan atas laporan keuangan konsolidasian dalam kaitannya dengan pengungkapan yang disyaratkan Standar Akuntansi Keuangan di Indonesia

Informasi lain

Manajemen bertanggung jawab atas informasi lain. Informasi lain terdiri dari informasi yang tercantum dalam laporan tahunan, tetapi tidak termasuk laporan keuangan konsolidasian dan laporan auditor kami. Laporan tahunan diharapkan akan tersedia bagi kami setelah tanggal laporan auditor ini

Opini kami atas laporan keuangan konsolidasian tidak mencantumkan informasi lain, dan oleh karena itu, kami tidak menyatakan bentuk keyakinan apapun atas informasi lain tersebut

Sehubungan dengan audit kami atas laporan keuangan konsolidasian, tanggung jawab kami adalah untuk membaca informasi lain yang teridentifikasi di atas, jika tersedia dan, dalam melaksanakannya, mempertimbangkannya apakah informasi lain mengandung ketidakkonsistensian material dengan laporan keuangan konsolidasian atau pemahaman yang kami peroleh selama audit, akan mengandung kesalahan penyajian material.

Ketika kami membaca laporan tahunan, jika kami menyimpulkan bahwa terdapat suatu kesalahan penyajian material di dalamnya, kami diharuskan untuk mengomunikasikan hal tersebut kepada pihak yang bertanggung jawab atas tata Kelola dan mengambil Tindakan tepat berdasarkan Standar Audit yang ditetapkan oleh Institut Akuntan Publik Indonesia.

How our audit addressed the Key Audit Matter (Continued)

- We tested the data and mathematical accuracy of the valuation models used by management.
- We assessed the adequacy of disclosures to the consolidated financial statements in the context of the Indonesian Financial Accounting Standards disclosure requirements.

Other information

Management is responsible for the other information. The other information comprises the information included in the annual report, but does not include the consolidated financial statements and our auditor's report thereon. The annual report is expected to be made available to us after the date of this auditor's report

Our opinion on the consolidated financial statements does not cover the other information and we do not express any form of assurance conclusion thereon.

In connection with our audit of the consolidated financial statements, our responsibility is to read the other information identified above when it becomes available and, in doing so, consider whether the other information is materially inconsistent with the consolidated financial statements or our knowledge obtained in the audit or otherwise appears to be materially misstated.

When we read the annual report, if we conclude that there is a material misstatement therein, we are required to communicate the matter to those charged with governance and take appropriate actions in accordance with Standards on Auditing established by the Indonesian Institute of Certified Public Accountant.

Hal lain

Audit kami atas laporan posisi keuangan konsolidasian PT Merdeka Copper Gold Tbk dan entitas anaknya pada tanggal 31 Desember 2023, serta laporan laba rugi dan penghasilan komprehensif lain, laporan perubahan ekuitas, dan laporan arus kas konsolidasian untuk tahun yang berakhir pada tanggal tersebut dilaksanakan dengan tujuan merumuskan suatu opini atas laporan keuangan konsolidasian tersebut secara keseluruhan. Informasi keuangan tambahan PT Merdeka Copper Gold Tbk (Entitas Induk), yang terdiri dari laporan posisi keuangan pada tanggal 31 Desember 2023 serta laporan laba rugi dan penghasilan komprehensif lain, laporan perubahan ekuitas, dan laporan arus kas untuk tahun yang berakhir pada tanggal tersebut (secara kolektif disebut sebagai "Informasi Keuangan Entitas Induk"), yang disajikan sebagai informasi tambahan terhadap laporan keuangan konsolidasian terlampir, disajikan untuk tujuan analisis tambahan dan bukan merupakan bagian dari laporan keuangan konsolidasian terlampir yang diharuskan menurut Standar Akuntansi Keuangan di Indonesia.

Informasi Keuangan Entitas Induk merupakan tanggung jawab manajemen serta dihasilkan dari dan berkaitan secara langsung dengan catatan akuntansi dan catatan lainnya yang mendasarinya yang digunakan untuk menyusun laporan keuangan konsolidasian terlampir. Informasi Keuangan Entitas Induk telah menjadi objek prosedur yang diterapkan dalam audit atas laporan keuangan konsolidasian terlampir berdasarkan Standar Audit yang ditetapkan oleh Institut Akuntan Publik Indonesia. Menurut opini kami, Informasi Keuangan Entitas Induk disajikan secara wajar, dalam semua hal yang material, berkaitan dengan laporan keuangan konsolidasian terlampir secara keseluruhan.

Tanggung Jawab Manajemen dan Pihak yang Bertanggung Jawab atas Tata Kelola terhadap Laporan Keuangan Konsolidasian

Manajemen bertanggung jawab atas penyusunan dan penyajian wajar laporan keuangan konsolidasian ini sesuai dengan Standar Akuntansi Keuangan di Indonesia, dan atas pengendalian internal yang dianggap perlu oleh manajemen untuk memungkinkan penyusunan laporan keuangan konsolidasian yang bebas dari kesalahan penyajian material, baik yang disebabkan oleh kecurangan maupun kesalahan.

Other matter

Our audit of the accompanying consolidated financial position of PT Merdeka Copper Gold Tbk and its subsidiaries as of 31 December 2023 and the consolidated statements of profit or loss and other comprehensive income, changes in equity, and cash flows for the year then ended were performed for the purpose of forming an opinion on such consolidated financial statements taken as a whole. The supplementary financial information of PT Merdeka Copper Gold Tbk (Parent Company), which comprises the statement of financial position as of 31 December 2023 and the statements of profit or loss and other comprehensive income, changes in equity and cash flows for the year then ended (collectively referred to as "Parent Company Financial Information"), which is presented as supplementary information to the accompanying consolidated financial statements, is presented for purpose of additional analysis and is not a required part of the accompanying consolidated financial statements under Indonesian Financial Accounting Standards.

Such Parent Company Financial Information is the responsibility of the management and was derived from and relates directly to the underlying accounting and other records used to prepare the accompanying consolidated financial statements. Such Parent Company Financial Information has been subjected to the audit procedures applied in our audit of the accompanying consolidated financial statements in accordance with Standards of Auditing established by the Indonesian Institute of Certified Public Accountants. In our opinion, such Parent Company Financial Information is fairly stated in all material respects, in relation to the accompanying consolidated financial statements taken as a whole.

Responsibilities of Management and Those Charged with Governance for the Consolidated Financial Statements

Management is responsible for the preparation and fair presentation of such consolidated financial statements in accordance with Indonesian Financial Accounting Standards, and for such internal control as management determines is necessary to enable the preparation of consolidated financial statements that are free from material misstatement, whether due to fraud or error.

Tanggung Jawab Manajemen dan Pihak yang Bertanggung Jawab atas Tata Kelola terhadap Laporan Keuangan Konsolidasian (Lanjutan)

Dalam penyusunan laporan keuangan konsolidasian, manajemen bertanggung jawab untuk menilai kemampuan Grup dalam mempertahankan kelangsungan usahanya, mengungkapkan, sesuai dengan kondisinya, hal-hal yang berkaitan dengan kelangsungan usaha, dan menggunakan basis akuntansi kelangsungan usaha, kecuali manajemen memiliki intensi untuk melikuidasi Grup atau menghentikan operasi, atau tidak memiliki alternatif yang realistis selain melaksanakannya.

Pihak yang bertanggung jawab atas tata kelola bertanggung jawab untuk mengawasi proses pelaporan keuangan Grup.

Tanggung jawab auditor terhadap Audit atas Laporan Keuangan Konsolidasian

Tujuan kami adalah untuk memperoleh keyakinan memadai tentang apakah laporan keuangan konsolidasian secara keseluruhan bebas dari kesalahan penyajian material, baik yang disebabkan oleh kecurangan maupun kesalahan, dan untuk menerbitkan laporan auditor yang mencakup opini kami. Keyakinan memadai merupakan suatu tingkat keyakinan tinggi, namun bukan merupakan suatu jaminan bahwa audit yang dilaksanakan berdasarkan Standar Audit akan selalu mendeteksi kesalahan penyajian material ketika hal tersebut ada. Kesalahan penyajian dapat disebabkan oleh kecurangan maupun kesalahan dan dianggap material jika, baik secara individual maupun secara agregat, dapat diekspektasikan secara wajar akan memengaruhi keputusan ekonomi yang diambil oleh pengguna berdasarkan laporan keuangan konsolidasian tersebut.

Sebagai bagian dari suatu audit berdasarkan Standar Audit, kami menerapkan pertimbangan profesional dan mempertahankan skeptisisme profesional selama audit. Kami juga:

- Mengidentifikasi dan menilai risiko kesalahan penyajian material dalam laporan keuangan konsolidasian, baik yang disebabkan oleh kecurangan maupun kesalahan, mendesain dan melaksanakan prosedur audit yang responsif terhadap risiko tersebut, serta memperoleh bukti audit yang cukup dan tepat untuk menyediakan basis bagi opini kami. Risiko tidak terdeteksinya kesalahan penyajian material yang disebabkan oleh kecurangan lebih tinggi dari yang disebabkan oleh kesalahan, karena kecurangan dapat melibatkan kolusi, pemalsuan, penghilangan secara sengaja, pernyataan salah, atau pengabaian pengendalian internal.

Responsibilities of Management and Those Charged with Governance for the Consolidated Financial Statements (Continued)

In preparing the consolidated financial statements, management is responsible for assessing the Group's ability to continue as a going concern, disclosing, as applicable, matters related to going concern and using the going concern basis of accounting unless management either intends to liquidate the Group or to cease operations, or has no realistic alternative but to do so.

Those charged with governance are responsible for overseeing the Group's financial reporting process.

Auditor's Responsibilities for the Audit of the Consolidated Financial Statements

Our objectives are to obtain reasonable assurance about whether the consolidated financial statements as a whole are free from material misstatement, whether due to fraud or error, and to issue an auditor's report that includes our opinion. Reasonable assurance is a high level of assurance, but is not a guarantee that an audit conducted in accordance with Standard on Auditing will always detect a material misstatement when it exists. Misstatements can arise from fraud or error and are considered material if, individually or in the aggregate, they could reasonably be expected to influence the economic decisions of users taken on the basis of these consolidated financial statements.

As part of an audit in accordance with Standard on Auditing, we exercise professional judgment and maintain professional skepticism throughout the audit. We also:

- *Identify and assess the risks of material misstatement of the consolidated financial statements, whether due to fraud or error, design and perform audit procedures responsive to those risks, and obtain audit evidence that is sufficient and appropriate to provide a basis for our opinion. The risk of not detecting a material misstatement resulting from fraud is higher than for one resulting from error, as fraud may involve collusion, forgery, intentional omissions, misrepresentations, or the override of internal control.*

Tanggung jawab auditor terhadap Audit atas Laporan Keuangan Konsolidasian (Lanjutan)

- Memeroleh suatu pemahaman tentang pengendalian internal yang relevan dengan audit untuk mendesain prosedur audit yang tepat sesuai dengan kondisinya, tetapi bukan untuk tujuan menyatakan opini atas keefektifitasan pengendalian internal Grup.
- Mengevaluasi ketepatan kebijakan akuntansi yang digunakan serta kewajaran estimasi akuntansi dan pengungkapan terkait yang dibuat oleh manajemen.
- Menyimpulkan ketepatan penggunaan basis akuntansi kelangsungan usaha oleh manajemen dan, berdasarkan bukti audit yang diperoleh, apakah terdapat suatu ketidakpastian material yang terkait dengan peristiwa atau kondisi yang dapat menyebabkan keraguan signifikan atas kemampuan Grup untuk mempertahankan kelangsungan usahanya. Ketika kami menyimpulkan bahwa terdapat suatu ketidakpastian material, kami diharuskan untuk menarik perhatian dalam laporan auditor kami ke pengungkapan terkait dalam laporan keuangan konsolidasian atau, jika pengungkapan tersebut tidak memadai, harus menentukan apakah perlu untuk memodifikasi opini kami. Kesimpulan kami didasarkan pada bukti audit yang diperoleh hingga tanggal laporan auditor kami. Namun, peristiwa atau kondisi masa depan dapat menyebabkan Grup tidak dapat mempertahankan kelangsungan usaha.
- Mengevaluasi penyajian, struktur, dan isi laporan keuangan konsolidasian secara keseluruhan, termasuk pengungkapannya, dan apakah laporan keuangan konsolidasian mencerminkan transaksi dan peristiwa yang mendasarinya dengan suatu cara yang mencapai penyajian wajar.
- Memeroleh bukti audit yang cukup dan tepat terkait informasi keuangan entitas atau aktivitas bisnis dalam Grup untuk menyatakan opini atas laporan keuangan konsolidasian. Kami bertanggung jawab atas arahan, supervisi, dan pelaksanaan audit Grup. Kami tetap bertanggung jawab sepenuhnya atas opini audit kami.

Kami mengomunikasikan kepada pihak yang bertanggung jawab atas tata kelola mengenai, antara lain, ruang lingkup dan saat yang direncanakan atas audit, serta temuan audit signifikan, termasuk setiap defisiensi signifikan dalam pengendalian internal yang teridentifikasi oleh kami selama audit.

Auditor's Responsibilities for the Audit of the Consolidated Financial Statements (Continued)

- Obtain an understanding of internal control relevant to the audit in order to design audit procedures that are appropriate in the circumstances, but not for the purpose of expressing an opinion on the effectiveness of the Group's internal control.
- Evaluate the appropriateness of accounting policies used and the reasonableness of accounting estimates and related disclosures made by management.
- Conclude on the appropriateness of management's use of the going concern basis of accounting and, based on the audit evidence obtained, whether a material uncertainty exists related to events or conditions that may cast significant doubt on the Group's ability to continue as a going concern. If we conclude that a material uncertainty exists, we are required to draw attention in our auditor's report to the related disclosures in the consolidated financial statements or, if such disclosures are inadequate, to modify our opinion. Our conclusions are based on the audit evidence obtained up to the date of our auditor's report. However, future events or conditions may cause the Group to cease to continue as a going concern.
- Evaluate the overall presentation, structure and content of the consolidated financial statements, including the disclosures, and whether the consolidated financial statements represent the underlying transactions and events in a manner that achieves fair presentation.
- Obtain sufficient appropriate audit evidence regarding the financial information of the entities or business activities within the Group to express an opinion on the consolidated financial statements. We are responsible for the direction, supervision and performance of the group audit. We remain solely responsible for our audit opinion.

We communicate with those charged with governance regarding, among other matters, the planned scope and timing of the audit and significant audit findings, including any significant deficiencies in internal control that we identify during our audit.

Tanggung jawab auditor terhadap Audit atas Laporan Keuangan Konsolidasian (Lanjutan)

Kami juga memberikan suatu pernyataan kepada pihak yang bertanggung jawab atas tata kelola bahwa kami telah mematuhi ketentuan etika yang relevan mengenai independensi, dan mengomunikasikan seluruh hubungan, serta hal-hal lain yang dianggap secara wajar berpengaruh terhadap independensi kami, dan, jika relevan, pengamanan terkait.

Dari hal-hal yang dikomunikasikan kepada pihak yang bertanggung jawab atas tata kelola, kami menentukan hal-hal tersebut yang paling signifikan dalam audit atas laporan keuangan konsolidasian periode kini dan oleh karenanya menjadi hal audit utama. Kami menguraikan hal audit utama dalam laporan auditor kami, kecuali peraturan perundang-undangan melarang pengungkapan publik tentang hal tersebut atau ketika, dalam kondisi yang sangat jarang terjadi, kami menentukan bahwa suatu hal tidak boleh dikomunikasikan dalam laporan kami karena konsekuensi merugikan dari mengomunikasikan hal tersebut akan diekspektasikan secara wajar melebihi manfaat kepentingan publik atas komunikasi tersebut.

Auditor's Responsibilities for the Audit of the Consolidated Financial Statements (Continued)

We also provide those charged with governance with a statement that we have complied with relevant ethical requirements regarding independence, and to communicate with them all relationships and other matters that may reasonably be thought to bear on our independence, and where applicable, related safeguards.

From the matters communicated with those charged with governance, we determine those matters that were of most significance in the audit of the consolidated financial of the current period and are therefore the key audit matters. We describe these matters in our auditor's report unless law or regulation precludes public disclosure about the matter or when, in extremely rare circumstances, we determine that a matter should not be communicated in our report because the adverse consequences of doing so would reasonably be expected to outweigh the public interest benefits of such communication.

*Kantor Akuntan Publik
TANUBRATA SUTANTO FAHMI BAMBANG & Rekan*



Santanu Chandra, CPA
NIAP AP. 0119/
License No. AP. 0119

27 Maret 2024/ 27 March 2024

Halaman ini sengaja dikosongkan
This page is intentionally left blank



PT Merdeka Copper Gold Tbk

Treasury Tower, 67th-68th Floor,
District 8 SCBD Lot. 28
Jl. Jenderal Sudirman Kav. 52-53
Senayan, Kebayoran Baru,
South Jakarta 12190, DKI Jakarta
Indonesia

T. +62 21 3952 5580
F. +62 21 3952 5589

www.merdekacoppergold.com